

RICHTER

CZECH®



Katalog
produktů
2025

OBSAH:

BEZPEČNOSTNÍ KOVÁNÍ A ROZETY	1
· HLINÍK, NEREZ	
KLIKY PRO PLASTOVÁ OKNA A DVEŘE	12
· HLINÍK, NEREZ	
· MADÉLKA, ZÁMKY, BRZDY	
INTERIÉROVÉ KOVÁNÍ	21
· ZAMAK, HLINÍK, OCEL, NEREZ,	
· KOULE, SPODNÍ ROZETY, MUŠLE, EKONOMICKÉ KOVÁNÍ, ŠTÍTOVÉ KOVÁNÍ	
ZADLABACÍ ZÁMKY	57
· ZÁTĚŽOVÉ, POŽÁRNÍ, S PLASTOVOU STŘELKOU, MAGNETICKÉ, PANIKOVÉ, SAMOZAMYKACÍ, STŘELKOVÉ, HÁKOVÉ, PROTIPLECHY	
DVEŘNÍ ZAVÍRAČE	72
CYLINDRICKÉ VLOŽKY	76
· BEZPEČNOSTNÍ, STAVEBNÍ, SLEPÉ	
VISACÍ ZÁMKY	90
· OCEL, MOSAZ, ZINKOSLITINA, LITINA, HLINÍK	
· BEZPEČNOSTNÍ, KÓDOVÉ, VODĚODOLNÉ, MASTER KEY SYSTEM, CESTOVNÍ, U-ZÁMEK, PRO PŮLVLOŽKU	
PETLICE	117
LANKOVÉ A ŘETĚZOVÉ ZÁMKY	120
· LANKOVÉ, TRUBKOVÉ, LAMELOVÉ, ŘETĚZOVÉ, KOTVA PRO ŘETĚZ, SOUPRAVY, SAMOSTATNÉ	
POŠTOVNÍ SCHRÁNKY	131
POŽÁRNÍ SCHRÁNKY	145
· POPELNÍKY	
DEPOZITY	146
· ÚSCHOVNÉ SCHRÁNKY (KNIHY)	
POKLADNIČKY	151
KLÍČOVKY A SEJFY NA KLÍČ	153
SEJFY	156
DOPLŇKY	166
· ZARÁŽKY, DVEŘNÍ ŘETÍZKY, STAVĚČE, KUKÁTKA, KRYTKY PANTŮ, DOMOVNÍ ČÍSLA, KROUŽKY NA KLÍČE, JMENOVKY, ROZLIŠOVAČE, PŘÍVĚSKY, SPREJ	
RICHTER SMART DIGITAL	184
· KLIKA, VLOŽKA, MOTOR, KOVÁNÍ, DEPOZITY, SEJF, PŘÍSLUŠENSTVÍ, DOPLŇKY	

KONTAKTNÍ ÚDAJE

- Richter Czech s.r.o
Adresa: Ve Žlíbku 1800/77, 193 00, Praha 9 – Horní Počernice, hala B8
- Web: www.richter.cz

Kontaktní osoba	+420 272 655 010, +420 733 642 775	velkoobchod@richter.cz
Technické dotazy – MECHANIKA	+420 604 239 135	technik@richter.cz
Technické dotazy – SMART	+420 720 534 559	smart@richter.cz

OBJEDNACÍ KÓDY

- Objednací kód (obj. kód 0613-15256) se skládá z 9 číslic rozdělených pomlčkou, přičemž posledních 5 číslic odpovídá koncovce našeho EAN kódu.
- Náš EAN vždy začíná číslicemi 85922180, zatímco posledních 5 číslic se liší podle konkrétního výrobku. Např. EAN kód 8592218015256 označuje cylindrickou vložku EP.30/35.NI.

R.701.ZB.TB4

- Certifikováno v bezpečnostní třídě RC4 dle ČSN EN 1627.
- Certifikát NBÚ typ 3 SS4=3.
- Masivní nerezové bezpečnostní kování s ocelovou základnou.
- Překrytí vložky ocelovou rozetou (ZB) proti odvrtání.
- Rozeta a výkovek štítu, kalené na tvrdost 52 HRC.
- 3 ks spojovacích šroubů.
- Madlo, nerezový odlitek s perfektní strukturou povrchu.
- Klika dodávána standardně ve tvaru „C-FORM“, možnost dodání ve tvaru „L-FORM“ nebo „U-FORM“.
- Modulární systém kování umožňuje výměnu každé jeho vnější části (tj. madla, kliky, rozety a krytů štítů).

- Pro správnou funkci kování je třeba, aby cylindrická vložka na vnější straně dveří vyčnívala o 15-18 mm.

Hmotnost netto:

- R.701.ZB - 2,39 kg
- R.711.ZB - 2,09 kg

Povrch:

- matná nerez (N)
- matná černá (CE)



Dodáváno pro rozteče a tloušťky dveří

Rozteč	Tloušťka dveří
72 mm	40-55 mm
90 mm	40-55 mm
92 mm	60-75 mm

Pro svorníky o jiné tloušťce dveří, než je uvedeno v tabulce, je nutné doobednat prodlužovací sadu, viz Katalog dílů.

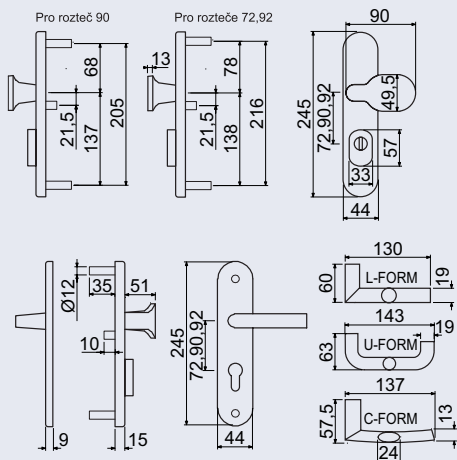

VNITŘNÍ
STRANA
KOVÁNÍ

od 2 870 Kč
3 473 Kč vč. DPH

R.701.ZB – madlo/klika – matná nerez

Obj. kód	Název	Cena
0157-39863	R.701.ZB.72.N.TB4	2 870 Kč
0157-39870	R.701.ZB.90.N.TB4	2 870 Kč
0157-39887	R.701.ZB.92.N.TB4	2 870 Kč

R.711.ZB – klika/klika – matná nerez

0157-39894	R.711.ZB.72.N.TB4	2 870 Kč
0157-39900	R.711.ZB.90.N.TB4	2 870 Kč
0157-39917	R.711.ZB.92.N.TB4	2 870 Kč

R.701.ZB – madlo/klika – matná černá

0157-41873	R.701.ZB.72.CE.TB4	2 940 Kč
0157-41880	R.701.ZB.90.CE.TB4	2 940 Kč
0157-41897	R.701.ZB.92.CE.TB4	2 940 Kč

R.711.ZB – klika/klika – matná černá

0157-41903	R.711.ZB.72.CE.TB4	2 940 Kč
0157-41910	R.711.ZB.90.CE.TB4	2 940 Kč
0157-41927	R.711.ZB.92.CE.TB4	2 940 Kč



od 1 840 Kč
2 226 Kč vč. DPH

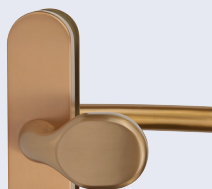

R.701.ZB.TB3

- Certifikováno v bezpečnostní třídě RC3 dle ČSN EN 1627.
- Certifikát NBÚ typ 2 SS4=2.
- Masivní nerezové bezpečnostní kování s ocelovou základnou.
- Překrytí vložky ocelovou rozetou (ZB) proti odvrtání.
- Rozeta a výkovek štítu, kalené na tvrdost 52 HRC.
- 2 ks spojovacích šroubů.
- Madlo, nerezový odlitek s perfektní strukturou povrchu.
- Klika dodávána standardně ve tvaru „C-FORM“, možnost dodání ve tvaru „L-FORM“ nebo „U-FORM“.
- Modulární systém kování umožňuje výměnu každé jeho vnější části (tj. madla, kliky, rozety a krytů štítů).

- Pro správnou funkci kování je třeba, aby cylindrická vložka na vnější straně dveří vyčnívala o 15-18 mm.

Hmotnost netto:

- R.701.ZB - 2,04 kg
- R.711.ZB - 1,76 kg

Povrch:

- matná nerez (N)
- matná černá (CE)
- matná měď (MD)

R.701.ZB – madlo/klika – matná nerez

Obj. kód	Název	Cena
0157-29864	R.701.ZB.72.N.TB3	1 840 Kč
0157-29871	R.701.ZB.90.N.TB3	1 840 Kč
0157-29888	R.701.ZB.92.N.TB3	1 840 Kč

R.711.ZB – klika/klika – matná nerez

Obj. kód	Název	Cena
0157-29895	R.711.ZB.72.N.TB3	1 840 Kč
0157-29901	R.711.ZB.90.N.TB3	1 840 Kč
0157-29918	R.711.ZB.92.N.TB3	1 840 Kč

R.701.ZB – madlo/klika – matná černá

Obj. kód	Název	Cena
0157-40234	R.701.ZB.72.CE.TB3	1 890 Kč
0157-40241	R.701.ZB.90.CE.TB3	1 890 Kč
0157-40258	R.701.ZB.92.CE.TB3	1 890 Kč

R.711.ZB – klika/klika – matná černá

Obj. kód	Název	Cena
0157-40265	R.711.ZB.72.CE.TB3	1 890 Kč
0157-40272	R.711.ZB.90.CE.TB3	1 890 Kč
0157-40289	R.711.ZB.92.CE.TB3	1 890 Kč

R.701.ZB – madlo/klika – matná měď'

Obj. kód	Název	Cena
0157-48278	R.701.ZB.72.MD.TB3	2 070 Kč
0157-48285	R.701.ZB.90.MD.TB3	2 070 Kč
0157-48292	R.701.ZB.92.MD.TB3	2 070 Kč

R.711.ZB – klika/klika – matná měď'

Obj. kód	Název	Cena
0157-48308	R.711.ZB.72.MD.TB3	2 070 Kč
0157-48315	R.711.ZB.90.MD.TB3	2 070 Kč
0157-48322	R.711.ZB.92.MD.TB3	2 070 Kč

Dodáváno pro rozteče a tloušťky dveří

Rozteč	Tloušťka dveří
72 mm	40-55 mm
90 mm	40-55 mm
92 mm	66-80 mm

Pro svorníky o jiné tloušťce dveří, než je uvedeno v tabulce, je nutné doobjednat prodlužovací sadu, viz Katalog dílů.



VNITŘNÍ
STRANA
KOVÁNÍ

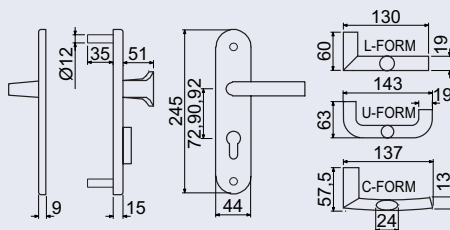
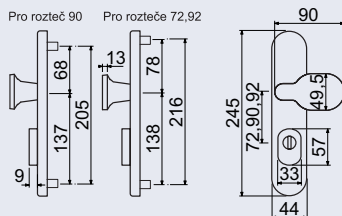

R.801.ZB.TB3

- Certifikováno v bezpečnostní třídě RC3 dle ČSN EN 1627.
- Certifikát NBÚ typ 2 SS4=2.
- Masivní nerezové bezpečnostní kování s ocelovou základnou.
- Překrytí vložky ocelovou rozetou (ZB) proti odvrtání.
- Rozeta a výkovek štítu, kalené na tvrdost 52 HRC.
- 2 ks spojovacích šroubů.
- Madlo, nerezový odlitek s perfektní strukturou povrchu.
- Klika dodávána standardně ve tvaru „C-FORM“, možnost dodání ve tvaru „L-FORM“ nebo „U-FORM“.
- Modulární systém kování umožňuje výměnu každé jeho vnější části (tj. madla, kliky, rozety a krytů štítů).

- Pro správnou funkci kování je třeba, aby cylindrická vložka na vnější straně dveří vyčnívala o 15-18 mm.

Hmotnost netto:

- R.801.ZB - 2,03 kg
- R.811.ZB - 1,75 kg

Povrch: matná nerez (N)



VNITŘNÍ
STRANA
KOVÁNÍ

Dodáváno pro rozteče a tloušťky dveří

Rozteč	Tloušťka dveří
72 mm	40-55 mm
90 mm	40-55 mm
92 mm	66-80 mm

Pro svorníky o jiné tloušťce dveří, než je uvedeno v tabulce, je nutné doobjednat prodlužovací sadu, viz Katalog dílů.

2 640 Kč

3 194 Kč vč. DPH

Pro rozteč 90 Pro rozteče 72,92

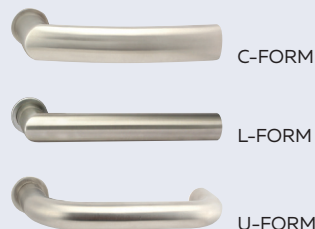
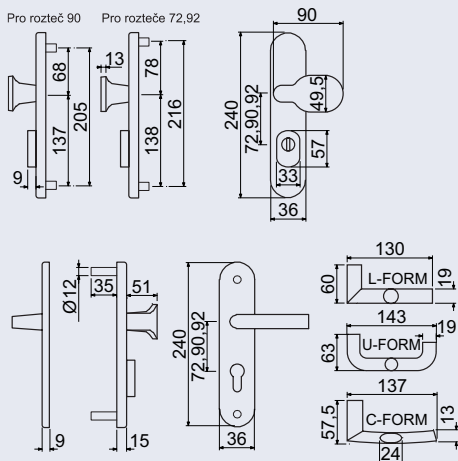

R.801.ZB – madlo/klika – matná nerez

0157-30396	R.801.ZB.72.N.TB3	2 640 Kč
0157-30402	R.801.ZB.90.N.TB3	2 640 Kč
0157-30419	R.801.ZB.92.N.TB3	2 640 Kč

R.811.ZB – klika/klika – matná nerez

0157-30426	R.811.ZB.72.N.TB3	2 640 Kč
0157-30433	R.811.ZB.90.N.TB3	2 640 Kč
0157-30440	R.811.ZB.92.N.TB3	2 640 Kč

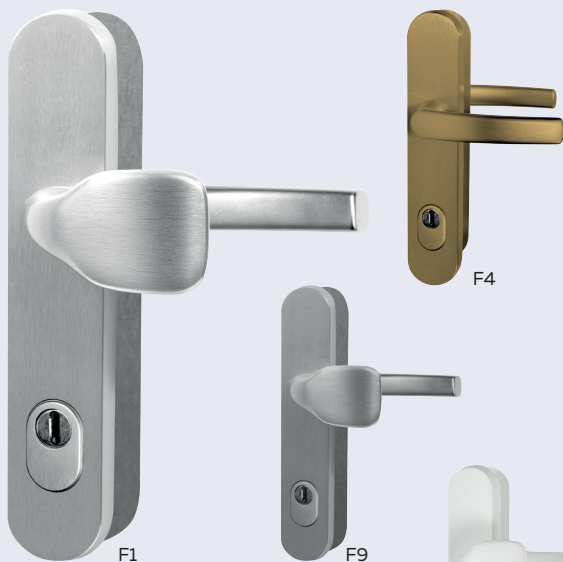

R.101.ZA.TB3

- Certifikováno v bezpečnostní třídě RC3 dle ČSN EN 1627.
- Certifikát NBÚ typ 2 SS4=2.
- Masivní hliníkové bezpečnostní kování s variabilním překrytím vložky rozetou (ZA).
- 2 ks spojovacích šroubů.
- Pro správnou funkci kování je třeba, aby cylindrická vložka na vnější straně dveří vyčnívala o 10-16 mm.

Hmotnost netto:

- R.101.ZA.TB3 - 1,04 kg
- R.111.ZA.TB3 - 0,97 kg



Povrch:

- F1 – stříbrný elox
 - F4 – bronzový elox
 - F9 – imitace nerezů
 - F9016 – prášková bílá
- Nový kartáčovaný povrch u všech kování R.101, R.103, R.104, R.106

R.101.ZA - madlo/klika - s překrytím vložky

Obj. kód	Název	Cena
0101-04113	R.101.ZA.72.F1.TB3	1 370 Kč
0101-04137	R.101.ZA.72.F4.TB3	1 370 Kč
0101-04496	R.101.ZA.72.F9.TB3	1 470 Kč
0101-36817	R.101.ZA.72.F9016.TB3	1 590 Kč
0101-04083	R.101.ZA.90.F1.TB3	1 370 Kč
0101-04168	R.101.ZA.90.F4.TB3	1 370 Kč
0101-04441	R.101.ZA.90.F9.TB3	1 470 Kč
0101-36831	R.101.ZA.90.F9016.TB3	1 590 Kč
0101-04182	R.101.ZA.92.F1.TB3	1 370 Kč
0101-04205	R.101.ZA.92.F4.TB3	1 370 Kč
0101-04427	R.101.ZA.92.F9.TB3	1 470 Kč
0101-16086	R.101.ZA.92.F9016.TB3	1 590 Kč

R.111.ZA - klika/klika - s překrytím vložky

0101-04465	R.111.ZA.72.F1.TB3	1 370 Kč
0101-04472	R.111.ZA.72.F4.TB3	1 370 Kč
0101-04502	R.111.ZA.72.F9.TB3	1 470 Kč
0101-40388	R.111.ZA.72.F9016.TB3	1 590 Kč
0101-04519	R.111.ZA.90.F1.TB3	1 370 Kč
0101-04267	R.111.ZA.90.F4.TB3	1 370 Kč
0101-04526	R.111.ZA.90.F9.TB3	1 470 Kč
0101-40401	R.111.ZA.90.F9016.TB3	1 590 Kč
0101-04229	R.111.ZA.92.F1.TB3	1 370 Kč
0101-04243	R.111.ZA.92.F4.TB3	1 370 Kč
0101-04434	R.111.ZA.92.F9.TB3	1 470 Kč
0101-10572	R.111.ZA.92.F9016.TB3	1 590 Kč



od 1 370 Kč
1 658 Kč vč. DPH

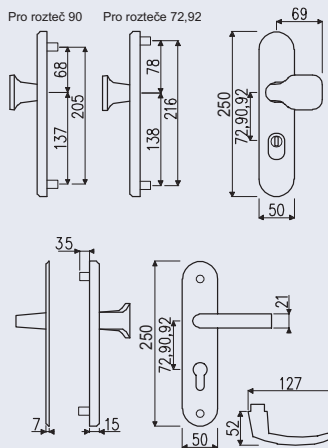

Dodáváno pro rozteče a tloušťky dveří

Rozteč	Tloušťka dveří
72 mm	40-55 mm
90 mm	40-55 mm
92 mm	66-80 mm

Pro sorníky o jiné tloušťce dveří, než je uvedeno v tabulce, je nutné doobjednat prodlužovací sadu, viz Katalog dílů.

R.101.PZ.TB3

- Certifikováno v bezpečnostní třídě RC3 dle ČSN EN 1627.
- Certifikát NBÚ typ 2 SS4=2.
- Masivní hliníkové bezpečnostní kování bez překrytí vložky (PZ).
- 2 ks spojovacích šroubů.
- Pro správnou funkci kování je žádoucí, aby cylindrická vložka na vnější straně dveří vyčnívala o 14–18 mm a z vnějšího štitu max. o 3 mm (z bezpečnostních důvodů).

Hmotnost netto:

- R.101.PZ.TB3 - 1,03 kg
- R.111.PZ.TB3 - 0,95 kg

Povrch:

- F1 - stříbrný elox
- F4 - bronzový elox
- F9 - imitace nerez

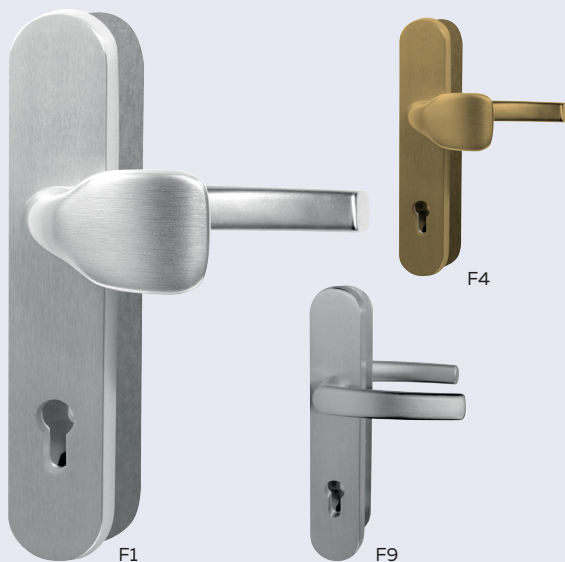

od 1 020 Kč
1 234 Kč vč. DPH

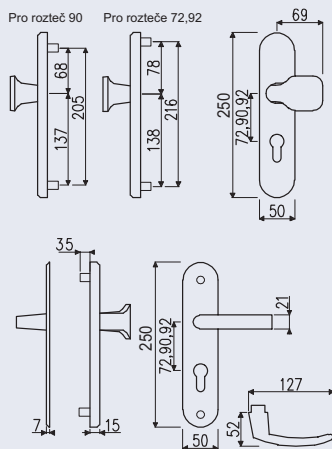

Dodáváno pro rozteče a tloušťky dveří

Rozteč	Tloušťka dveří
72 mm	40–55 mm
90 mm	40–55 mm
92 mm	66–80 mm

Pro svorníky o jiné tloušťce dveří, než je uvedeno v tabulce, je nutné doobjednat prodlužovací sadu, viz Katalog dílů.

R.101.PZ - madlo/klika - bez překrytí vložky

Obj. kód	Název	Cena
0101-04106	R.101.PZ.72.F1.TB3	1 020 Kč
0101-04120	R.101.PZ.72.F4.TB3	1 020 Kč
0101-04540	R.101.PZ.72.F9.TB3	1 120 Kč
0101-04144	R.101.PZ.90.F1.TB3	1 020 Kč
0101-04151	R.101.PZ.90.F4.TB3	1 020 Kč
0101-04793	R.101.PZ.90.F9.TB3	1 120 Kč
0101-04175	R.101.PZ.92.F1.TB3	1 020 Kč
0101-04199	R.101.PZ.92.F4.TB3	1 020 Kč
0101-04762	R.101.PZ.92.F9.TB3	1 120 Kč

R.111.PZ - klika/klika - bez překrytí vložky

0101-04236	R.111.PZ.72.F1.TB3	1 020 Kč
0101-04571	R.111.PZ.72.F4.TB3	1 020 Kč
0101-10619	R.111.PZ.72.F9.TB3	1 120 Kč
0101-04403	R.111.PZ.90.F1.TB3	1 020 Kč
0101-04410	R.111.PZ.90.F4.TB3	1 020 Kč
0101-11173	R.111.PZ.90.F9.TB3	1 120 Kč
0101-04588	R.111.PZ.92.F1.TB3	1 020 Kč
0101-04595	R.111.PZ.92.F4.TB3	1 020 Kč
0101-04809	R.111.PZ.92.F9.TB3	1 120 Kč

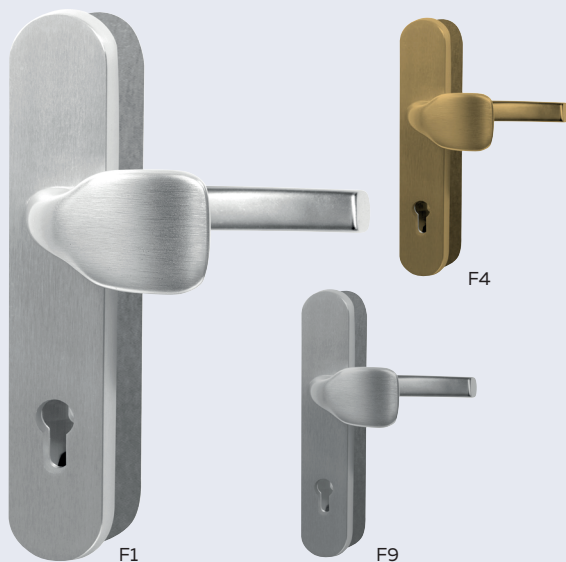

R.101.PZ.TB2

- Certifikováno v bezpečnostní třídě RC2 dle ČSN EN 1627.
- Certifikát NBÚ typ 1 SS4=1.
- Masivní hliníkové bezpečnostní kování bez překrytí vložky rozetou (PZ).
- 2 ks spojovacích šroubů.
- Pro správnou funkci kování je žádoucí, aby cylindrická vložka na vnější straně dveří vyčnívala o 14-18 mm a z vnějšího štítu max. o 3 mm (z bezpečnostních důvodů).

Hmotnost netto:

- R.101.PZ - 1,01 kg
- R.111.PZ - 0,94 kg

Povrch:

- F1 - stříbrný elox
- F4 - bronzový elox
- F9 - imitace nerez

od 970 Kč
1101 Kč vč. DPH

R.101.PZ - madlo/klika - bez překrytí vložky

Obj. kód	Název	Cena
O101-00122	R.101.PZ.72.F1.TB2	970 Kč
O101-00139	R.101.PZ.72.F4.TB2	970 Kč
O101-04533	R.101.PZ.72.F9.TB2	1 070 Kč
O101-00078	R.101.PZ.90.F1.TB2	970 Kč
O101-00115	R.101.PZ.90.F4.TB2	970 Kč
O101-04359	R.101.PZ.90.F9.TB2	1 070 Kč
O101-00153	R.101.PZ.92.F1.TB2	970 Kč
O101-00160	R.101.PZ.92.F4.TB2	970 Kč
O101-04397	R.101.PZ.92.F9.TB2	1 070 Kč

R.111.PZ - klika/klika - bez překrytí vložky

O101-00108	R.111.PZ.72.F1.TB2	970 Kč
O101-00177	R.111.PZ.72.F4.TB2	970 Kč
O101-04748	R.111.PZ.72.F9.TB2	1 070 Kč
O101-00207	R.111.PZ.90.F1.TB2	970 Kč
O101-00245	R.111.PZ.90.F4.TB2	970 Kč
O101-04366	R.111.PZ.90.F9.TB2	1 070 Kč
O101-00221	R.111.PZ.92.F1.TB2	970 Kč
O101-00214	R.111.PZ.92.F4.TB2	970 Kč
O101-04489	R.111.PZ.92.F9.TB2	1 070 Kč

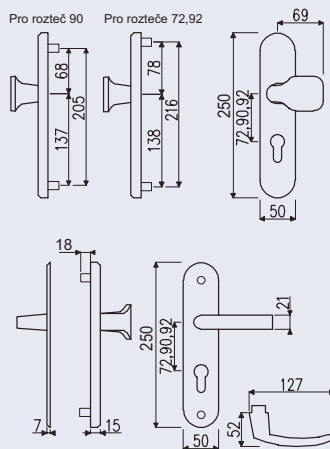

Dodáváno pro rozteče a tloušťky dveří

Rozteč	Tloušťka dveří
72 mm	40-55 mm
90 mm	40-55 mm
92 mm	66-80 mm

Pro sorníky o jiné tloušťce dveří, než je uvedeno v tabulce, je nutné doobjednat prodlužovací sadu, viz Katalog dílů.

R.104.ZA.TB3

- Certifikováno v bezpečnostní třídě RC3 dle ČSN EN 1627.
- Certifikát NBÚ typ 2 SS4=2.
- Masivní hliníkové bezpečnostní kování s variabilním překrytím vložky rozetou (ZA).
- 3 ks spojovacích šroubů.

- Pro správnou funkci kování je třeba, aby cylindrická vložka na vnější straně dveří vyčnívala o 10–16 mm.

Hmotnost netto:

- R.104.ZA.TB3 – 0,89 kg
- R.114.ZA.TB3 – 0,82 kg

Povrch:

- F1 – stříbrný elox
- F4 – bronzový elox
- F9 – imitace nerez

od 1 640 Kč

1 984 Kč vč. DPH

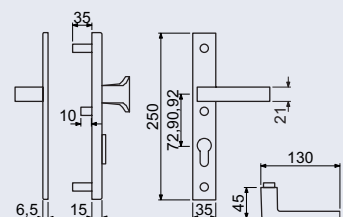
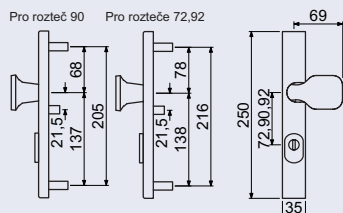

Dodáváno pro rozteče a tloušťky dveří

Rozteč	Tloušťka dveří
72 mm	40–55 mm
90 mm	40–55 mm
92 mm	66–80 mm

Pro svorníky o jiné tloušťce dveří, než je uvedeno v tabulce, je nutné doobjednat prodlužovací sadu, viz Katalog dílů.

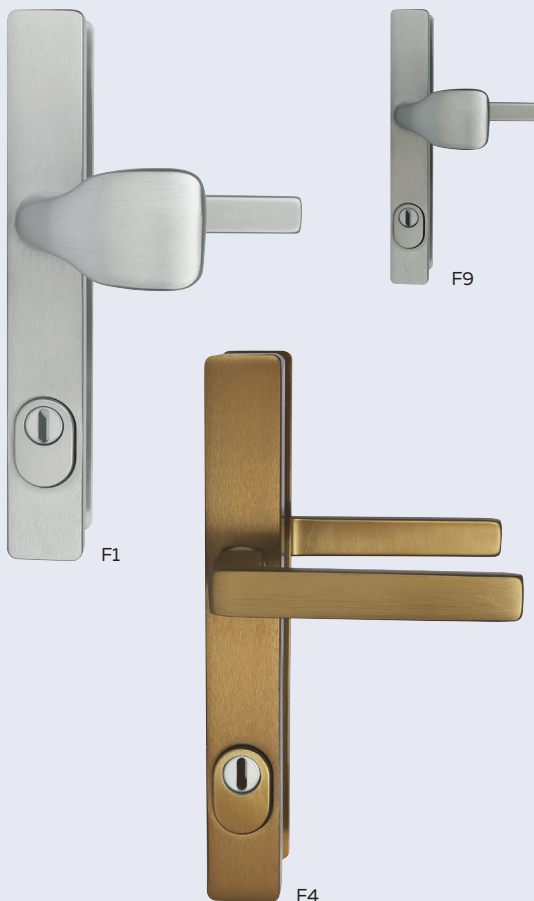

R.104.ZA – madlo/klika – s překrytím vložky

Obj. kód	Název	Cena
0101-50752	R.104.ZA.72.F1.TB3	1 640 Kč
0101-50790	R.104.ZA.90.F1.TB3	1 640 Kč
0101-50837	R.104.ZA.92.F1.TB3	1 640 Kč
0101-50875	R.104.ZA.92.F4.TB3	1 640 Kč
0101-50912	R.104.ZA.92.F9.TB3	1 740 Kč

R.114.ZA – klika/klika – s překrytím vložky

0101-50769	R.114.ZA.72.F1.TB3	1 640 Kč
0101-50806	R.114.ZA.90.F1.TB3	1 640 Kč
0101-50844	R.114.ZA.92.F1.TB3	1 640 Kč
0101-50882	R.114.ZA.92.F4.TB3	1 640 Kč
0101-50929	R.114.ZA.92.F9.TB3	1 740 Kč

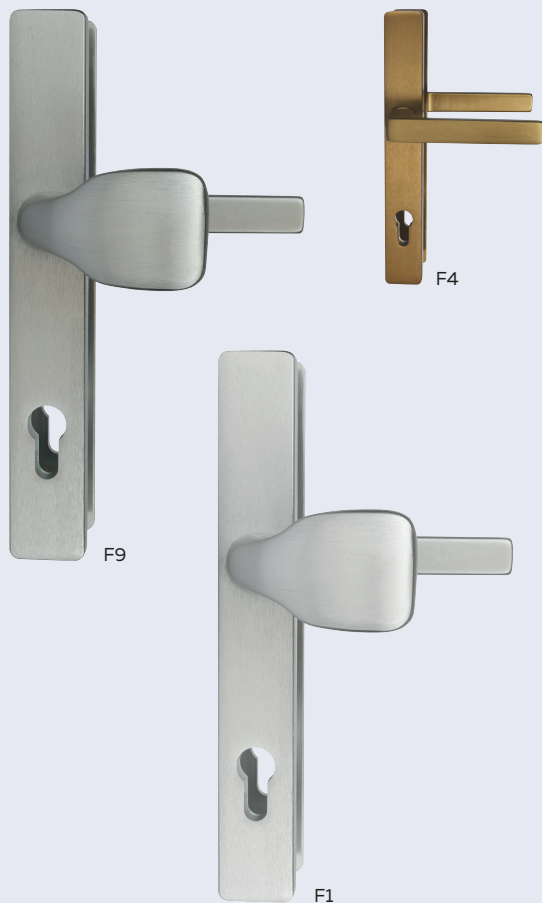

R.104.PZ.TB3

- Certifikováno v bezpečnostní třídě RC3 dle ČSN EN 1627.
- Certifikát NBÚ typ 2 SS4=2.
- Masivní hliníkové bezpečnostní kování bez překrytí vložky rozetou (PZ).
- 3 ks spojovacích šroubů.
- Pro správnou funkci kování je žádoucí, aby cylindrická vložka na vnější straně dveří vyčnívala o 14–18 mm a z vnějšího štítu max. o 3 mm (z bezpečnostních důvodů).

Hmotnost netto:

- R.104.PZ.TB3 – 0,88 kg
- R.114.PZ.TB3 – 0,81 kg

Povrch:

- F1 – stříbrný elox
- F4 – bronzový elox
- F9 – imitace nerez

od 1 290 Kč

1 561 Kč vč. DPH

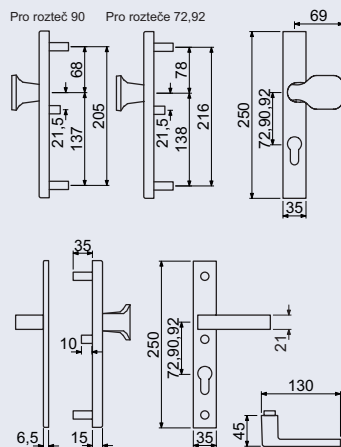

R.104.PZ – madlo/klika – bez překrytí vložky

Obj. kód	Název	Cena
0101-50738	R.104.PZ.72.F1.TB3	1 290 Kč
0101-50776	R.104.PZ.90.F1.TB3	1 290 Kč
0101-50813	R.104.PZ.92.F1.TB3	1 290 Kč
0101-50851	R.104.PZ.92.F4.TB3	1 290 Kč
0101-50899	R.104.PZ.92.F9.TB3	1 390 Kč

R.114.PZ – klika/klika – bez překrytí vložky

0101-50745	R.114.PZ.72.F1.TB3	1 290 Kč
0101-50783	R.114.PZ.90.F1.TB3	1 290 Kč
0101-50820	R.114.PZ.92.F1.TB3	1 290 Kč
0101-50868	R.114.PZ.92.F4.TB3	1 290 Kč
0101-50905	R.114.PZ.92.F9.TB3	1 390 Kč

Dodáváno pro rozteče a tloušťky dveří

Rozteč	Tloušťka dveří
72 mm	40–55 mm
90 mm	40–55 mm
92 mm	66–80 mm

Pro sorníky o jiné tloušťce dveří, než je uvedeno v tabulce, je nutné doobjednat prodlužovací sadu, viz Katalog dílů.

R.103.ZA

- Masivní hliníková bezpečnostní rozeta, s variabilním překrytím vložky (ZA).
- Vhodná pro montáž s kováním R101. Tloušťka dveří 40–55 mm.
- Pro svorníky o jiné tloušťce dveří, než je uvedeno výše, je nutné doobjednat prodlužovací sadu, viz Katalog dílů. Pro správnou funkci rozety je třeba, aby cylindrická vložka na vnější straně dveří vyčnívala o 10–16 mm.

Hmotnost netto: 0,42 kg

Povrch:

- F1 – stříbrný elox
- F4 – bronzový elox
- F9 – imitace nerez
- F9016 – prášková bílá

Obj. kód	Název	Pár/kus	Cena
0101-05066	R.103.ZA.F1	v páru	1 000 Kč
0101-05073	R.103.ZA.F4	v páru	1 000 Kč
0101-05080	R.103.ZA.F9	v páru	1 100 Kč
0101-17007	R.103.ZA.F9016	v páru	1 200 Kč

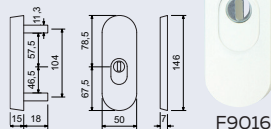

od 1 000 Kč
1 210 Kč vč. DPH

R.103.PZ

- Masivní hliníková bezpečnostní rozeta, bez překrytí vložky (PZ).
- Vhodná pro montáž s kováním R101. Tloušťka dveří 40–55 mm.
- Pro svorníky o jiné tloušťce dveří, než je uvedeno výše, je nutné doobjednat prodlužovací sadu, viz Katalog dílů. Pro správnou funkci rozety je žádoucí, aby cylindrická vložka na vnější straně dveří vyčnívala o 14–18 mm a z vnějšího štítu max. o 3 mm (z bezpečnostních důvodů).

Hmotnost netto: 0,41 kg

Povrch:

- F1 – stříbrný elox
- F4 – bronzový elox
- F9 – imitace nerez

Obj. kód	Název	Pár/kus	Cena
0101-05035	R.103.PZ.F1	v páru	650 Kč
0101-05042	R.103.PZ.F4	v páru	650 Kč
0101-05059	R.103.PZ.F9	v páru	750 Kč

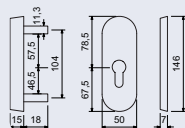

od 650 Kč
787 Kč vč. DPH

R.106.ZA

- Masivní hliníková bezpečnostní rozeta s variabilním překrytím vložky (ZA).
- Vhodná pro montáž s kováním R104.
- Tloušťka dveří 40–55 mm.
- Pro správnou funkci rozety je třeba, aby cylindrická vložka na vnější straně dveří, vyčnívala o 10–16 mm.
- Pro svorníky o jiné tloušťce dveří, než je uvedeno výše, je nutné doobjednat prodlužovací sadu, viz Katalog dílů.

Hmotnost netto: 0,36 kg

Povrch:

- F1 – stříbrný elox
- F4 – bronzový elox
- F9 – imitace nerez

Obj. kód	Název	Pár/kus	Cena
0101-52633	R.106.ZA.F1	v páru	1 200 Kč
0101-52640	R.106.ZA.F4	v páru	1 200 Kč
0101-52657	R.106.ZA.F9	v páru	1 300 Kč

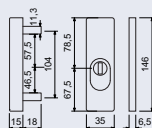

od 1 200 Kč
1 452 Kč vč. DPH

BEZPEČNOSTNÍ ROZETY NEREZ

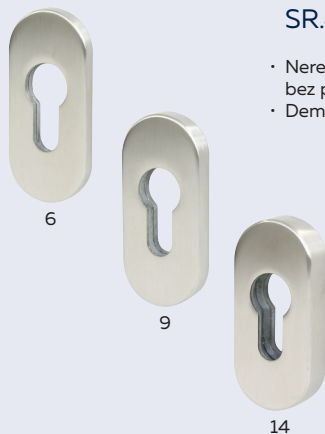

SR.4100.PZ

- Nerezová bezpečnostní násuvná rozeta bez překrytí vložky (PZ) pro profilové dveře.
- Demontáž rozety pouze po vyjmutí vložky ze zámku.

Výška rozety: 6, 9 a 14 mm

Hmotnost netto:

- 6 - 0,06 kg
- 9 - 0,08 kg
- 14 - 0,11 kg

Povrch: matná nerez (N)

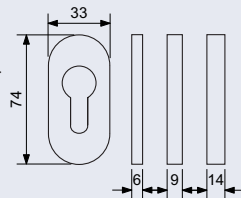

Obj. kód	Název	Pár/kus	Cena
O118-15161	SR.4100.PZ.6.N	1 ks	170 Kč
O118-69433	SR.4100.PZ.9.N	1 ks	190 Kč
O118-15178	SR.4100.PZ.14.N	1 ks	260 Kč

od 170 Kč

206 Kč vč. DPH

SR.4100.ZA



- Nerezová bezpečnostní násuvná rozeta s překrytím vložky (ZA) pro profilové dveře.
- Demontáž rozety pouze po vyjmutí vložky ze zámku.
- Pro správnou funkci rozety je třeba, aby cylindrická vložka na vnější straně dveří vyčnívala u „ZA.11“ o 3–6 mm a u „ZA.14“ o 6–9 mm.

Výška rozety: 11 a 14 mm

Hmotnost netto:

- 11 - 0,11 kg
- 14 - 0,13 kg

Povrch: matná nerez (N)

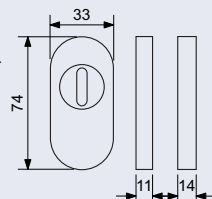

Obj. kód	Název	Pár/kus	Cena
O118-15185	SR.4100.ZA.11.N	1 ks	390 Kč
O118-69440	SR.4100.ZA.14.N	1 ks	410 Kč

od 390 Kč

472 Kč vč. DPH

RK.F.RO.PZ.1/2.N

- Vnitřní bezpečnostní nerezová rozeta pro SR.4100.PZ a SR.4100.ZA.

Hmotnost netto: 0,04 kg

Povrch: matná nerez (N)

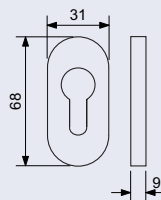

60 Kč

73 Kč vč. DPH

Obj. kód	Název	Pár/kus	Cena
O302-32215	RK.F.RO.PZ.1/2.N	1 ks	60 Kč

SR.13.PZ.8.N

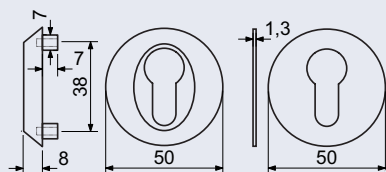

- Nerezová bezpečnostní rozeta bez překrytí vložky (PZ).
- Tloušťka dveří 30–80 mm.
- Balení vč. 2 ks šroubů.

Výška rozety: 8 mm
Hmotnost netto: 0,08 kg
Povrch: matná nerez (N)



Obj. kód	Název	Pár/kus	Cena
0157-37432	SR.13.PZ.8.N	v páru	180 Kč

180 Kč
218 Kč vč. DPH

SR.13.PZ.10.N

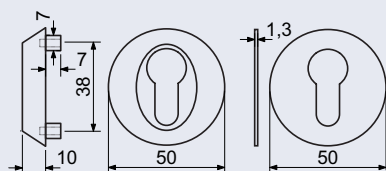

- Nerezová bezpečnostní rozeta bez překrytí vložky (PZ).
- Tloušťka dveří 30–80 mm.
- Balení vč. 2 ks šroubů.

Výška rozety: 10 mm
Hmotnost netto: 0,10 kg
Povrch: matná nerez (N)



Obj. kód	Název	Pár/kus	Cena
0157-37449	SR.13.PZ.10.N	v páru	210 Kč

210 Kč
254 Kč vč. DPH

SR.13.ZA.12.N

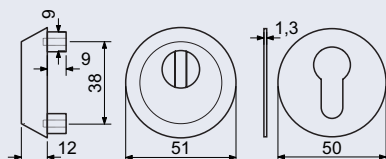

- Nerezová bezpečnostní rozeta s překrytím vložky (ZA).
- Tloušťka dveří 30–85 mm.
- Pro správnou funkci rozety je třeba, aby cylindrická vložka na vnější straně dveří vyčnívala o 5–8 mm.
- Balení vč. 2 ks šroubů.

Výška rozety: 12 mm
Hmotnost netto: 0,16 kg
Povrch: matná nerez (N)



Obj. kód	Název	Pár/kus	Cena
0157-37456	SR.13.ZA.12.N	v páru	380 Kč

380 Kč
460 Kč vč. DPH

KLIKY PRO PLASTOVÉ DVEŘE NEREZ

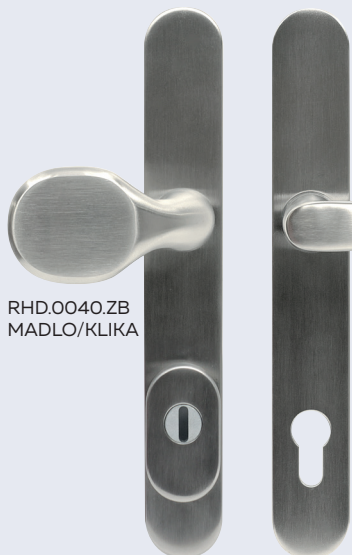

RHD.0040.ZB
MADLO/KLIKA

RHD.0040-0041

- Masivní nerezové kování pro vstupní dveře. Klika pevně uložena ve štítu. Zakryté šrouby na vnitřním štítu kování.
- Vratný mechanismus kliky tvořený čtyřmi pružinami a hranolkem.

Dodáváno standardně pro tloušťku dveří:

- RHD.0040 – 77-84 mm a 60-64 mm

- RHD.0041 – 77-84 mm a 57-64 mm
- Po zkrácení šroubů 38-84 mm.

Rozteč: 92 mm

- Balení vč. čtyřhranu 8 x 8 mm, 2 x 3 ks spojovacích šroubů M6 x 90 mm a M6 x 70 mm a vrtací šablony.

Hmotnost netto:

- RHD.0040 – 1,26 kg, RHD.0041 – 0,99 kg
- RHD.0040.ZB – 1,35 kg, RHD.0041.ZB – 1,08 kg

Povrch:

- matná nerez (N)



VRATNÝ
MECHANISMUS KLIKY

od 1 070 Kč
1 295 Kč vč. DPH



RHD.0041.ZB
KLIKA/KLIKA

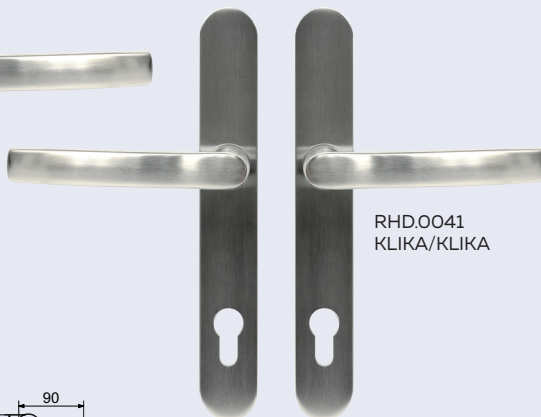

RHD.0041
KLIKA/KLIKA

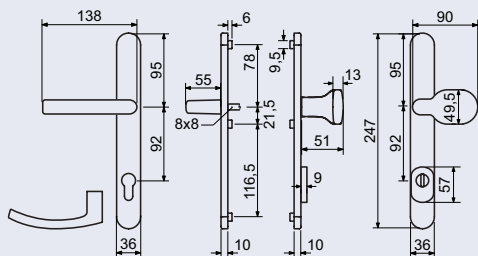

ZB - s překrytím vložky

Obj. kód	Název	Provedení	Cena
0450-37579	RHD.0040.ZB.92.N	madlo/klika	1 960 Kč
0450-37586	RHD.0041.ZB.92.N	klika/klika	1 460 Kč

Bez překrytím vložky

0457-35278	RHD.0040.92.N	madlo/klika	1 590 Kč
0457-35285	RHD.0041.92.N	klika/klika	1 070 Kč

KLIKY PRO PLASTOVÉ DVEŘE HLINÍK

RICHTER

CZECH®

RHD.0030-0031

- Masivní hliníkové kování pro vstupní dveře.
- Klika pevně uložena ve štítu.
- Zakryté šrouby na vnitřním štítu kování.
- Vratný mechanismus kliky tvořený čtyřmi pružinami s hranolkem.

Dodáváno standardně pro tloušťku dveří:

- RHD.0030 72-92 mm
- RHD.0031 78-88 mm
- Po zkrácení šroubů, až pro min. 40 mm.
- **Rozteč:** 92 mm

- Balení vč. čtyřhranu 8 x 8 mm, 3 ks spojovacích šroubů M6 x 100 mm a vrtací šablony.

Hmotnost netto:

- RHD.0030 - 0,81 kg, RHD.0031 - 0,82 kg

Povrch:

- F9016 - prášková bílá
- F1 - stříbrný elox
- F4 - bronzový fluorcarbon
- F9 - imitace nerezů fluorcarbon
- F7016 - práškový antracit
- F9005 - prášková černá matná

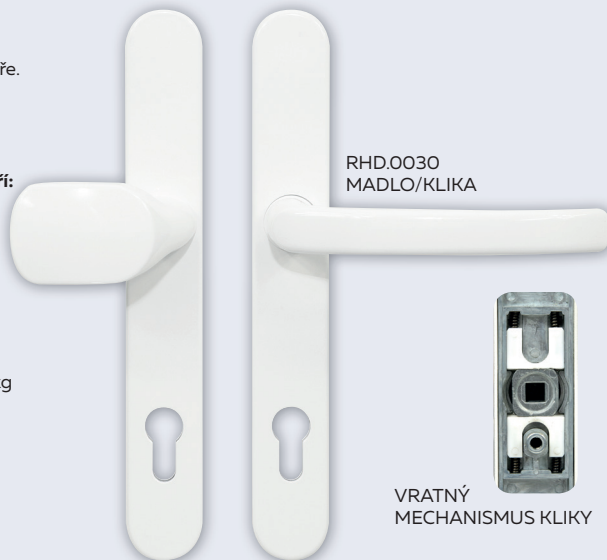

F9016

RHD.0030
MADLO/KLIKA

VRATNÝ
MECHANISMUS KLIKY

od 535 Kč

647 Kč vč. DPH

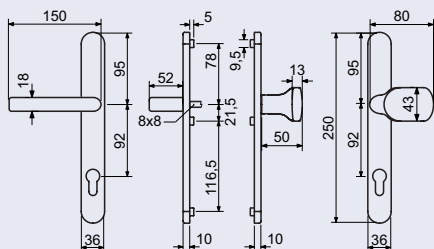

RHD.0030 - madlo/klika

Obj. kód	Název	Provedení	Cena
0409-29505	RHD.0030.92.F9016	madlo/klika	570 Kč
0409-29512	RHD.0030.92.F1	madlo/klika	595 Kč
0409-29925	RHD.0030.92.F4	madlo/klika	635 Kč
0409-29932	RHD.0030.92.F9	madlo/klika	635 Kč
0409-41491	RHD.0030.92.F7016	madlo/klika	620 Kč
0409-42702	RHD.0030.92.F9005	madlo/klika	670 Kč

RHD.0031 - klika/klika

Obj. kód	Název	Provedení	Cena
0409-29529	RHD.0031.92.F9016	klika/klika	535 Kč
0409-29536	RHD.0031.92.F1	klika/klika	575 Kč
0409-29949	RHD.0031.92.F4	klika/klika	615 Kč
0409-29956	RHD.0031.92.F9	klika/klika	615 Kč
0409-41507	RHD.0031.92.F7016	klika/klika	595 Kč
0409-42719	RHD.0031.92.F9005	klika/klika	635 Kč

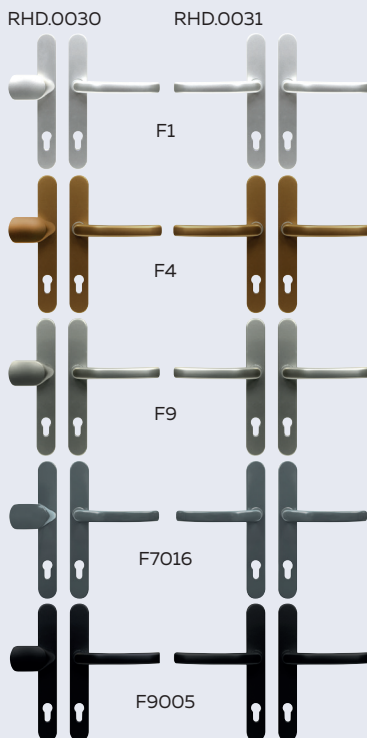

KLIKY PRO PLASTOVÉ DVEŘE HLINÍK

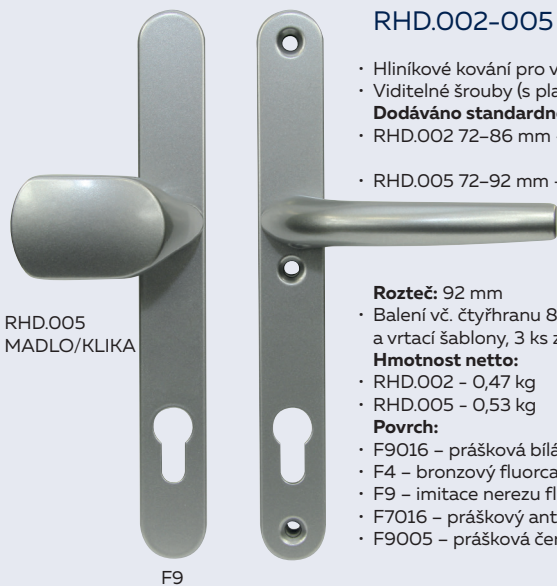

RHD.005
MADLO/KLIKA

RHD.002-005

- Hliníkové kování pro vstupní dveře. Klika pevně uložena ve štítu.
- Viditelné šrouby (s plastovými krytkami) na vnitřním štítu kování.
- Dodáváno standardně pro tloušťku dveří:**
- RHD.002 72–86 mm - po zkrácení čtyřhranu a šroubů od tloušťky dveří 40 mm
- RHD.005 72–92 mm - po zkrácení čtyřhranu a šroubů od tloušťky dveří 40 mm

Rozteč: 92 mm

- Balení vč. čtyřhranu 8 x 8 mm, 3 ks spojovacích šroubů M6 x 100 mm a vrtací šablony, 3 ks zaslepených krytů na šrouby.

Hmotnost netto:

- RHD.002 - 0,47 kg
- RHD.005 - 0,53 kg

Povrch:

- F9016 – prášková bílá
- F4 – bronzový fluorcarbon
- F9 – imitace nerez fluorcarbon
- F7016 – práškový antracit
- F9005 – prášková černá matná



ULOŽENÍ
KLIKY VE ŠTÍTU

od 345 Kč

417 Kč vč. DPH

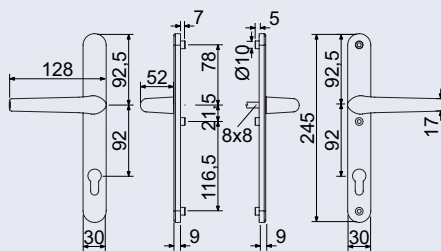
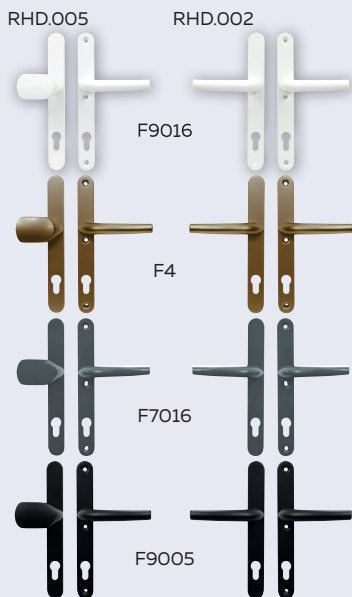

RHD.005 – madlo/klika

Obj. kód	Název	Provedení	Cena
0409-19001	RHD.005.92.F9016	madlo/klika	385 Kč
0409-28850	RHD.005.92.F4	madlo/klika	465 Kč
0409-28867	RHD.005.92.F9	madlo/klika	465 Kč
0409-41286	RHD.005.92.F7016	madlo/klika	445 Kč
0409-42726	RHD.005.92.F9005	madlo/klika	485 Kč

RHD.002 – klika/klika

Obj. kód	Název	Provedení	Cena
0409-18974	RHD.002.92.F9016	klika/klika	345 Kč
0409-28836	RHD.002.92.F4	klika/klika	425 Kč
0409-28843	RHD.002.92.F9	klika/klika	425 Kč
0409-41279	RHD.002.92.F7016	klika/klika	400 Kč
0409-42733	RHD.002.92.F9005	klika/klika	445 Kč

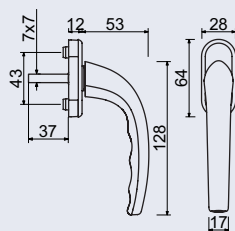

RHW.005.F9016

- Plastová okenní klika se zinkovým jádrem.
- Aretace kliky po 45°.
- Rozměr čtyřhranu 7 x 7/37 mm.
- Balení vč. 2 ks šroubů M5 x 40 mm.

Hmotnost netto: 0,08 kg

Povrch: F9016 – prášková bílá



F9016

Obj. kód	Název	Pár/kus	Cena
0409-47936	RHW.005.F9016	1 ks	45 Kč

45 Kč

54 Kč vč. DPH

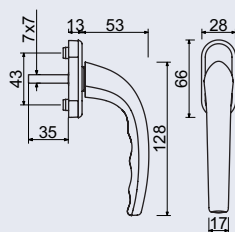

RHW.007

- Hliníková okenní klika se zinkovým jádrem. Aretace kliky po 45°.
- Rozměr čtyřhranu 7 x 7/35 mm. Balení vč. 2 ks šroubů M5 x 40 mm.

Hmotnost netto: 0,12 kg

Povrch:

- F9016 – prášková bílá
- F4 – bronzový fluorcarbon
- F9 – imitace nerez fluorcarbon
- F7016 – práškový antracit
- F9005 – prášková černá matná

Obj. kód	Název	Pár/kus	Cena
0409-18813	RHW.007.F9016	1 ks	62 Kč
0409-28799	RHW.007.F4	1 ks	77 Kč
0409-28805	RHW.007.F9	1 ks	77 Kč
0409-41293	RHW.007.F7016	1 ks	72 Kč
0409-42740	RHW.007.F9005	1 ks	82 Kč



od 62 Kč

75 Kč vč. DPH

RHW.071.F9016

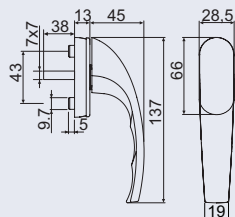

- Masivní hliníková okenní klika se zinkovým jádrem.
- Patentovaný design.
- Certifikováno dle EN 13126-3:2011.
- Aretace kliky po 45°.
- Rozměr čtyřhranu 7 x 7/38 mm.
- Balení vč. 2 ks šroubů M5 x 45 mm.

Hmotnost netto: 0,17 kg

Povrch: F9016 – prášková bílá



Obj. kód	Název	Pár/kus	Cena
0409-36602	RHW.071.F9016	1 ks	93 Kč

93 Kč

113 Kč vč. DPH

KLIKY PRO PLASTOVÁ OKNA HLINÍK

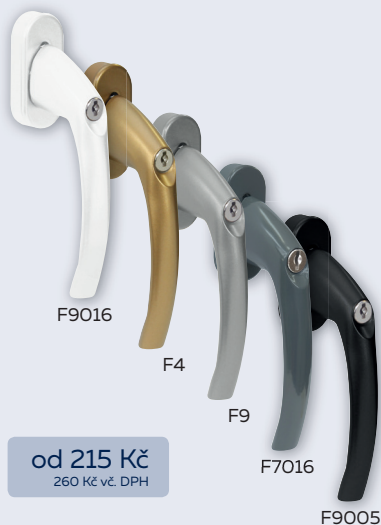

od 215 Kč
260 Kč vč. DPH

2 ks klíčů
/ klíka

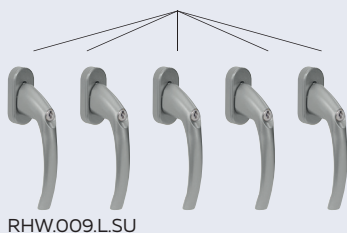

RHW.009.L

- Hliníková uzamykatelná okenní klíka se zinkovým jádrem.
- Uzamčení pouhým zatlačením vložky do klíky.
- Možnost uzamčení i při svislé poloze větrání.
- Aretace klíky po 45°.
- Rozměr čtyřhranu 7 x 7/35 mm.
- Balení vč. 2 ks šroubů M5 x 40 mm a 2 ks oboustranných klíčů.
- Klíky jsou na jednotlivý klíč nebo uzamčení na tzv. SU - společný uzávěr.



ARETACE KLÍKY
PO 45°

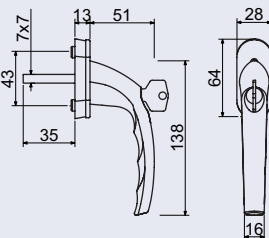

Hmotnost netto: 0,19 kg

Povrch:

- F9016 – prášková bílá
- F4 – bronzový fluorcarbon
- F9 – imitace nerez fluorcarbon
- F7016 – práškový antracit
- F9005 – prášková černá matná

Obj. kód	Název	Pár/kus	Cena
0409-18837	RHW.009.L.F9016	1 ks	215 Kč
0409-28881	RHW.009.L.F4	1 ks	245 Kč
0409-28874	RHW.009.L.F9	1 ks	245 Kč
0409-41309	RHW.009.L.F7016	1 ks	235 Kč
0409-42757	RHW.009.L.F9005	1 ks	265 Kč
0409-26917	RHW.009.L.SU.F9016	1 ks	215 Kč
0409-28812	RHW.009.L.SU.F4	1 ks	245 Kč
0409-28829	RHW.009.L.SU.F9	1 ks	245 Kč
0409-41316	RHW.009.L.SU.F7016	1 ks	235 Kč
0409-42764	RHW.009.L.SU.F9005	1 ks	265 Kč



RHW.TIKTAK

- Hliníková okenní klíka se zinkovým jádrem.
- Obsahuje zavírací mechanismus (integrována základní pojistka, který ztěžuje neoprávněné posunutí okenního kování zvenčí).
- Aretace klíky po 45°.
- Rozměr čtyřhranu 7 x 7 / 35 mm.
- Balení vč. 2 ks šroubů M5 x 40 mm.

Hmotnost netto: 0,19 kg

Povrch:

- F9016 – prášková bílá
- F4 – bronzový fluorcarbon

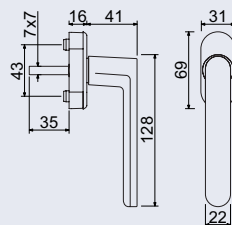

od 107 Kč
129 Kč vč. DPH

Obj. kód	Název	Pár/kus	Cena
0409-39665	RHW.TIKTAK.F9016	1 ks	107 Kč
0409-39672	RHW.TIKTAK.F4	1 ks	122 Kč

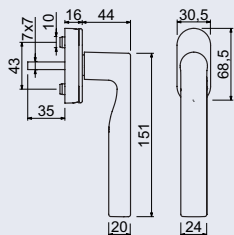

RHW.167

- Hliníková okenní klika se zinkovým jádrem.
- Obsahuje zavírací mechanismus (integrovaná základní pojistka, který ztěžuje neoprávněné posunutí okenního kování zvenčí.
- Aretace kliky po 45°.
- Rozměr čtyřhranu 7 x 7 / 35 mm.
- Balení vč. 2 ks šroubů M5 x 40 mm.

Hmotnost netto: 0,25 kg

Povrch:

- F9016 – prášková bílá
- F9005 matná černá

Obj. kód	Název	Pár/kus	Cena
0409-53005	RHW.167.F9016	1 ks	138 Kč
0409-51087	RHW.167.F9005	1 ks	153 Kč

od 138 Kč

167 Kč vč. DPH



F9016

F9005

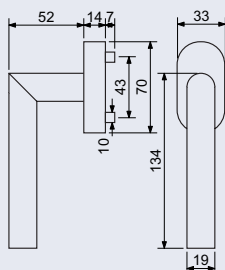

RKW.L-FORM

- Nerezová okenní klika.
- Aretace kliky po 45°.
- Rozměr čtyřhranu 7 x 7/35 mm.
- Balení vč. montážního materiálu.

Hmotnost netto: 0,20 kg

Povrch:

- matná nerez (N)
- matná černá (CE)
- matná měď (MD)

Obj. kód	Název	Pár/kus	Cena
0457-35179	RKW.L-FORM.N	1 ks	170 Kč
0457-35186	RKW.L-FORM.CE	1 ks	210 Kč
0457-46113	RKW.L-FORM.MD	1 ks	250 Kč

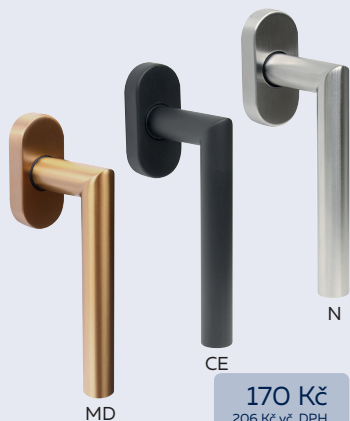

MD

CE

N

170 Kč

206 Kč vč. DPH

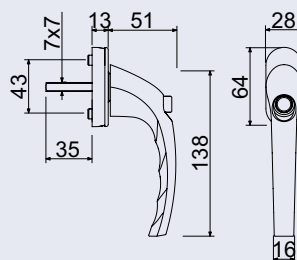

RHW.179.P.F9016

- Hliníková okenní klika s pojistným knoflíkem a zinkovým jádrem.
- Aretace pojistného knoflíku ve 3 polohách.
- Aretace kliky po 45°.
- Rozměr čtyřhranu 7 x 7 / 35 mm.
- Balení vč. 2 ks šroubů M5 x 40 mm.

Hmotnost netto: 0,19 kg

Povrch: F9016 – prášková bílá

Obj. kód	Název	Pár/kus	Cena
0409-53012	RHW.179.P.F9016	1 ks	195 Kč

195 Kč

236 Kč vč. DPH



MADĚLKA HLINÍK



od 119 Kč
144 Kč vč. DPH

MAD.6010

- Hliníkové madélko pro balkónové dveře.
- Balení včetně 2 ks vrtů v barvě madla.

Hmotnost netto: 0,03 kg

Povrch:

- F9016 – prášková bílá
- F1 – stříbrný fluorcarbon
- F4 – bronzový fluorcarbon
- F9 – imitace nerez fluorcarbon

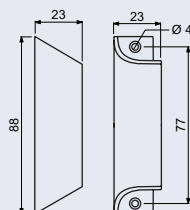

Obj. kód	Název	Pár/kus	Cena
0401-18790	MAD.6010.F9016	1 ks	142 Kč
0401-18677	MAD.6010.F1	1 ks	119 Kč
0401-18684	MAD.6010.F4	1 ks	119 Kč
0401-18691	MAD.6010.F9	1 ks	119 Kč



od 61 Kč
74 Kč vč. DPH

MAD.0047

- Hliníkové madélko pro balkónové dveře.
- Balení včetně 2 ks vrtů v barvě madla.

Hmotnost netto: 0,03 kg

Povrch:

- F9016 – prášková bílá, F1 – stříbrný fluorcarbon, F4 – bronzový fluorcarbon, F9 – imitace nerez fluorcarbon, F7016 – práškový antracit, F9005 – prášková černá matná

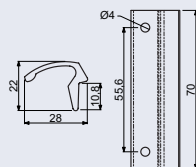

Obj. kód	Název	Pár/kus	Cena
0409-29468	MAD.0047.F9016	1 ks	61 Kč
0409-29475	MAD.0047.F1	1 ks	71 Kč
0409-29482	MAD.0047.F4	1 ks	71 Kč
0409-29499	MAD.0047.F9	1 ks	71 Kč
0409-41323	MAD.0047.F7016	1 ks	68 Kč
0409-42771	MAD.0047.F9005	1 ks	81 Kč

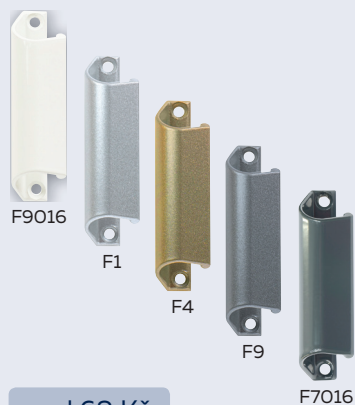

od 68 Kč
82 Kč vč. DPH

MAD.0029

- Hliníkové madélko pro balkónové dveře.
- Balení včetně 2 ks vrtů v barvě madla.

Hmotnost netto: 0,03 kg

Povrch:

- F9016 – prášková bílá, F1 – stříbrný fluorcarbon, F4 – bronzový fluorcarbon, F9 – imitace nerez fluorcarbon, F7016 – práškový antracit, F9005 – prášková černá matná

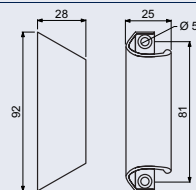

Obj. kód	Název	Pár/kus	Cena
0409-41101	MAD.0029.F9016	1 ks	68 Kč
0409-41071	MAD.0029.F1	1 ks	78 Kč
0409-41088	MAD.0029.F4	1 ks	78 Kč
0409-41095	MAD.0029.F9	1 ks	78 Kč
0409-41330	MAD.0029.F7016	1 ks	76 Kč
0409-42788	MAD.0029.F9005	1 ks	88 Kč

RHL.LZ

- Bezpečnostní lankový zámek pro plastová, hliníková a dřevěná okna. Umožňuje bezpečné pootožení okna o cca 10 cm. Zabraňuje nežádoucím pohybu osob ven i dovnitř.
- Balení vč. 2 ks klíčů a 4 ks samořezných vrtulů.

Zádržná síla: 5 000 N (500 kg)

Délka lanka: 17,5 cm

Průměr lanka: 5 mm

Barva:

- šedá - S (RAL9006)
- bílá - B (RAL9016)
- tmavě hnědá - TH (RAL8016)

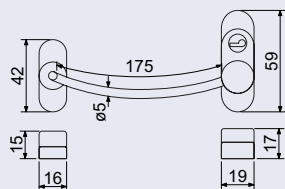

Obj. kód	Název	Cena
0456-34714	RHL.LZ.RAL9016.B	209 Kč
0456-34738	RHL.LZ.RAL9006.S	209 Kč
0456-34752	RHL.LZ.RAL8016.TH	209 Kč

209 Kč

253 Kč vč. DPH

RHL.VZ

- Bezpečnostní výklopný zámek pro plastová, hliníková a dřevěná okna. Umožňuje bezpečné otevření křídla pouze do polohy „větrání“.

- Zabraňuje nežádoucímu otevření dveřního křídla zevnitř.

- Zvyšuje zabezpečení z vnější strany okna.

- Balení vč. 1 ks klíče a 4 ks samořezných vrtulů.

Zádržná síla: 1 000 N (100 kg)

Barva:

- šedá - S (RAL9006)
- bílá - B (RAL9016)
- tmavě hnědá - TH (RAL8016)

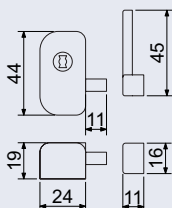

Obj. kód	Název	Cena
0456-34790	RHL.VZ.RAL9016.B	155 Kč
0456-34776	RHL.VZ.RAL9006.S	155 Kč
0456-34813	RHL.VZ.RAL8016.TH	155 Kč

155 Kč

188 Kč vč. DPH



RHL.ZZ

- Bezpečnostní závorový zámek pro plastová, hliníková a dřevěná okna. Umožňuje dodatečné zabezpečení okenního křídla proti otevření. Zabraňuje nežádoucímu pohybu osob ven i dovnitř. Balení vč. 1 ks klíče a 2 ks samořezných vrtulů.

Zádržná síla: 2 500 N (250 kg)

Dva způsoby ovládní:

A) Klíčem a tlačítkem – zasunutím a otočením klíče o 180° (v libovolném směru) závoru uzamknete. Při odemykání postupujete stejně a poté stisknete tlačítko pro její odjištění.

B) Pouze tlačítkem – v odemčeném stavu zámku stačí pro odjištění závoru pouze stisknout tlačítko.

Barva:

- šedá - S (RAL9006)
- bílá - B (RAL9016)
- tmavě hnědá - TH (RAL8016)

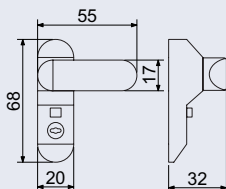

Obj. kód	Název	Cena
0456-34837	RHL.ZZ.RAL9016.B	155 Kč
0456-34820	RHL.ZZ.RAL9006.S	155 Kč
0456-34851	RHL.ZZ.RAL8016.TH	155 Kč

155 Kč

188 Kč vč. DPH



BRZDY PRO PLASTOVÁ OKNA A DVEŘE KLIKY PRO PLASTOVÉ DVEŘE

RHW.066

- Brzda pro plastová okna a dveře. Umožňuje aretaci okenního nebo dveřního křídla (pomocí magnetu) do vybrané pozice (úhlu otevření). Žádné dodatečné pojistky, zarážky, atd... Při zavřeném křídle je brzda zcela skryta a není vidět. Použitelné pro klasické otevření i ventilaci.
- Minimální hloubka vnitřního falcu rámu 45 mm. Balení vč. 2 ks samořezných vrutů.

Hmotnost netto: 0,17 kg, **Materiál:** ocel, **Povrch:** bílý pozink

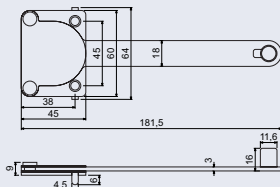

290 Kč
351 Kč vč. DPH

Obj. kód	Název	Pár/kus	Cena
0409-38149	RHW.066	1 ks	290 Kč

RHW.055

- Brzda pro plastová okna. Umožňuje aretaci okenního křídla (pomocí třecích podložek) do vybrané pozice (úhlu otevření). Žádné dodatečné pojistky, zarážky, atd... Při zavřeném křídle je brzda zcela skryta a není vidět. Použitelné pro klasické otevření i ventilaci.
- Minimální hloubka vnitřního falcu rámu 35 mm. Balení vč. 2 ks samořezných vrutů.

Hmotnost netto: 0,10 kg, **Materiál:** ocel, **Povrch:** bílý pozink

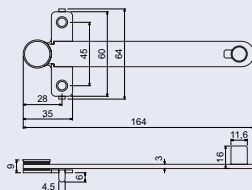

135 Kč
163 Kč vč. DPH

Obj. kód	Název	Pár/kus	Cena
0409-53685	RHW.055	1 ks	135 Kč

RHD.003

KLIKA PRO PLASTOVÉ DVEŘE

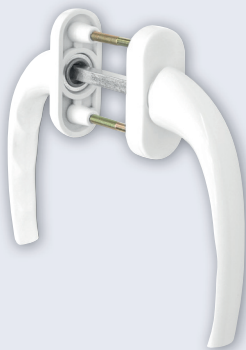

- Hliníkové kování pro vstupní dveře.
- Vhodné k hliníkovým rozetám RHD.0012.
- Tloušťka dveří 50 – 90 mm.
- Balení vč. čtyřhranu 7 x 7 mm, 2 ks šroubů M5 x 100 mm.

Hmotnost netto: 0,26 kg
Povrch: F9016 – prášková bílá

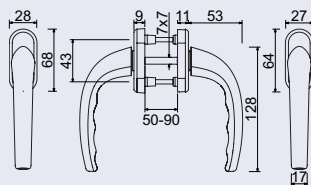

200 Kč
242 Kč vč. DPH

Obj. kód	Název	Pár/kus	Cena
0409-31782	RHD.003.F9016	v páru	200 Kč

- Zamakové kování na čtvercových, kulatých a obdélníkových rozetách s vratnou pružinou klik.
- Použitý materiál vykazuje vysokou pevnost a odolnost povrchu proti opotřebení.
- Přesné opracování hran.
- Praktické 2 sady šroubů, bez nutnosti jejich zkracování, pro dveře tloušťky 40 mm.
- Dodáváno pro tloušťku dveří 32–58 mm.
- Balení vč. spojovacího materiálu, vrtací šablony a návodu na montáž.
- V provedení WC balení obsahuje čtyřhran o velikosti 6 x 6 mm a redukci 6/8 mm.

Povrch:

- nikl matný (NIMAT)
- antracit (ANT)
- matná černá (CE)
- matná mosaz (MS)
- lesklá mosaz (PVD)
- matná měď (MD)
- matná měď tmavá (MDT)
- starostříbrná (AS)

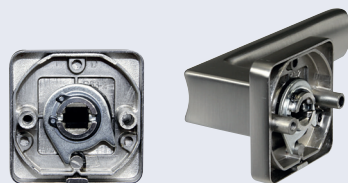

- Ocelová konstrukce rozety v systému FIX IN.
- Pevné sešroubování klik a rozet skrz dveře.
- Vystupující matice a vodící unašeče šroubů zabraňují pootočení rozet.

RK.S2.LIBERA

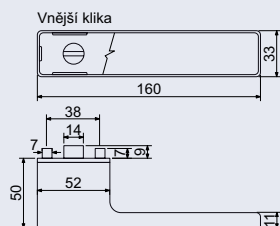

- Designová klika bez spodních rozet.

Hmotnost netto:

- 1,05 kg

Povrch:

- nikl matný (NIMAT)

Možnost aretace pohybu klik (zamknutí) pomocí posuvné páčky na vnitřní klice.

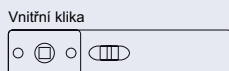
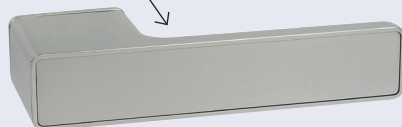

Obj. kód	Název	Pár/kus	Cena
0308-45789	RK.S2.LIBERA.NIMAT	v páru	1 395 Kč

1 395 Kč
1 688 Kč vč. DPH

RK.S2.LIBERA

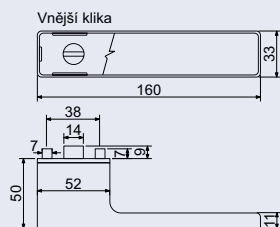

- Designová klika bez spodních rozet.

Hmotnost netto:

- 1,05 kg

Povrch:

- matná černá (CE)



Šroub pro nouzové otevření (pomocí mince nebo šroubováku) na vnitřní klice.

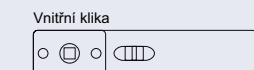

Obj. kód	Název	Pár/kus	Cena
0308-45772	RK.S2.LIBERA.CE	v páru	1 395 Kč

Výměnná deska kliky upevněná magnety.

1 395 Kč
1 688 Kč vč. DPH

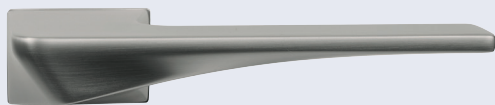

od 1 195 Kč
1 446 Kč vč. DPH

RK.S1.BRENNERO

Hmotnost netto:

- BB/PZ – 1,27 kg
- WC – 1,35 kg

Povrch:

- nikel matný (NIMAT)

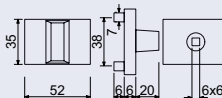
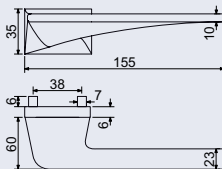

Obj. kód	Název	Pár/kus	Cena
0308-45079	RK.S1.BRENNERO.PZ.NIMAT	v páru	1 195 Kč
0308-45086	RK.S1.BRENNERO.BB.NIMAT	v páru	1 195 Kč
0308-45093	RK.S1.BRENNERO.WC.NIMAT	v páru	1 315 Kč



od 1 195 Kč
1 446 Kč vč. DPH

RK.S1.BRENNERO

Hmotnost netto:

- BB/PZ – 1,27 kg
- WC – 1,35 kg

Povrch:

- matná černá (CE)

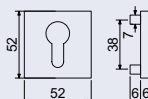
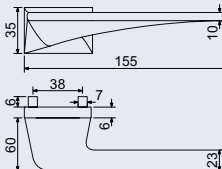

Obj. kód	Název	Pár/kus	Cena
0308-45048	RK.S1.BRENNERO.PZ.CE	v páru	1 195 Kč
0308-45055	RK.S1.BRENNERO.BB.CE	v páru	1 195 Kč
0308-45062	RK.S1.BRENNERO.WC.CE	v páru	1 315 Kč

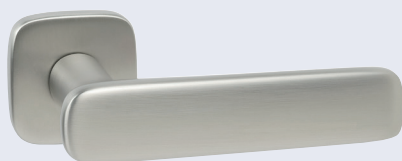

od 765 Kč
926 Kč vč. DPH

RK.C6.STROMBOLI

Hmotnost netto:

- BB/PZ – 1,02 kg
- WC – 1,14 kg

Povrch:

- nikel matný (NIMAT)

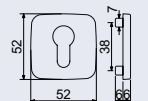
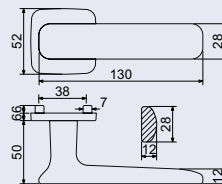

Obj. kód	Název	Pár/kus	Cena
0308-51315	RK.C6.STROMBOLI.PZ.NIMAT	v páru	765 Kč
0308-51322	RK.C6.STROMBOLI.BB.NIMAT	v páru	765 Kč
0308-51339	RK.C6.STROMBOLI.WC.NIMAT	v páru	885 Kč

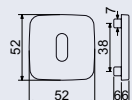
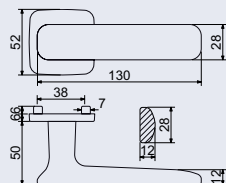

RK.C6.STROMBOLI

Hmotnost netto:

- BB/PZ – 1,02 kg
- WC – 1,14 kg

Povrch:

- matná černá (CE)



Obj. kód	Název	Pár/kus	Cena
0308-51346	RK.C6.STROMBOLI.PZ.CE	v páru	765 Kč
0308-51353	RK.C6.STROMBOLI.BB.CE	v páru	765 Kč
0308-51360	RK.C6.STROMBOLI.WC.CE	v páru	885 Kč

od 765 Kč
926 Kč vč. DPH

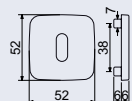
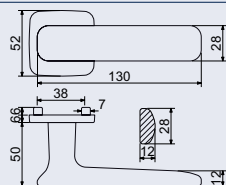

RK.C6.STROMBOLI

Hmotnost netto:

- BB/PZ – 1,02 kg
- WC – 1,14 kg

Povrch:

- matná mosaz (MS)



Obj. kód	Název	Pár/kus	Cena
0308-51377	RK.C6.STROMBOLI.PZ.MS	v páru	935 Kč
0308-51384	RK.C6.STROMBOLI.BB.MS	v páru	935 Kč
0308-51391	RK.C6.STROMBOLI.WC.MS	v páru	1 055 Kč

od 935 Kč
1 131 Kč vč. DPH

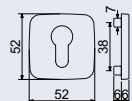
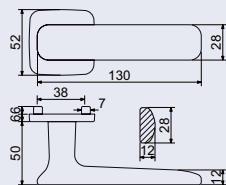

RK.C6.STROMBOLI

Hmotnost netto:

- BB/PZ – 1,02 kg
- WC – 1,14 kg

Povrch:

- lesklá mosaz (PVD)



Obj. kód	Název	Pár/kus	Cena
0308-51407	RK.C6.STROMBOLI.PZ.PVD	v páru	935 Kč
0308-51414	RK.C6.STROMBOLI.BB.PVD	v páru	935 Kč
0308-51421	RK.C6.STROMBOLI.WC.PVD	v páru	1 055 Kč

od 935 Kč
1 131 Kč vč. DPH

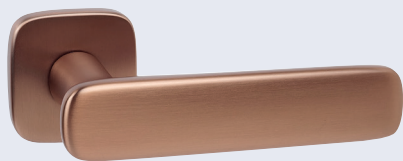

od 935 Kč
1131 Kč vč. DPH

RK.C6.STROMBOLI

Hmotnost netto:

- BB/PZ – 1,02 kg
- WC – 1,14 kg

Povrch:

- matná měď tmavá (MDT)

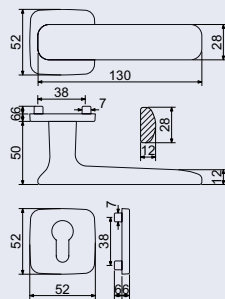

Obj. kód	Název	Pár/kus	Cena
0308-51438	RK.C6.STROMBOLI.PZ.MDT	v páru	935 Kč
0308-51445	RK.C6.STROMBOLI.BB.MDT	v páru	935 Kč
0308-51452	RK.C6.STROMBOLI.WC.MDT	v páru	1 055 Kč



od 765 Kč
926 Kč vč. DPH

RK.C6.SANREMO

Hmotnost netto:

- BB/PZ – 0,97 kg
- WC – 1,10 kg

Povrch:

- nikl matný (NIMAT)

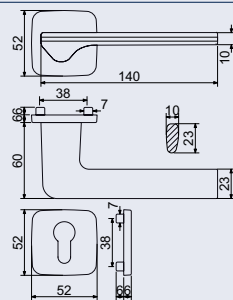

Obj. kód	Název	Pár/kus	Cena
0308-51469	RK.C6.SANREMO.PZ.NIMAT	v páru	765 Kč
0308-51476	RK.C6.SANREMO.BB.NIMAT	v páru	765 Kč
0308-51483	RK.C6.SANREMO.WC.NIMAT	v páru	885 Kč



od 765 Kč
923 Kč vč. DPH

RK.C6.SANREMO

Hmotnost netto:

- BB/PZ – 0,97 kg
- WC – 1,10 kg

Povrch:

- matná černá (CE)

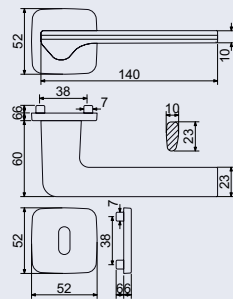

Obj. kód	Název	Pár/kus	Cena
0308-51490	RK.C6.SANREMO.PZ.CE	v páru	765 Kč
0308-51506	RK.C6.SANREMO.BB.CE	v páru	765 Kč
0308-51513	RK.C6.SANREMO.WC.CE	v páru	885 Kč

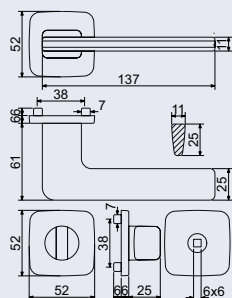

RK.C6.CAPRI

Hmotnost netto:

- BB/PZ – 0,96 kg
- WC – 1,18 kg

Povrch:

- nikl matný (NIMAT)

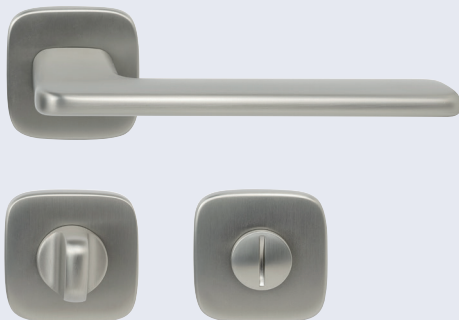

Obj. kód	Název	Pár/kus	Cena
0308-51520	RK.C6.CAPRI.PZ.NIMAT	v páru	765 Kč
0308-51537	RK.C6.CAPRI.BB.NIMAT	v páru	765 Kč
0308-51544	RK.C6.CAPRI.WC.NIMAT	v páru	885 Kč

od 765 Kč
926 Kč vč. DPH

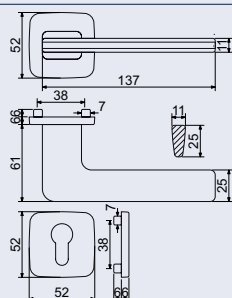

RK.C6.CAPRI

Hmotnost netto:

- BB/PZ – 0,96 kg
- WC – 1,18 kg

Povrch:

- matná černá (CE)



Obj. kód	Název	Pár/kus	Cena
0308-51568	RK.C6.CAPRI.PZ.CE	v páru	765 Kč
0308-51575	RK.C6.CAPRI.BB.CE	v páru	765 Kč
0308-51582	RK.C6.CAPRI.WC.CE	v páru	885 Kč

od 765 Kč
926 Kč vč. DPH

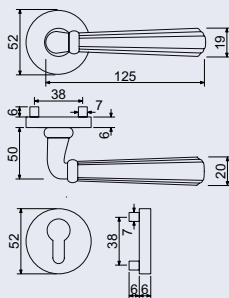

RK.K16.FIRENZE

Hmotnost netto:

- BB/PZ – 0,77 kg
- WC – 0,89 kg

Povrch:

- matná černá (CE)

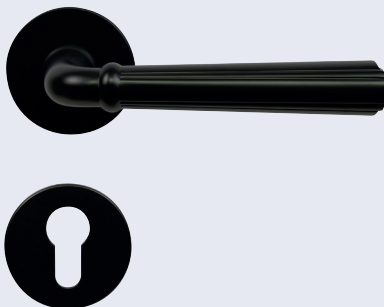

Obj. kód	Název	Pár/kus	Cena
0308-44980	RK.K16.FIRENZE.PZ.CE	v páru	765 Kč
0308-44997	RK.K16.FIRENZE.BB.CE	v páru	765 Kč
0308-45000	RK.K16.FIRENZE.WC.CE	v páru	885 Kč

od 765 Kč
926 Kč vč. DPH

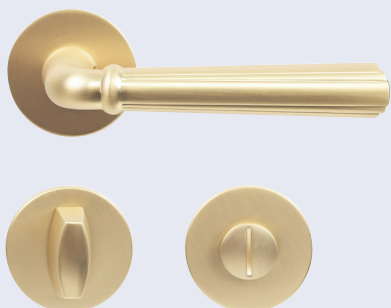

od 935 Kč
1131 Kč vč. DPH

RK.K16.FIRENZE

Hmotnost netto:

- BB/PZ – 0,76 kg
- WC – 0,90 kg

Povrch:

- matná mosaz (MS)

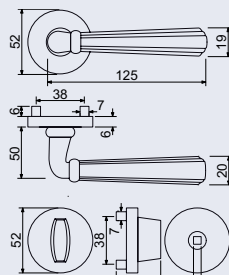

Obj. kód	Název	Pár/kus	Cena
0308-45017	RK.K16.FIRENZE.PZ.MS	v páru	935 Kč
0308-45024	RK.K16.FIRENZE.BB.MS	v páru	935 Kč
0308-45031	RK.K16.FIRENZE.WC.MS	v páru	1 055 Kč

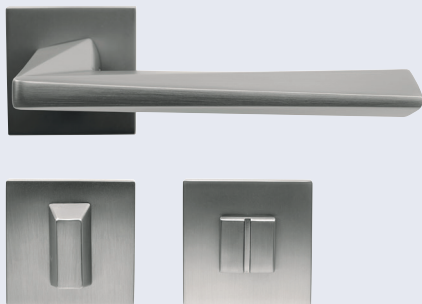

od 765 Kč
926 Kč vč. DPH

RK.C36.CUBISMO

Hmotnost netto:

- BB/PZ – 1,03 kg
- WC – 1,14 kg

Povrch:

- nikl matný (NIMAT)

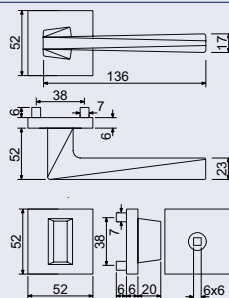

Obj. kód	Název	Pár/kus	Cena
0308-45130	RK.C36.CUBISMO.PZ.NIMAT	v páru	765 Kč
0308-45147	RK.C36.CUBISMO.BB.NIMAT	v páru	765 Kč
0308-45154	RK.C36.CUBISMO.WC.NIMAT	v páru	885 Kč

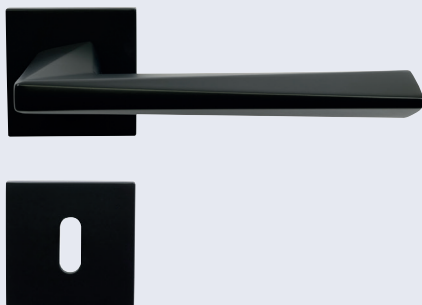

od 765 Kč
926 Kč vč. DPH

RK.C36.CUBISMO

Hmotnost netto:

- BB/PZ – 1,03 kg
- WC – 1,14 kg

Povrch:

- matná černá (CE)

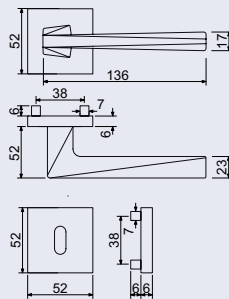

Obj. kód	Název	Pár/kus	Cena
0308-45109	RK.C36.CUBISMO.PZ.CE	v páru	765 Kč
0308-45116	RK.C36.CUBISMO.BB.CE	v páru	765 Kč
0308-45123	RK.C36.CUBISMO.WC.CE	v páru	885 Kč

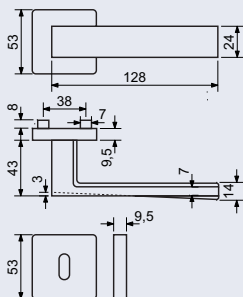

RK.C1.BOLZANO

Hmotnost netto:

- BB/PZ – 0,92 kg
- WC – 1,04 kg

Povrch:

- nikl matný (NIMAT)

Obj. kód	Název	Pár/kus	Cena
0308-29765	RK.C1.BOLZANO.PZ.NIMAT	v páru	765 Kč
0308-29758	RK.C1.BOLZANO.BB.NIMAT	v páru	765 Kč
0308-29772	RK.C1.BOLZANO.WC.NIMAT	v páru	885 Kč

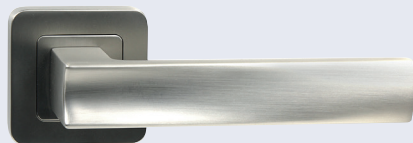

od 765 Kč
926 Kč vč. DPH

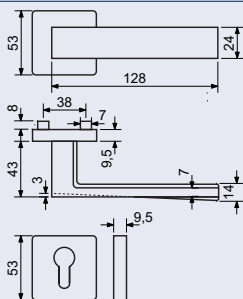

RK.C1.BOLZANO

Hmotnost netto:

- BB/PZ – 0,92 kg
- WC – 1,04 kg

Povrch:

- antracit (ANT)

Obj. kód	Název	Pár/kus	Cena
0308-32345	RK.C1.BOLZANO.PZ.ANT	v páru	825 Kč
0308-32338	RK.C1.BOLZANO.BB.ANT	v páru	825 Kč
0308-32352	RK.C1.BOLZANO.WC.ANT	v páru	945 Kč

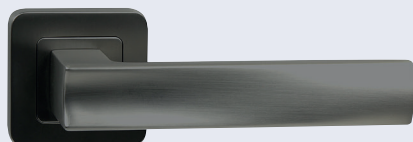

od 825 Kč
998 Kč vč. DPH

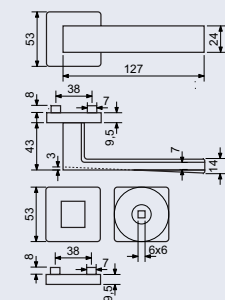

RK.C1.BOLZANO

Hmotnost netto:

- BB/PZ – 0,92 kg
- WC – 1,04 kg

Povrch:

- matná černá (CE)

Obj. kód	Název	Pár/kus	Cena
0308-42085	RK.C1.BOLZANO.PZ.CE	v páru	765 Kč
0308-42092	RK.C1.BOLZANO.BB.CE	v páru	765 Kč
0308-42108	RK.C1.BOLZANO.WC.CE	v páru	885 Kč



od 765 Kč
926 Kč vč. DPH

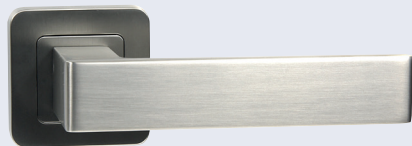

od 765 Kč
926 Kč vč. DPH



od 765 Kč
926 Kč vč. DPH

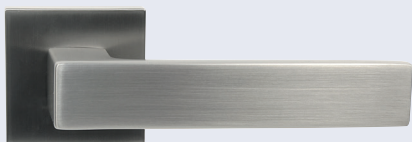

od 765 Kč
926 Kč vč. DPH

RK.C1.MILANO

Hmotnost netto:

- BB/PZ – 0,82 kg
- WC – 0,94 kg

Povrch:

- nikl matný (NIMAT)

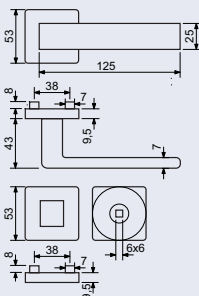

Obj. kód	Název	Pár/kus	Cena
0308-29796	RK.C1.MILANO.PZ.NIMAT	v páru	765 Kč
0308-29789	RK.C1.MILANO.BB.NIMAT	v páru	765 Kč
0308-29802	RK.C1.MILANO.WC.NIMAT	v páru	885 Kč

RK.C1.VENEZIA

Hmotnost netto:

- BB/PZ – 0,86 kg
- WC – 0,99 kg

Povrch:

- nikl matný (NIMAT)

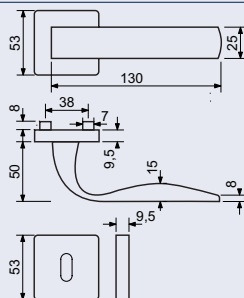

Obj. kód	Název	Pár/kus	Cena
0308-29826	RK.C1.VENEZIA.PZ.NIMAT	v páru	765 Kč
0308-29819	RK.C1.VENEZIA.BB.NIMAT	v páru	765 Kč
0308-29833	RK.C1.VENEZIA.WC.NIMAT	v páru	885 Kč

RK.C3.TORINO

Hmotnost netto:

- BB/PZ – 1,00 kg
- WC – 1,09 kg

Povrch:

- nikl matný (NIMAT)

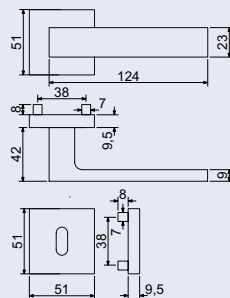

Obj. kód	Název	Pár/kus	Cena
0308-34202	RK.C3.TORINO.PZ.NIMAT	v páru	765 Kč
0308-34196	RK.C3.TORINO.BB.NIMAT	v páru	765 Kč
0308-34219	RK.C3.TORINO.WC.NIMAT	v páru	885 Kč

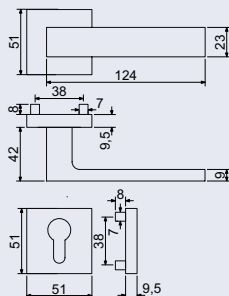

RK.C3.TORINO

Hmotnost netto:

- BB/PZ – 1,00 kg
- WC – 1,09 kg

Povrch:

- matná černá (CE)



Obj. kód	Název	Pár/kus	Cena
0308-34264	RK.C3.TORINO.PZ.CE	v páru	765 Kč
0308-34257	RK.C3.TORINO.BB.CE	v páru	765 Kč
0308-34271	RK.C3.TORINO.WC.CE	v páru	885 Kč

od 765 Kč
926 Kč vč. DPH

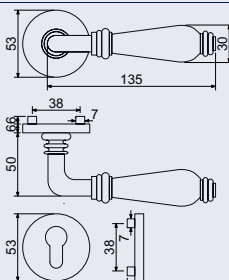

RK.E16.BERGAMO

Hmotnost netto:

- BB/PZ – 0,61 kg
- WC – 0,73 kg

Povrch:

- starostříbrná (AS)
- přírodní dřevo – černý ořech



Obj. kód	Název	Pár/kus	Cena
0373-52824	RK.E16.BERGAMO.PZ.AS	v páru	890 Kč
0373-52831	RK.E16.BERGAMO.BB.AS	v páru	890 Kč
0373-52848	RK.E16.BERGAMO.WC.AS	v páru	1 010 Kč

od 890 Kč
1 077 Kč vč. DPH

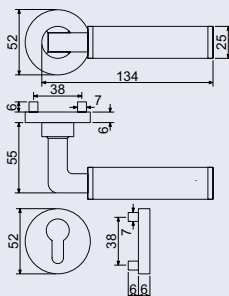

RK.K16.BRUNNEN

Hmotnost netto:

- BB/PZ – 0,81 kg
- WC – 0,93 kg

Povrch:

- nikel lesklý (NILESK)
- přírodní dřevo – vlašský ořech



Obj. kód	Název	Pár/kus	Cena
0308-53715	RK.K16.BRUNNEN.PZ.NILESK	v páru	890 Kč
0308-53722	RK.K16.BRUNNEN.BB.NILESK	v páru	890 Kč
0308-53739	RK.K16.BRUNNEN.WC.NILESK	v páru	1 010 Kč

od 890 Kč
1 077 Kč vč. DPH

HLINÍKOVÉ KOVÁNÍ

- Hliníkové kování na čtvercových a kulatých rozetách s vratnou pružinou klik.
- Praktické 2 sady šroubů, bez nutnosti jejich zkracování, pro dveře tloušťky 40 mm.
- Dodáváno pro tloušťku dveří 32–58 mm.
- Balení vč. spojovacího materiálu, vrtací šablony a návodu na montáž.
- V provedení WC balení obsahuje čtyřhran o velikosti 6 x 6 mm a redukci 6/8 mm.

Povrch:

- nikl matný (NIMAT)
- antracit (ANT)
- matná černá (CE)

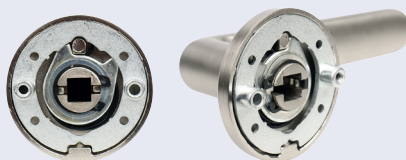

- Ocelová konstrukce rozety v systému FIX IN.
- Pevné sešroubování klik a rozet skrz dveře.
- Vystupující matice a vodící unášče šroubů zabraňují pootočení rozet.

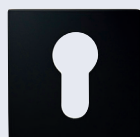
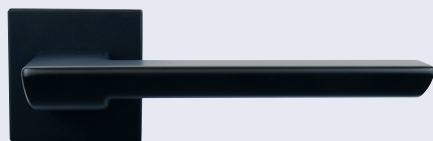

RK.C36.MARANZA

Hmotnost netto:

- BB/PZ – 0,63 kg
- WC – 0,75 kg

Povrch:

- matná černá (CE)

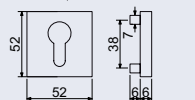
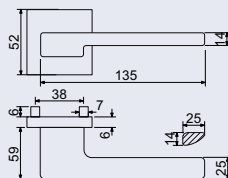

Obj. kód	Název	Pár/kus	Cena
0308-43792	RK.C36.MARANZA.PZ.CE	v páru	535 Kč
0308-43808	RK.C36.MARANZA.BB.CE	v páru	535 Kč
0308-43815	RK.C36.MARANZA.WC.CE	v páru	640 Kč

od 535 Kč
647 Kč vč. DPH

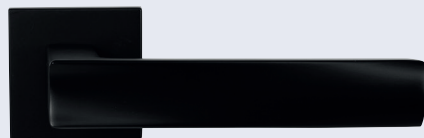

RK.C36.BOLZANO

Hmotnost netto:

- BB/PZ – 0,60 kg
- WC – 0,71 kg

Povrch:

- matná černá (CE)

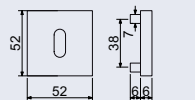
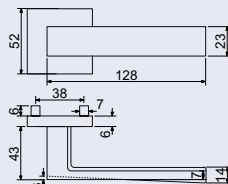

Obj. kód	Název	Pár/kus	Cena
0308-42054	RK.C36.BOLZANO.PZ.CE	v páru	535 Kč
0308-42061	RK.C36.BOLZANO.BB.CE	v páru	535 Kč
0308-42078	RK.C36.BOLZANO.WC.CE	v páru	640 Kč

od 535 Kč
647 Kč vč. DPH

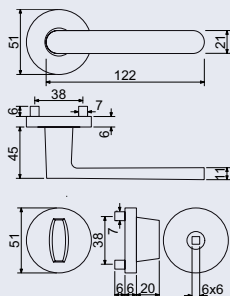

RK.K16.COMO

Hmotnost netto:

- BB/PZ – 0,51 kg
- WC – 0,64 kg

Povrch:

- matná černá (CE)



Obj. kód	Název	Pár/kus	Cena
0308-39740	RK.K16.COMO.PZ.CE	v páru	535 Kč
0308-39757	RK.K16.COMO.BB.CE	v páru	535 Kč
0308-39764	RK.K16.COMO.WC.CE	v páru	640 Kč

od 535 Kč
647 Kč vč. DPH

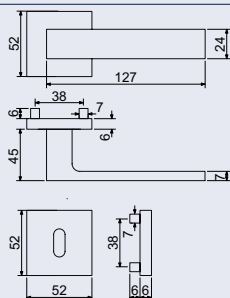

RK.C36.GARDA

Hmotnost netto:

- BB/PZ – 0,60 kg
- WC – 0,72 kg

Povrch:

- nikl matný (NIMAT)

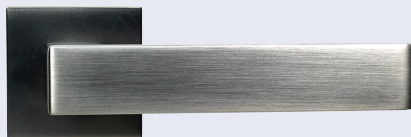

Obj. kód	Název	Pár/kus	Cena
0308-39719	RK.C36.GARDA.PZ.NIMAT	v páru	535 Kč
0308-39726	RK.C36.GARDA.BB.NIMAT	v páru	535 Kč
0308-39733	RK.C36.GARDA.WC.NIMAT	v páru	640 Kč

od 535 Kč
647 Kč vč. DPH

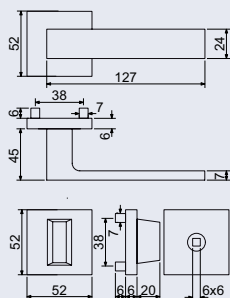

RK.C36.GARDA

Hmotnost netto:

- BB/PZ – 0,60 kg
- WC – 0,71 kg

Povrch:

- matná černá (CE)



Obj. kód	Název	Pár/kus	Cena
0308-39689	RK.C36.GARDA.PZ.CE	v páru	535 Kč
0308-39696	RK.C36.GARDA.BB.CE	v páru	535 Kč
0308-39702	RK.C36.GARDA.WC.CE	v páru	640 Kč

od 535 Kč
647 Kč vč. DPH



od 535 Kč
647 Kč vč. DPH

RK.C26.BORMIO

Hmotnost netto:

- BB/PZ – 0,59 kg
- WC – 0,72 kg

Povrch:

- nikl matný (NIMAT)

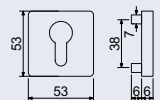
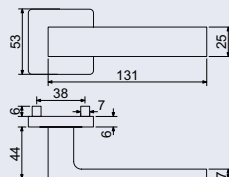

Obj. kód	Název	Pár/kus	Cena
0308-41422	RK.C26.BORMIO.PZ.NIMAT	v páru	535 Kč
0308-41439	RK.C26.BORMIO.BB.NIMAT	v páru	535 Kč
0308-41446	RK.C26.BORMIO.WC.NIMAT	v páru	640 Kč

RK.C26.BORMIO

Hmotnost netto:

- BB/PZ – 0,59 kg
- WC – 0,72 kg

Povrch:

- antracit (ANT)



od 565 Kč
684 Kč vč. DPH

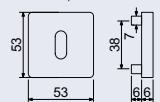
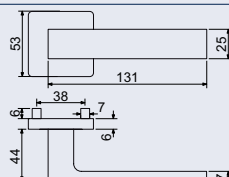

Obj. kód	Název	Pár/kus	Cena
0308-41392	RK.C26.BORMIO.PZ.ANT	v páru	565 Kč
0308-41408	RK.C26.BORMIO.BB.ANT	v páru	565 Kč
0308-41415	RK.C26.BORMIO.WC.ANT	v páru	670 Kč

RK.C26.BORMIO

Hmotnost netto:

- BB/PZ – 0,59 kg
- WC – 0,72 kg

Povrch:

- matná černá (CE)



od 535 Kč
647 Kč vč. DPH

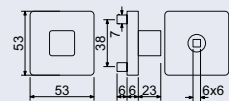
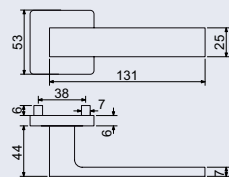

Obj. kód	Název	Pár/kus	Cena
0308-41361	RK.C26.BORMIO.PZ.CE	v páru	535 Kč
0308-41378	RK.C26.BORMIO.BB.CE	v páru	535 Kč
0308-41385	RK.C26.BORMIO.WC.CE	v páru	640 Kč

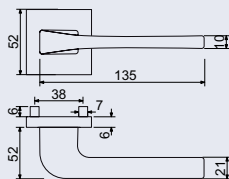

RK.C36.CORTINA

Hmotnost netto:

- BB/PZ – 0,56 kg
- WC – 0,68 kg

Povrch:

- nikl matný (NIMAT)

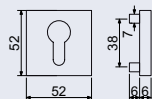

Obj. kód	Název	Pár/kus	Cena
0308-41545	RK.C36.CORTINA.PZ.NIMAT	v páru	535 Kč
0308-41552	RK.C36.CORTINA.BB.NIMAT	v páru	535 Kč
0308-41569	RK.C36.CORTINA.WC.NIMAT	v páru	640 Kč



od 535 Kč
647 Kč vč. DPH

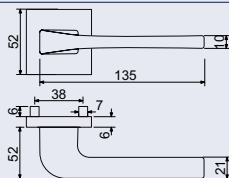

RK.C36.CORTINA

Hmotnost netto:

- BB/PZ – 0,56 kg
- WC – 0,68 kg

Povrch:

- antracit (ANT)

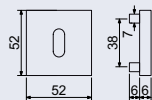

Obj. kód	Název	Pár/kus	Cena
0308-41514	RK.C36.CORTINA.PZ.ANT	v páru	565 Kč
0308-41521	RK.C36.CORTINA.BB.ANT	v páru	565 Kč
0308-41538	RK.C36.CORTINA.WC.ANT	v páru	670 Kč



od 565 Kč
684 Kč vč. DPH

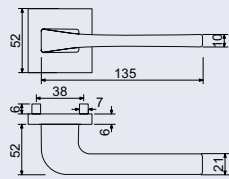

RK.C36.CORTINA

Hmotnost netto:

- BB/PZ – 0,56 kg
- WC – 0,68 kg

Povrch:

- matná černá (CE)

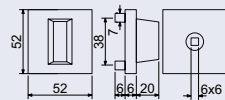

Obj. kód	Název	Pár/kus	Cena
0308-41453	RK.C36.CORTINA.PZ.CE	v páru	535 Kč
0308-41460	RK.C36.CORTINA.BB.CE	v páru	535 Kč
0308-41477	RK.C36.CORTINA.WC.CE	v páru	640 Kč



od 535 Kč
647 Kč vč. DPH



od 535 Kč
647 Kč vč. DPH

RK.C26.MODENA

Hmotnost netto:

- BB/PZ – 0,62 kg
- WC – 0,75 kg

Povrch:

- nikl matný (NIMAT)

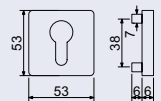
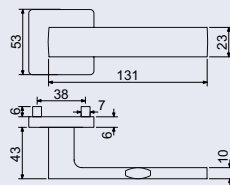

Obj. kód	Název	Pár/kus	Cena
0308-50240	RK.C26.MODENA.PZ.NIMAT	v páru	535 Kč
0308-50257	RK.C26.MODENA.BB.NIMAT	v páru	535 Kč
0308-50264	RK.C26.MODENA.WC.NIMAT	v páru	640 Kč



od 565 Kč
684 Kč vč. DPH

RK.C26.MODENA

Hmotnost netto:

- BB/PZ – 0,62 kg
- WC – 0,75 kg

Povrch:

- antracit (ANT)

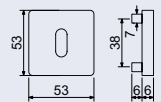
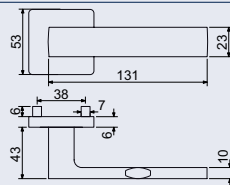

Obj. kód	Název	Pár/kus	Cena
0308-50271	RK.C26.MODENA.PZ.ANT	v páru	565 Kč
0308-50288	RK.C26.MODENA.BB.ANT	v páru	565 Kč
0308-50530	RK.C26.MODENA.WC.ANT	v páru	670 Kč



od 535 Kč
647 Kč vč. DPH

RK.C26.MODENA

Hmotnost netto:

- BB/PZ – 0,62 kg
- WC – 0,75 kg

Povrch:

- matná černá (CE)

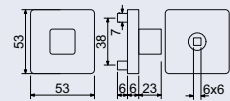
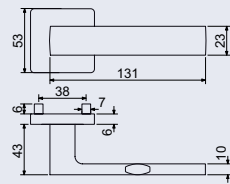

Obj. kód	Název	Pár/kus	Cena
0308-50295	RK.C26.MODENA.PZ.CE	v páru	535 Kč
0308-50301	RK.C26.MODENA.BB.CE	v páru	535 Kč
0308-50318	RK.C26.MODENA.WC.CE	v páru	640 Kč

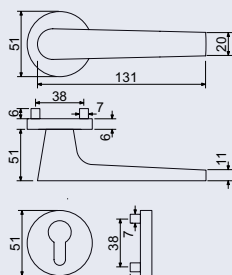

RK.K16.BOLOGNA

Hmotnost netto:

- BB/PZ – 0,57 kg
- WC – 0,69 kg

Povrch:

- nikl matný (NIMAT)



Obj. kód	Název	Pár/kus	Cena
0308-50325	RK.K16.BOLOGNA.PZ.NIMAT	v páru	535 Kč
0308-50332	RK.K16.BOLOGNA.BB.NIMAT	v páru	535 Kč
0308-50349	RK.K16.BOLOGNA.WC.NIMAT	v páru	640 Kč

od 535 Kč
647 Kč vč. DPH

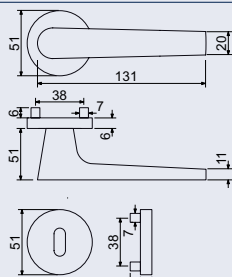

RK.K16.BOLOGNA

Hmotnost netto:

- BB/PZ – 0,57 kg
- WC – 0,69 kg

Povrch:

- antracit (ANT)



Obj. kód	Název	Pár/kus	Cena
0308-50356	RK.K16.BOLOGNA.PZ.ANT	v páru	565 Kč
0308-50363	RK.K16.BOLOGNA.BB.ANT	v páru	565 Kč
0308-50370	RK.K16.BOLOGNA.WC.ANT	v páru	670 Kč

od 565 Kč
684 Kč vč. DPH

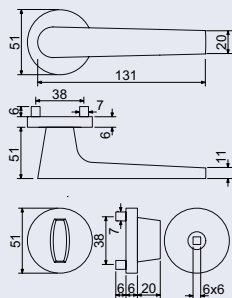

RK.K16.BOLOGNA

Hmotnost netto:

- BB/PZ – 0,57 kg
- WC – 0,69 kg

Povrch:

- matná černá (CE)

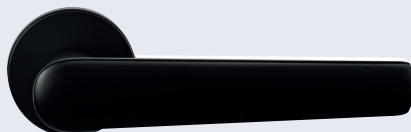

Obj. kód	Název	Pár/kus	Cena
0308-50387	RK.K16.BOLOGNA.PZ.CE	v páru	535 Kč
0308-50394	RK.K16.BOLOGNA.BB.CE	v páru	535 Kč
0308-50400	RK.K16.BOLOGNA.WC.CE	v páru	640 Kč

od 535 Kč
647 Kč vč. DPH

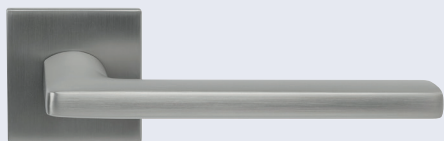

od 535 Kč
647 Kč vč. DPH

RK.C36.RIMINI

Hmotnost netto:

- BB/PZ – 0,59 kg
- WC – 0,70 kg

Povrch:

- nikl matný (NIMAT)

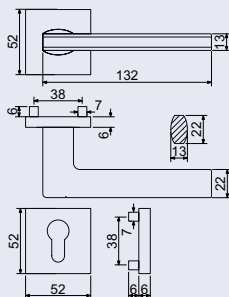

Obj. kód	Název	Pár/kus	Cena
0308-51223	RK.C36.RIMINI.PZ.NIMAT	v páru	535 Kč
0308-51230	RK.C36.RIMINI.BB.NIMAT	v páru	535 Kč
0308-51247	RK.C36.RIMINI.WC.NIMAT	v páru	640 Kč



od 565 Kč
684 Kč vč. DPH

RK.C36.RIMINI

Hmotnost netto:

- BB/PZ – 0,59 kg
- WC – 0,70 kg

Povrch:

- antracit (ANT)

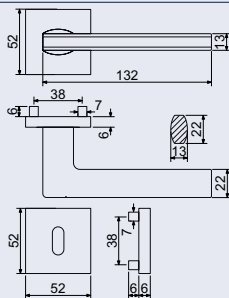

Obj. kód	Název	Pár/kus	Cena
0308-51254	RK.C36.RIMINI.PZ.ANT	v páru	565 Kč
0308-51261	RK.C36.RIMINI.BB.ANT	v páru	565 Kč
0308-51278	RK.C36.RIMINI.WC.ANT	v páru	670 Kč

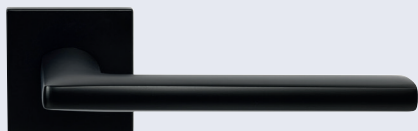

od 535 Kč
647 Kč vč. DPH

RK.C36.RIMINI

Hmotnost netto:

- BB/PZ – 0,59 kg
- WC – 0,70 kg

Povrch:

- matná černá (CE)

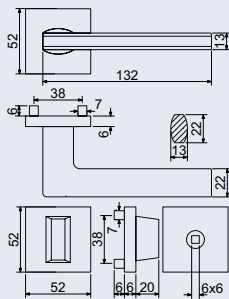

Obj. kód	Název	Pár/kus	Cena
0308-51285	RK.C36.RIMINI.PZ.CE	v páru	535 Kč
0308-51292	RK.C36.RIMINI.BB.CE	v páru	535 Kč
0308-51308	RK.C36.RIMINI.WC.CE	v páru	640 Kč

- Fixní koule k zamakovému a hliníkovému kování.

Koule vhodné pro kování:

RK.KNOB.C2 RK.C1.BOLZANO, RK.C1.MILANO, RK.C1.VENEZIA, RK.C2.ROMA, RK.C3.TORINO

RK.KNOB.C6 RK.C6.CAPRI, RK.C6.SANREMO, RK.C6.STROMBOLI

RK.RNOB.C26 RK.C26.BORMIO, RK.C26.MODENA

RK.RNOB.C36 RK.C36.BOLZANO, RK.C36.CUBISMO RK.C36.GARDA, RK.C36.CORTINA, RK.C36.MARANZA, RK.C36.RIMINI

RK.KNOB.K16 RK.K16.BOLOGNA, RK.K16.COMO, RK.K16.FIRENZE

Povrch:

- nikl matný (NIMAT)
- antracit (ANT)
- matná černá (CE)

RK.KNOB.C2.BARI

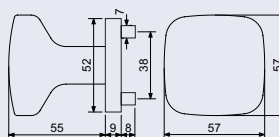

- Zamaková koule fixní.
- Vhodná pro kování : RK.C1.BOLZANO, RK.C1.MILANO, RK.C1.VENEZIA, RK.C2.ROMA, RK.C3.TORINO

Hmotnost netto: 0,59 kg

Povrch:

- nikl matný (NIMAT)
- antracit (ANT)
- matná černá (CE)



Obj. kód	Název	Pár/kus	Cena
0308-50417	RK.KNOB.C2.BARI.NIMAT	1 ks	495 Kč
0308-50424	RK.KNOB.C2.BARI.ANT	1 ks	510 Kč
0308-50431	RK.KNOB.C2.BARI.CE	1 ks	495 Kč

od 495 Kč
599 Kč vč. DPH

RK.KNOB.C26.BARI

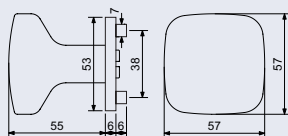

- Zamaková koule fixní.
- Vhodná pro kování : RK.C26.BORMIO, RK.C26.MODENA

Hmotnost netto: 0,58 kg

Povrch:

- nikl matný (NIMAT)
- antracit (ANT)
- matná černá (CE)



Obj. kód	Název	Pár/kus	Cena
0308-50448	RK.KNOB.C26.BARI.NIMAT	1 ks	495 Kč
0308-50455	RK.KNOB.C26.BARI.ANT	1 ks	510 Kč
0308-50462	RK.KNOB.C26.BARI.CE	1 ks	495 Kč

od 495 Kč
599 Kč vč. DPH

ZAMAKOVÉ KOULE

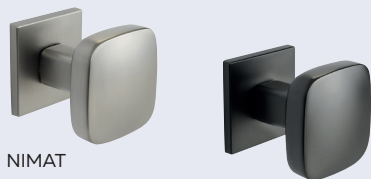

NIMAT

ANT



CE

od 495 Kč
599 Kč vč. DPH



NIMAT

ANT



CE

od 495 Kč
599 Kč vč. DPH



NIMAT

CE

od 495 Kč
599 Kč vč. DPH

RK.KNOB.C36.BARI

- Zamaková koule fixní.
- Vhodná pro kování :
RK.C36.BOLZANO, RK.C36.CUBISMO RK.C36.GARDA,
RK.C36.CORTINA, RK.C36.MARANZA, RK.C36.RIMINI

Hmotnost netto: 0,58 kg

Povrch:

- nikl matný (NIMAT)
- antracit (ANT)
- matná černá (CE)

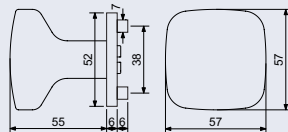

Obj. kód	Název	Pár/kus	Cena
0308-50479	RK.KNOB.C36.BARI.NIMAT	1 ks	495 Kč
0308-50486	RK.KNOB.C36.BARI.ANT	1 ks	510 Kč
0308-50493	RK.KNOB.C36.BARI.CE	1 ks	495 Kč

RK.KNOB.K16.BARI

- Zamaková koule fixní.
- Vhodná pro kování :
RK.K16.BOLOGNA, RK.K16.COMO, RK.K16.FIRENZE

Hmotnost netto: 0,56 kg

Povrch:

- nikl matný (NIMAT)
- antracit (ANT)
- matná černá (CE)

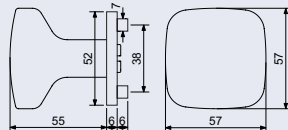

Obj. kód	Název	Pár/kus	Cena
0308-50509	RK.KNOB.K16.BARI.NIMAT	1 ks	495 Kč
0308-50516	RK.KNOB.K16.BARI.ANT	1 ks	510 Kč
0308-50523	RK.KNOB.K16.BARI.CE	1 ks	495 Kč

RK.KNOB.C6.BARI

- Zamaková koule fixní.
- Vhodná pro kování :
RK.C6.CAPRI, RK.C6.SANREMO, RK.C6.STROMBOLI

Hmotnost netto: 0,57 kg

Povrch:

- nikl matný (NIMAT)
- matná černá (CE)

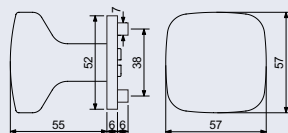

Obj. kód	Název	Pár/kus	Cena
0350-53029	RK.KNOB.C6.BARI.NIMAT	1 ks	495 Kč
0350-53043	RK.KNOB.C6.BARI.CE	1 ks	495 Kč

Spodní rozety pro kování:

RK.RO.C1	RK.C1.BOLZANO, RK.C1.MILANO, RK.C1.VENEZIA
RK.RO.C2	RK.C2.ROMA
RK.RO.C3	RK.C3.TORINO
RK.RO.C6	RK.C6.STROMBOLI, RK.C6.SANREMO, RK.C6.CAPRI
RK.RO.C26	RK.C26.BORMIO, RK.C26.MODENA
RK.RO.C36	RK.C36.CUBISMO, RK.C36.MARANZA, RK.C36.BOLZANO, RK.C36.GARDA, RK.C36.CORTINA, RK.C36.RIMINI
RK.RO.K16	RK.K16.FIRENZE, RK.K16.COMO, RK.K16.BOLOGNA
RK.RO.S1	RK.S1.BRENNERO

Provedení:

- pro tvarový klíč (BB)
- pro cylindrickou vložku (PZ)
- s WC klíčkou (WC)

Povrch:

- nikl matný (NIMAT)
- antracit (ANT)
- matná černá (CE)
- matná mosaz (MS)
- lesklá mosaz (PVD)
- matná měď tmavá (MDT)

od 200 Kč

242 Kč vč. DPH

Obj. kód	Název	Pár/kus	Cena
0308-49138	RK.RO.C1.PZ.NIMAT	v páru	200 Kč
0308-49169	RK.RO.C1.BB.NIMAT	v páru	200 Kč
0308-49190	RK.RO.C1.WC.NIMAT	v páru	340 Kč
0308-49145	RK.RO.C1.PZ.ANT	v páru	220 Kč
0308-49176	RK.RO.C1.BB.ANT	v páru	220 Kč
0308-49206	RK.RO.C1.WC.ANT	v páru	360 Kč
0308-49152	RK.RO.C1.PZ.CE	v páru	200 Kč
0308-49183	RK.RO.C1.BB.CE	v páru	200 Kč
0308-49213	RK.RO.C1.WC.CE	v páru	340 Kč

RK.RO.C1

- Spodní rozety pro kování:
RK.C1.BOLZANO
RK.C1.MILANO
RK.C1.VENEZIA

Hmotnost netto:

- BB/PZ - 0,12 kg
- WC - 0,25 kg

Povrch:

- nikl matný (NIMAT)
- antracit (ANT)
- matná černá (CE)



NIMAT

RK.RO.C3

- Spodní rozety pro kování:
RK.C3.TORINO

Hmotnost netto:

- BB/PZ - 0,12 kg
- WC - 0,25 kg

Povrch:

- nikl matný (NIMAT)
- matná černá (CE)



CE

od 200 Kč

242 Kč vč. DPH

Obj. kód	Název	Pár/kus	Cena
0308-49237	RK.RO.C3.PZ.NIMAT	v páru	200 Kč
0308-49244	RK.RO.C3.BB.NIMAT	v páru	200 Kč
0308-49220	RK.RO.C3.WC.NIMAT	v páru	340 Kč
0308-49251	RK.RO.C3.PZ.CE	v páru	200 Kč
0308-49268	RK.RO.C3.BB.CE	v páru	200 Kč
0308-49510	RK.RO.C3.WC.CE	v páru	340 Kč

SPODNÍ ROZETY PRO ZAMAKOVÉ A HLINÍKOVÉ KOVÁNÍ



PVD

od 200 Kč
242 Kč vč. DPH

RK.RO.C6

- Spodní rozety pro kování: RK.C6.STROMBOLI RK.C6.SANREMO RK.C6.CAPRI

Hmotnost netto:

- BB/PZ - 0,12 kg
- WC - 0,21 kg

Povrch:

- nikl matný (NIMAT)
- matná černá (CE)
- matná mosaz (MS)
- lesklá mosaz (PVD)
- matná měď tmavá (MDT)



ANT

RK.RO.C26

- Spodní rozety pro kování: RK.C26.BORMIO RK.C26.MODENA

Hmotnost netto:

- BB/PZ - 0,19 kg
- WC - 0,20 kg

Povrch:

- nikl matný (NIMAT)
- antracit (ANT)
- matná černá (CE)

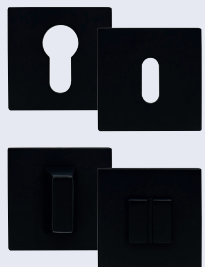

CE

RK.RO.C36

- Spodní rozety pro kování: RK.C36.CUBISMO RK.C36.MARANZA RK.C36.BOLZANO RK.C36.GARDA RK.C36.CORTINA RK.C36.RIMINI

Hmotnost netto:

- BB/PZ - 0,19 kg
- WC - 0,20 kg

Povrch:

- nikl matný (NIMAT)
- antracit (ANT)
- matná černá (CE)

Obj. kód	Název	Pár/kus	Cena
0308-51766	RK.RO.C6.PZ.NIMAT	v páru	200 Kč
0308-51773	RK.RO.C6.BB.NIMAT	v páru	200 Kč
0308-51780	RK.RO.C6.WC.NIMAT	v páru	340 Kč
0308-51797	RK.RO.C6.PZ.CE	v páru	200 Kč
0308-51803	RK.RO.C6.BB.CE	v páru	200 Kč
0308-51810	RK.RO.C6.WC.CE	v páru	340 Kč
0308-49558	RK.RO.C6.PZ.MS	v páru	220 Kč
0308-49565	RK.RO.C6.BB.MS	v páru	220 Kč
0308-51650	RK.RO.C6.WC.MS	v páru	360 Kč
0308-51667	RK.RO.C6.PZ.PVD	v páru	220 Kč
0308-51643	RK.RO.C6.BB.PVD	v páru	220 Kč
0308-51759	RK.RO.C6.WC.PVD	v páru	360 Kč
0308-51742	RK.RO.C6.PZ.MDT	v páru	220 Kč
0308-51735	RK.RO.C6.BB.MDT	v páru	220 Kč
0308-51728	RK.RO.C6.WC.MDT	v páru	360 Kč

od 200 Kč
242 Kč vč. DPH

Obj. kód	Název	Pár/kus	Cena
0308-49336	RK.RO.C26.PZ.NIMAT	v páru	200 Kč
0308-49343	RK.RO.C26.BB.NIMAT	v páru	200 Kč
0308-49350	RK.RO.C26.WC.NIMAT	v páru	340 Kč
0308-49367	RK.RO.C26.PZ.ANT	v páru	220 Kč
0308-49374	RK.RO.C26.BB.ANT	v páru	220 Kč
0308-49381	RK.RO.C26.WC.ANT	v páru	360 Kč
0308-49305	RK.RO.C26.PZ.CE	v páru	200 Kč
0308-49312	RK.RO.C26.BB.CE	v páru	200 Kč
0308-49329	RK.RO.C26.WC.CE	v páru	340 Kč

od 200 Kč
242 Kč vč. DPH

Obj. kód	Název	Pár/kus	Cena
0308-49428	RK.RO.C36.PZ.NIMAT	v páru	200 Kč
0308-49435	RK.RO.C36.BB.NIMAT	v páru	200 Kč
0308-49442	RK.RO.C36.WC.NIMAT	v páru	340 Kč
0308-49459	RK.RO.C36.PZ.ANT	v páru	220 Kč
0308-49466	RK.RO.C36.BB.ANT	v páru	220 Kč
0308-49473	RK.RO.C36.WC.ANT	v páru	360 Kč
0308-49398	RK.RO.C36.PZ.CE	v páru	200 Kč
0308-49404	RK.RO.C36.BB.CE	v páru	200 Kč
0308-49411	RK.RO.C36.WC.CE	v páru	340 Kč

SPODNÍ ROZETY PRO ZAMAMAKOVÉ A HL. KOVÁNÍ, MUŠLE

RICHTER

CZECH®

od 200 Kč

242 Kč vč. DPH

Obj. kód	Název	Pár/kus	Cena
0308-50226	RK.RO.K16.PZ.NIMAT	v páru	200 Kč
0308-50219	RK.RO.K16.BB.NIMAT	v páru	200 Kč
0308-50233	RK.RO.K16.WC.NIMAT	v páru	340 Kč
0308-50196	RK.RO.K16.PZ.ANT	v páru	220 Kč
0308-50189	RK.RO.K16.BB.ANT	v páru	220 Kč
0308-50202	RK.RO.K16.WC.ANT	v páru	360 Kč
0308-49275	RK.RO.K16.PZ.CE	v páru	200 Kč
0308-49282	RK.RO.K16.BB.CE	v páru	200 Kč
0308-49299	RK.RO.K16.WC.CE	v páru	340 Kč

RK.RO.K16

- Spodní rozety pro kování: RK.K16.FIRENZE RK.K16.COMO RK.K16.BOLOGNA

Hmotnost netto:

- BB/PZ - 0,07 kg
- WC - 0,19 kg

Povrch:

- nikl matný (NIMAT)
- antracit (ANT)
- matná černá (CE)

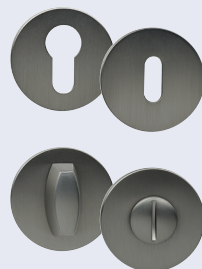

NIMAT

od 280 Kč

339 Kč vč. DPH

Obj. kód	Název	Pár/kus	Cena
0308-49497	RK.RO.S1.PZ.NIMAT	v páru	280 Kč
0308-49503	RK.RO.S1.BB.NIMAT	v páru	280 Kč
0308-49572	RK.RO.S1.WC.NIMAT	v páru	420 Kč
0308-49541	RK.RO.S1.PZ.CE	v páru	280 Kč
0308-49527	RK.RO.S1.BB.CE	v páru	280 Kč
0308-49534	RK.RO.S1.WC.CE	v páru	420 Kč

RK.RO.S1

- Spodní rozety pro kování: RK.S1.BRENNERO

Hmotnost netto:

- PZ - 0,19 kg
- BB - 0,11 kg
- WC - 0,18 kg

Povrch:

- nikl matný (NIMAT)
- matná černá (CE)

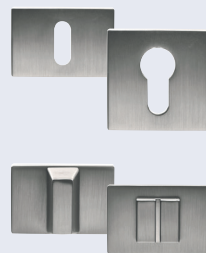

NIMAT

RK.MUS.SALO

- Zamaková zapuštěná mušle na čelo posuvných dveří.
- Snadné uchopení díky rozšířenému vnitřnímu prostoru.

Ukotvení: lepením

Hmotnost netto: 0,05 kg

Povrch:

- nikl matný (NIMAT)
- antracit (ANT)
- matná černá (CE)

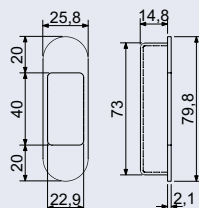

Obj. kód	Název	Pár/kus	Cena
0308-39429	RK.MUS.SALO.NIMAT	1 ks	190 Kč
0308-39436	RK.MUS.SALO.ANT	1 ks	205 Kč
0308-39443	RK.MUS.SALO.CE	1 ks	190 Kč



NIMAT

AM

CE

190 Kč
230 Kč vč. DPH



NIMAT



ANT



CE

310 Kč

375 Kč vč. DPH



NIMAT



ANT



CE

980 Kč

1186 Kč vč. DPH



NIMAT



ANT



CE

580 Kč

702 Kč vč. DPH

RK.MUS.GROSSETO

- Zamaková mušle na posuvné dveře.
- Snadné uchopení díky rozšířenému vnitřnímu prostoru.

Ukotvení: lepením

Hmotnost netto: 0,16 kg

Povrch:

- nikl matný (NIMAT),
- antracit (ANT)
- černá (CE)

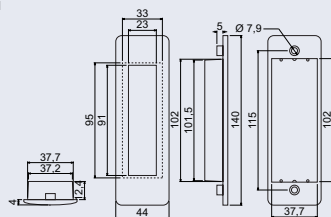

Obj. kód	Název	Pár/kus	Cena
0308-37371	RK.MUS.GROSSETO.NIMAT	1 ks	310 Kč
0308-37388	RK.MUS.GROSSETO.ANT	1 ks	330 Kč
0308-37395	RK.MUS.GROSSETO.CE	1 ks	310 Kč

RK.MUS.GROSSETO.WC

- Zamaková mušle na posuvné dveře s úpravou na WC.
- Snadné uchopení díky rozšířenému vnitřnímu prostoru.

Ukotvení: lepením,

Hmotnost netto: 0,34 kg

Povrch:

- nikl matný (NIMAT)
- antracit (ANT)
- černá (CE)

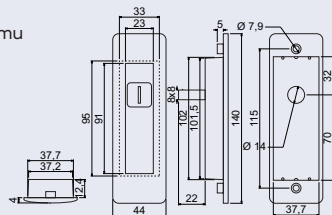

Obj. kód	Název	Pár/kus	Cena
0308-39399	RK.MUS.GROSSETO.WC.NIMAT	v páru	980 Kč
0308-39405	RK.MUS.GROSSETO.WC.ANT	v páru	1 020 Kč
0308-39412	RK.MUS.GROSSETO.WC.CE	v páru	980 Kč

RK.MUS.GROSSETO.PZ

- Zamaková mušle na posuvné dveře s úpravou na PZ (cylindrickou vložku).
- Snadné uchopení díky rozšířenému vnitřnímu prostoru.

Ukotvení: lepením,

Hmotnost netto: 0,30 kg

Povrch:

- nikl matný (NIMAT)
- antracit (ANT)
- černá (CE)

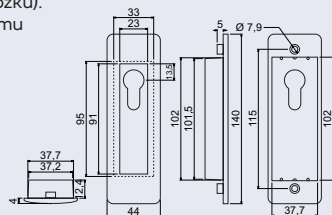

Obj. kód	Název	Pár/kus	Cena
0308-40708	RK.MUS.GROSSETO.PZ.NIMAT	v páru	580 Kč
0308-40722	RK.MUS.GROSSETO.PZ.ANT	v páru	605 Kč
0308-40739	RK.MUS.GROSSETO.PZ.CE	v páru	580 Kč

- Ekonomické hliníkové kování na čtvercových rozetách s vratnou pružinou klik.
- Praktické 2 sady šroubů, bez nutnosti jejich zkracování, pro dveře tloušťky 40 mm.
- Dodáváno pro tloušťku dveří 32–58 mm.

- Balení vč. spojovacího materiálu, vrtací šablony a návodu na montáž.
- V provedení WC balení obsahuje čtyřhran o velikosti 6 x 6 mm a redukci 6/8 mm.

- Povrch:**
- nikl matný (NIMAT)
 - antracit (ANT)
 - matná černá (CE)

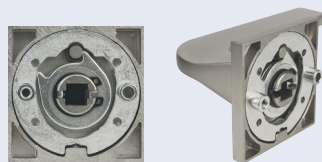

- Ocelová konstrukce rozety v systému FIX IN.
- Pevné sešroubování klik a rozet skrz dveře.
- Vystupující matice a vodicí unašeče šroubů zabraňují pootočení rozet.

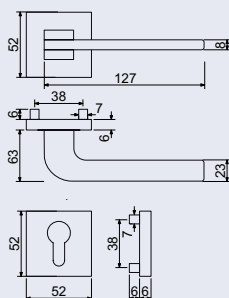

RK.E36.VICENZA

Hmotnost netto:

- BB/PZ – 0,54 kg
- WC – 0,60 kg

Povrch:

- nikl matný (NIMAT)

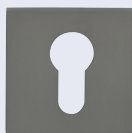
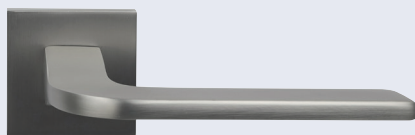

Obj. kód	Název	Pár/kus	Cena
0373-48070	RK.E36.VICENZA.PZ.NIMAT	v páru	415 Kč
0373-48087	RK.E36.VICENZA.BB.NIMAT	v páru	415 Kč
0373-48094	RK.E36.VICENZA.WC.NIMAT	v páru	495 Kč

od 415 Kč
502 Kč vč. DPH

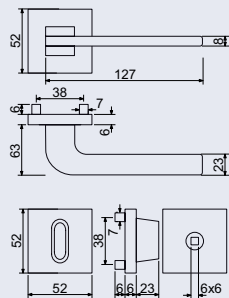

RK.E36.VICENZA

Hmotnost netto:

- BB/PZ – 0,54 kg
- WC – 0,60 kg

Povrch:

- antracit (ANT)



Obj. kód	Název	Pár/kus	Cena
0373-48100	RK.E36.VICENZA.PZ.ANT	v páru	430 Kč
0373-48117	RK.E36.VICENZA.BB.ANT	v páru	430 Kč
0373-48124	RK.E36.VICENZA.WC.ANT	v páru	510 Kč

od 430 Kč
520 Kč vč. DPH



od 415 Kč
502 Kč vč. DPH

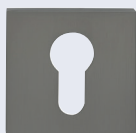

od 415 Kč
502 Kč vč. DPH



od 430 Kč
520 Kč vč. DPH

RK.E36.VICENZA

Hmotnost netto:

- BB/PZ – 0,54 kg
- WC – 0,60 kg

Povrch:

- matná černá (CE)

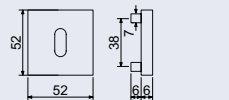
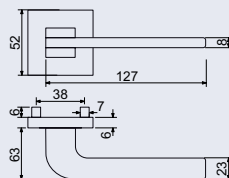

Obj. kód	Název	Pár/kus	Cena
0373-48131	RK.E36.VICENZA.PZ.CE	v páru	415 Kč
0373-48148	RK.E36.VICENZA.BB.CE	v páru	415 Kč
0373-48155	RK.E36.VICENZA.WC.CE	v páru	495 Kč

RK.E36.BOLZANO

Hmotnost netto:

- BB/PZ – 0,50 kg
- WC – 0,55 kg

Povrch:

- nikl matný (NIMAT)

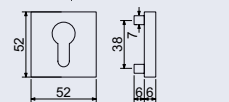
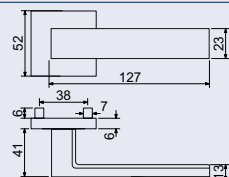

Obj. kód	Název	Pár/kus	Cena
0373-47981	RK.E36.BOLZANO.PZ.NIMAT	v páru	415 Kč
0373-47998	RK.E36.BOLZANO.BB.NIMAT	v páru	415 Kč
0373-48001	RK.E36.BOLZANO.WC.NIMAT	v páru	495 Kč

RK.E36.BOLZANO

Hmotnost netto:

- BB/PZ – 0,50 kg
- WC – 0,55 kg

Povrch:

- antracit (ANT)

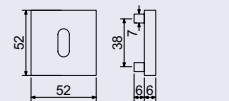
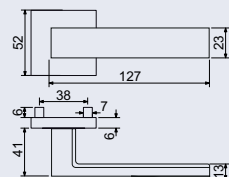

Obj. kód	Název	Pár/kus	Cena
0373-48018	RK.E36.BOLZANO.PZ.ANT	v páru	430 Kč
0373-48025	RK.E36.BOLZANO.BB.ANT	v páru	430 Kč
0373-48032	RK.E36.BOLZANO.WC.ANT	v páru	510 Kč

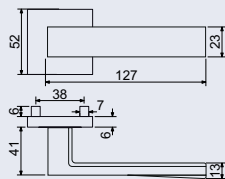

RK.E36.BOLZANO

Hmotnost netto:

- BB/PZ – 0,50 kg
- WC – 0,55 kg

Povrch:

- matná černá (CE)

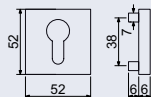

Obj. kód	Název	Pár/kus	Cena
0373-48049	RK.E36.BOLZANO.PZ.CE	v páru	415 Kč
0373-48056	RK.E36.BOLZANO.BB.CE	v páru	415 Kč
0373-48063	RK.E36.BOLZANO.WC.CE	v páru	495 Kč

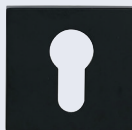

od 415 Kč
502 Kč vč. DPH

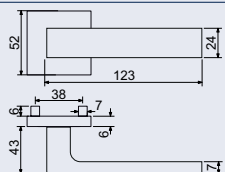

RK.E36.MILANO

Hmotnost netto:

- BB/PZ – 0,52 kg
- WC – 0,57 kg

Povrch:

- nikel matný (NIMAT)

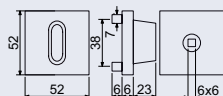

Obj. kód	Název	Pár/kus	Cena
0373-48162	RK.E36.MILANO.PZ.NIMAT	v páru	415 Kč
0373-48179	RK.E36.MILANO.BB.NIMAT	v páru	415 Kč
0737-48186	RK.E36.MILANO.WC.NIMAT	v páru	495 Kč



od 415 Kč
502 Kč vč. DPH

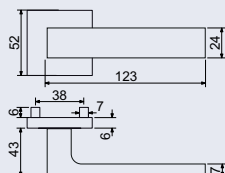

RK.E36.MILANO

Hmotnost netto:

- BB/PZ – 0,52 kg
- WC – 0,57 kg

Povrch:

- antracit (ANT)

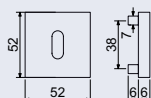

Obj. kód	Název	Pár/kus	Cena
0373-48193	RK.E36.MILANO.PZ.ANT	v páru	430 Kč
0373-48209	RK.E36.MILANO.BB.ANT	v páru	430 Kč
0373-48216	RK.E36.MILANO.WC.ANT	v páru	510 Kč



od 430 Kč
520 Kč vč. DPH

SPODNÍ ROZETY PRO EKONOMICKÉ HLINÍKOVÉ KOVÁNÍ

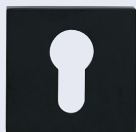

od 415 Kč
502 Kč vč. DPH

RK.E36.MILANO

Hmotnost netto:

- BB/PZ – 0,52 kg
- WC – 0,57 kg

Povrch:

- matná černá (CE)

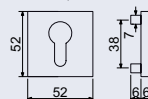
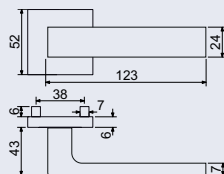

Obj. kód	Název	Pár/kus	Cena
0373-48223	RK.E36.MILANO.PZ.CE	v páru	415 Kč
0373-48230	RK.E36.MILANO.BB.CE	v páru	415 Kč
0373-48247	RK.E36.MILANO.WC.CE	v páru	495 Kč

Spodní rozety pro kování:

RK.RO.E36 RK.E36.VICENZA, RK.E36.BOLZANO,
RK.E36.MILANO

Provedení:

- pro tvarový klíč (BB)
- pro cylindrickou vložku (PZ)
- s WC kličkou (WC)

Povrch:

- nikl matný (NIMAT)
- antracit (ANT)
- matná černá (CE)



NIMAT

RK.RO.E36

Spodní hliníkové rozety

pro kování:
RK.E36.VICENZA
RK.E36.BOLZANO
RK.E36.MILANO

Hmotnost netto:

- BB/PZ – 0,19 kg
- WC – 0,20 kg

Povrch:

- nikl matný (NIMAT)
- antracit (ANT)
- matná černá (CE)

od 115 Kč
139 Kč vč. DPH

Obj. kód	Název	Pár/kus	Cena
0373-48957	RK.RO.E36.PZ.NIMAT	v páru	115 Kč
0373-48988	RK.RO.E36.BB.NIMAT	v páru	115 Kč
0373-49015	RK.RO.E36.WC.NIMAT	v páru	150 Kč
0373-48964	RK.RO.E36.PZ.ANT	v páru	125 Kč
0373-48995	RK.RO.E36.BB.ANT	v páru	125 Kč
0373-49022	RK.RO.E36.WC.ANT	v páru	160 Kč
0373-48971	RK.RO.E36.PZ.CE	v páru	115 Kč
0373-49008	RK.RO.E36.BB.CE	v páru	115 Kč
0373-49039	RK.RO.E36.WC.CE	v páru	150 Kč

- Ekonomické ocelové kování na čtvercových a kulatých rozetách s vratnou pružinou klik.
- Praktické 2 sady šroubů, bez nutnosti jejich zkracování, pro dveře tloušťky 40 mm.
- Dodáváno pro tloušťku dveří 38–60 mm.

- Balení vč. spojovacího materiálu a návodu na montáž.
- V provedení WC balení obsahuje čtyřhran o velikosti 6x6 mm a redukcí 6/8 mm.

Povrch:

- matná černá (CE)



- Ocelová konstrukce rozety v systému FIX IN.
- Pevné sešroubování klik a rozet skrz dveře.

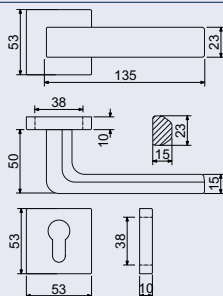

RK.ZADAR

Hmotnost netto:

- BB/PZ – 0,56 kg
- WC – 0,61 kg

Povrch:

- matná černá (CE)

Obj. kód	Název	Pár/kus	Cena
0373-49107	RK.ZADAR.PZ.CE	v páru	260 Kč
0373-49114	RK.ZADAR.BB.CE	v páru	260 Kč
0373-49121	RK.ZADAR.WC.CE	v páru	320 Kč

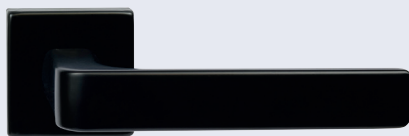

od 260 Kč
315 Kč vč. DPH

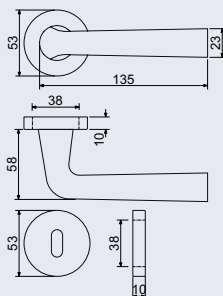

RK.LOPAR

Hmotnost netto:

- BB/PZ – 0,55 kg
- WC – 0,60 kg

Povrch:

- matná černá (CE)

Obj. kód	Název	Pár/kus	Cena
0308-42139	RK.LOPAR.PZ.CE	v páru	260 Kč
0373-52800	RK.LOPAR.BB.CE	v páru	260 Kč
0373-52817	RK.LOPAR.WC.CE	v páru	320 Kč



od 260 Kč
315 Kč vč. DPH

NEREZOVÉ KOVÁNÍ

- Nerezové kování na kulatých rozetách s vratnou pružinou klik.
- Praktické 2 sady šroubů, bez nutnosti jejich zkracování, pro dveře tloušťky 40 mm.
- Dodáváno pro tloušťku dveří 32–77 mm.

- Balení vč. spojovacího materiálu, vrtací šablony a návodu na montáž.
- V provedení WC balení obsahuje čtyřhran o velikosti 6 x 6 mm a redukci 6/8 mm.

Povrch:

- matná nerez (N)
- matná černá (CE)
- matná měď (MD)

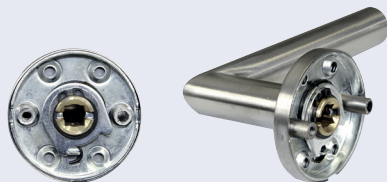

- Ocelová konstrukce rozety v systému FIX IN.
- Pevné sešroubování klik a rozet skrz dveře.
- Vystupující matice a vodící unašeče šroubů zabraňují pootočení rozet.



od 320 Kč
387 Kč vč. DPH

RK.U-FORM

Hmotnost netto:

- BB/PZ – 0,46 kg
- WC – 0,59 kg

Povrch:

- matná nerez (N)

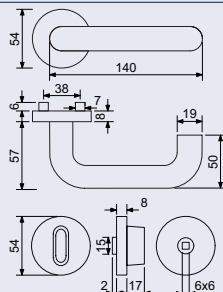

Obj. kód	Název	Pár/kus	Cena
0357-35063	RK.U-FORM.PZ.N	v páru	320 Kč
0357-35056	RK.U-FORM.BB.N	v páru	320 Kč
0357-35070	RK.U-FORM.WC.N	v páru	490 Kč



od 420 Kč
508 Kč vč. DPH

RK.U-FORM

Hmotnost netto:

- BB/PZ – 0,46 kg
- WC – 0,59 kg

Povrch:

- matná černá (CE)

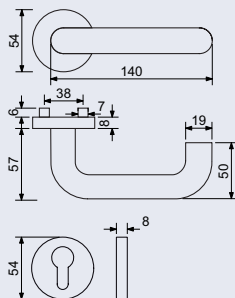

Obj. kód	Název	Pár/kus	Cena
0357-52879	RK.U-FORM.PZ.CE	v páru	420 Kč
0357-52886	RK.U-FORM.BB.CE	v páru	420 Kč
0357-52893	RK.U-FORM.WC.CE	v páru	590 Kč

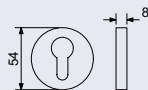
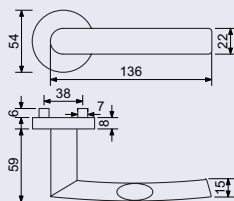

Obj. kód	Název	Pár/kus	Cena
0357-35094	RK.C-FORM.PZ.N	v páru	420 Kč
0357-35087	RK.C-FORM.BB.N	v páru	420 Kč
0357-35100	RK.C-FORM.WC.N	v páru	590 Kč

RK.C-FORM

Hmotnost netto:

- BB/PZ – 0,52 kg
- WC – 0,63 kg

Povrch:

- matná nerez (N)



od 420 Kč
508 Kč vč. DPH

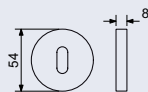
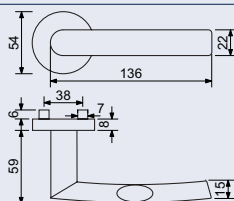

Obj. kód	Název	Pár/kus	Cena
0357-39511	RK.C-FORM.PZ.CE	v páru	460 Kč
0357-39528	RK.C-FORM.BB.CE	v páru	460 Kč
0357-39535	RK.C-FORM.WC.CE	v páru	630 Kč

RK.C-FORM

Hmotnost netto:

- BB/PZ – 0,52 kg
- WC – 0,63 kg

Povrch:

- matná černá (CE)



od 460 Kč
557 Kč vč. DPH

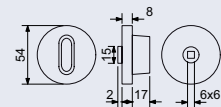
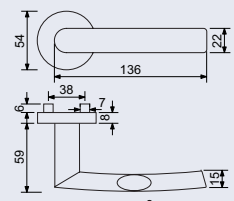

Obj. kód	Název	Pár/kus	Cena
0357-46168	RK.C-FORM.PZ.MD	v páru	560 Kč
0357-46151	RK.C-FORM.BB.MD	v páru	560 Kč
0357-46175	RK.C-FORM.WC.MD	v páru	730 Kč

RK.C-FORM

Hmotnost netto:

- BB/PZ – 0,52 kg
- WC – 0,63 kg

Povrch:

- matná měď (MD)

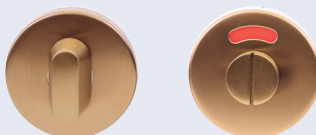

od 560 Kč
678 Kč vč. DPH



od 320 Kč
387 Kč vč. DPH

RK.L-FORM

- Hmotnost netto:**
- BB/PZ – 0,49 kg
 - WC – 0,61 kg

- Povrch:**
- matná nerez (N)

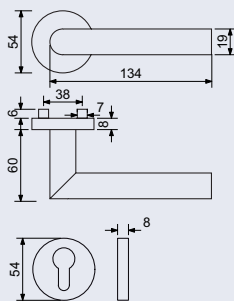

Obj. kód	Název	Pár/kus	Cena
0357-35001	RK.L-FORM.PZ.N	v páru	320 Kč
0357-34998	RK.L-FORM.BB.N	v páru	320 Kč
0357-35018	RK.L-FORM.WC.N	v páru	490 Kč



od 420 Kč
508 Kč vč. DPH

RK.L-FORM

- Hmotnost netto:**
- BB/PZ – 0,52 kg
 - WC – 0,61 kg

- Povrch:**
- matná černá (CE)

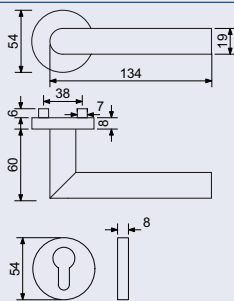

Obj. kód	Název	Pár/kus	Cena
0357-35155	RK.L-FORM.PZ.CE	v páru	420 Kč
0357-35148	RK.L-FORM.BB.CE	v páru	420 Kč
0357-35162	RK.L-FORM.WC.CE	v páru	590 Kč



od 520 Kč
629 Kč vč. DPH

RK.L-FORM

- Hmotnost netto:**
- BB/PZ – 0,52 kg
 - WC – 0,61 kg

- Povrch:**
- matná měď (MD)

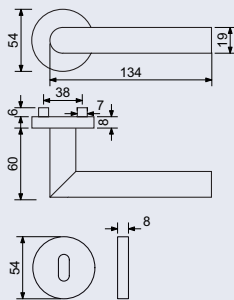

Obj. kód	Název	Pár/kus	Cena
0357-46137	RK.L-FORM.PZ.MD	v páru	520 Kč
0357-46120	RK.L-FORM.BB.MD	v páru	520 Kč
0357-46144	RK.L-FORM.WC.MD	v páru	690 Kč

RK.KNOB.01.FIX

- Nerezová koule fixní.
- Balení vč. spojovacího materiálu.
- Dodáváno po 1 ks bez spodních rozet (BB, PZ, WC, BL).

Hmotnost netto: 0,20 kg

Povrch:

- matná nerez (N)
- matná černá (CE)
- matná měď (MD)

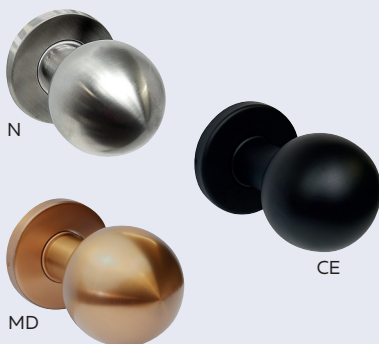
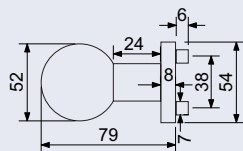

Obj. kód	Název	Pár/kus	Cena
0357-42801	RK.KNOB.01.FIX.N	1 ks	420 Kč
0357-39481	RK.KNOB.01.FIX.CE	1 ks	450 Kč
0357-46182	RK.KNOB.01.FIX.MD	1 ks	480 Kč

od 420 Kč
508 Kč vč. DPH

RK.KNOB.02.FIX

- Nerezová koule fixní.
- Balení vč. montážního materiálu.
- Dodáváno po 1 ks bez spodních rozet (BB, PZ, WC, BL).

Hmotnost netto: 0,24 kg

Povrch:

- matná nerez (N)
- matná černá (CE)
- matná měď (MD)

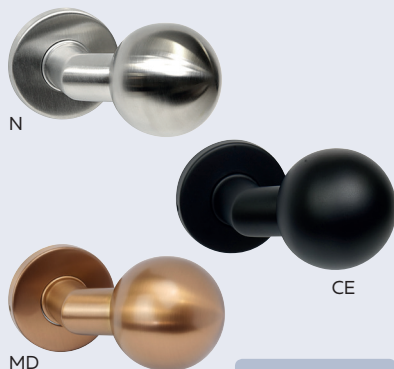
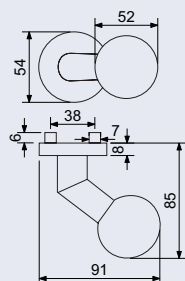

Obj. kód	Název	Pár/kus	Cena
0357-35193	RK.KNOB.02.FIX.N	1 ks	450 Kč
0357-39498	RK.KNOB.02.FIX.CE	1 ks	480 Kč
0357-46199	RK.KNOB.02.FIX.MD	1 ks	510 Kč

od 450 Kč
545 Kč vč. DPH

RK.KNOB.03

- Nerezová koule fixní, otočná levá a otočná pravá.
- Balení vč. montážního materiálu.
- Dodáváno po 1 ks bez spodních rozet (BB, PZ, WC, BL).

Hmotnost netto: 0,22 kg

Povrch: matná nerez (N), matná černá (CE), matná měď (MD)

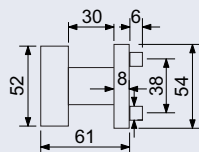

Obj. kód	Název	Pár/kus	Cena
0357-42542	RK.KNOB.03.FIX.N	1 ks	400 Kč
0357-42566	RK.KNOB.03.OTL.N	1 ks	400 Kč
0357-42559	RK.KNOB.03.OTP.N	1 ks	400 Kč
0357-39504	RK.KNOB.03.FIX.CE	1 ks	430 Kč
0357-39818	RK.KNOB.03.OTL.CE	1 ks	430 Kč
0357-39801	RK.KNOB.03.OTP.CE	1 ks	430 Kč
0357-46205	RK.KNOB.03.FIX.MD	1 ks	460 Kč

od 400 Kč
484 Kč vč. DPH

SPODNÍ ROZETY PRO NEREZOVÉ KOVÁNÍ



N



CE



MD

RK.RO.PZ, RK.RO.BB

- Nerezové spodní rozety pro cylindrickou vložku - PZ a pro tvarový klíč - BB.
- Balení vč. montážního materiálu.

Hmotnost netto: 0,09 kg

Povrch:

- matná nerez (N)
- matná černá (CE)
- matná měď (MD)

od 80 Kč

97 Kč vč. DPH

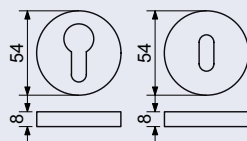

Obj. kód	Název	Pár/kus	Cena
0357-35230	RK.RO.PZ.N	v páru	80 Kč
0357-35223	RK.RO.BB.N	v páru	80 Kč
0357-39962	RK.RO.PZ.CE	v páru	100 Kč
0357-40807	RK.RO.BB.CE	v páru	100 Kč
0357-49589	RK.RO.PZ.MD	v páru	120 Kč
0357-49596	RK.RO.BB.MD	v páru	120 Kč

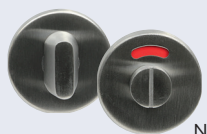

N



CE

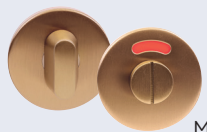

MD

RK.RO.WC

- Nerezové spodní rozety pro - WC.
- Balení vč. montážního materiálu.

Hmotnost netto: 0,25 kg

Povrch:

- matná nerez (N)
- matná černá (CE)
- matná měď (MD)

od 300 Kč

363 Kč vč. DPH

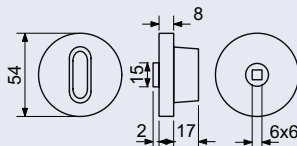

Obj. kód	Název	Pár/kus	Cena
0357-35247	RK.RO.WC.N	v páru	300 Kč
0357-42795	RK.RO.WC.CE	v páru	320 Kč
0357-49602	RK.RO.WC.MD	v páru	350 Kč

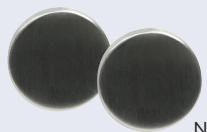

N



CE



MD

RK.RO.BL

- Nerezové spodní rozety bez otvoru - BL.
- Balení vč. montážního materiálu.

Hmotnost netto: 0,09 kg

Povrch:

- matná nerez (N)
- matná černá (CE)
- matná měď (MD)

od 90 Kč

109 Kč vč. DPH

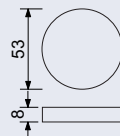

Obj. kód	Název	Pár/kus	Cena
0357-39955	RK.RO.BL.N	v páru	90 Kč
0357-39979	RK.RO.BL.CE	v páru	100 Kč
0357-49619	RK.RO.BL.MD	v páru	120 Kč

- Ekonomické nerezové kování na kulatých rozetách s vratnou pružinou klik.
- Dodáváno pro tloušťku dveří 35–42 mm.
- Balení vč. spojovacího materiálu, vrtací šablony a návodu na montáž.
- V provedení WC balení obsahuje čtyřhran o velikosti 6 x 6 mm a redukci 6/8 mm.

Povrch:

- matná černá (CE)

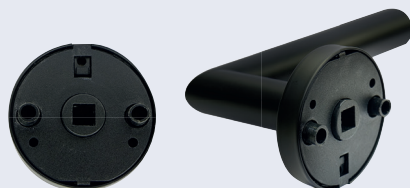

- Plastová konstrukce rozety v systému FIX IN.
- Pevně sešroubování klik a rozet skrz dveře.
- Vystupující matice a vodící unašeče šroubů zabraňují pootočení rozet.

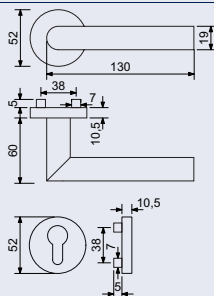

RK.LP-FORM

Hmotnost netto:

- BB/PZ – 0,29 kg
- WC – 0,52 kg

Povrch:

- matná černá (CE)

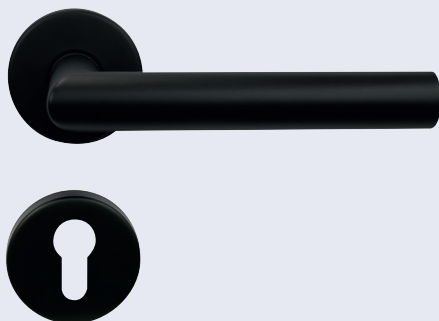

Obj. kód	Název	Pár/kus	Cena
0357-42825	RK.LP-FORM.PZ.CE	v páru	330 Kč
0357-42818	RK.LP-FORM.BB.CE	v páru	330 Kč
0357-42832	RK.LP-FORM.WC.CE	v páru	500 Kč

od 330 Kč
399 Kč vč. DPH

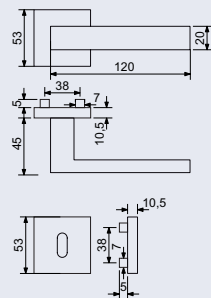

RK.TP-FORM

Hmotnost netto:

- BB/PZ – 0,42 kg
- WC – 0,50 kg

Povrch:

- matná černá (CE)



Obj. kód	Název	Pár/kus	Cena
0357-52442	RK.TP-FORM.PZ.CE	v páru	435 Kč
0357-52459	RK.TP-FORM.BB.CE	v páru	435 Kč
0357-52466	RK.TP-FORM.WC.CE	v páru	560 Kč

od 435 Kč
526 Kč vč. DPH

NEREZOVÉ KOVÁNÍ NA OVÁLNÝCH ROZETÁCH

- Nerezové kování na oválných rozetách s vratnou pružinou klik.
- Dodáváno v páru nebo po jednom kusu, ale bez spodních rozet (PZ, BL).
- Dodáváno pro tloušťku dveří 32–65 mm.
- Balení vč. spojovacího materiálu a vrtací šablony.

- RK.F.L – samostatná nerezová klika – levá
- RK.F.P – samostatná nerezová klika – pravá

Povrch:

- matná nerez (N)
- matná černá (CE)



VRATNÁ PRUŽINA KLIK



od 235 Kč
284 Kč vč. DPH

RK.F.1967

Hmotnost netto: 0,38 kg

Povrch: matná nerez (N)

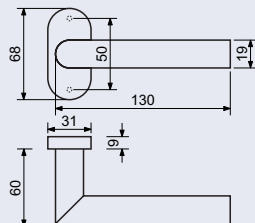

Obj. kód	Název	Pár/kus	Cena
0357-21110	RK.F.1967.N	v páru	435 Kč
0350-44850	RK.F.1967.L.N	1 ks	235 Kč
0350-44867	RK.F.1967.P.N	1 ks	235 Kč



od 285 Kč
345 Kč vč. DPH

RK.F.1967

Hmotnost netto: 0,38 kg

Povrch: matná černá (CE)

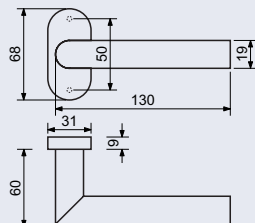

Obj. kód	Název	Pár/kus	Cena
0357-51032	RK.F.1967.CE	v páru	535 Kč
0350-52855	RK.F.1967.L.CE	1 ks (levá)	285 Kč
0350-52862	RK.F.1967.P.CE	1 ks (pravá)	285 Kč

RK.F.1968

Hmotnost netto: 0,38 kg

Povrch: matná nerez (N)

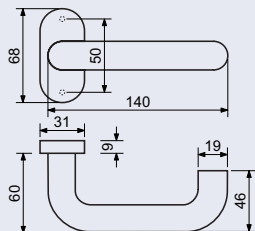

Obj. kód	Název	Pár/kus	Cena
0357-21240	RK.F.1968.N	v páru	435 Kč



435 Kč
526 Kč vč. DPH

RK.F.1968

Hmotnost netto: 0,38 kg

Povrch: matná černá (CE)

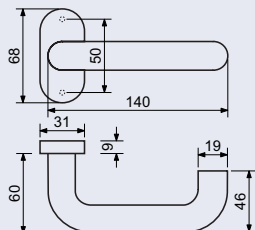

Obj. kód	Název	Pár/kus	Cena
0357-51049	RK.F.1968.CE	v páru	535 Kč



535 Kč
647 Kč vč. DPH

RK.F.1902

Hmotnost netto: 0,23 kg

Povrch:
 • matná nerez (N)
 • matná černá (CE)

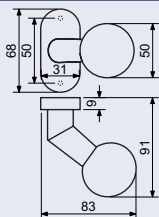

Obj. kód	Název	Pár/kus	Cena
0357-21318	RK.F.1902.FIX.N	1 ks	450 Kč
0357-21325	RK.F.1902.OTL.N	1 ks	450 Kč
0357-21387	RK.F.1902.OTPN	1 ks	450 Kč
0357-51001	RK.F.1902.FIX.CE	1 ks	500 Kč
0357-51018	RK.F.1902.OTL.CE	1 ks	500 Kč
0357-51025	RK.F.1902.OTPN.CE	1 ks	500 Kč

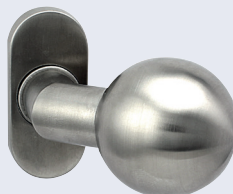

od 450 Kč
545 Kč vč. DPH

SPODNÍ ROZETY PRO NER. KOVÁNÍ NA OVÁL. ROZETÁCH, ŠTÍTOVÉ KOVÁNÍ



RK.F.RO.PZ, RK.F.RO.BL

- Nerezové oválné spodní rozety pro cylindrickou vložku – PZ a pro rozety bez otvoru – BL.
- Balení vč. montážního materiálu.

Hmotnost netto: 0,11 kg

Povrch:

- matná nerez (N)
- matná černá (CE)

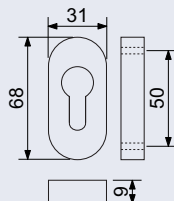

Obj. kód	Název	Pár/kus	Cena
0357-21349	RK.F.RO.PZ.N	v páru	120 Kč
0357-18554	RK.F.RO.BL.N	v páru	120 Kč
0357-32215	RK.F.RO.PZ.1/2.N	1 ks	60 Kč
0357-51056	RK.F.RO.PZ.CE	v páru	140 Kč
0357-51063	RK.F.RO.BL.CE	v páru	140 Kč
0357-51070	RK.F.RO.PZ.1/2.CE	1 ks	70 Kč

od 60 Kč
73 Kč vč. DPH

RK.ERIKAC.ST

ŠTÍTOVÉ KOVÁNÍ



- Hliníkové kování v povrchové úpravě ELOX.

Rozteč: 72

Hmotnost netto:

- BB/PZ – 0,27 kg
 - WC – 0,31 kg
 - KO,PZ – 0,29 kg
- Povrch:** F1 – stříbrný elox

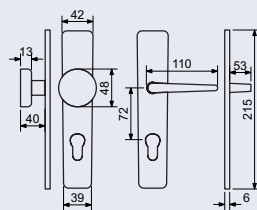

Obj. kód	Název	Provedení	Cena
0303-27143	RK.ERIKAC.ST.PZ.72.F1	klika/klika	200 Kč
0303-27112	RK.ERIKAC.ST.BB.72.F1	klika/klika	200 Kč
0303-29345	RK.ERIKAC.ST.WC.72.F1	klika/klika	225 Kč
0303-29338	RK.ERIKAC.ST.KO.PZ.72.F1	madlo/klika	225 Kč

od 200 Kč
242 Kč vč. DPH



RK.SPLIT

- Štítové kování v kombinaci ocele a hliníku.
- Klika a koule pevně uloženy do štítu.

- Dodáváno pro tloušťku dveří 35–55 mm.
- Ve variantě koule/klika se rozlišuje pravé a levé provedení.
- Balení vč. spojovacího materiálu a návodu na změnu orientace „WC“ knoflíku.

Rozteč: 72, 90

Hmotnost netto:

- BB/PZ – 0,39 kg
 - WC – 0,44 kg
 - KO – 0,41 kg
- Povrch:** matná černá (CE)

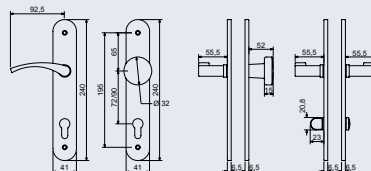

Obj. kód	Název	Provedení	Cena
0303-47608	RK.SPLIT.PZ.72.CE	klika/klika	190 Kč
0303-47615	RK.SPLIT.PZ.90.CE	klika/klika	190 Kč
0303-47561	RK.SPLIT.BB.72.CE	klika/klika	190 Kč
0303-47578	RK.SPLIT.BB.90.CE	klika/klika	190 Kč
0303-47585	RK.SPLIT.WC.72.CE	klika/klika	240 Kč
0303-47592	RK.SPLIT.WC.90.CE	klika/klika	240 Kč
0303-47622	RK.SPLIT.KO.PZ.72.L.CE	madlo/klika	240 Kč
0303-47639	RK.SPLIT.KO.PZ.72.P.CE	madlo/klika	240 Kč
0303-47646	RK.SPLIT.KO.PZ.90.L.CE	madlo/klika	240 Kč
0303-47653	RK.SPLIT.KO.PZ.90.P.CE	madlo/klika	240 Kč

od 190 Kč
230 Kč vč. DPH

ZADLABACÍ ZÁMKY ZÁTĚŽOVÉ – POŽÁRNÍ 72/55

RICHTER

CZECH®

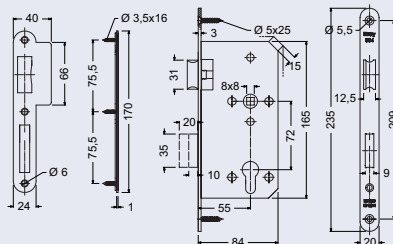

Obj. kód	Název	Cena
0205-28898	EN.304.PZ.72.55.20.PL	430 Kč
0205-39368	EN.304.PZ.72.55.20.PL.CE	520 Kč
0205-42146	EN.304.PZ.72.55.24.PL.CE	520 Kč

EN.304.PZ.72.55.20.PL(CE)

- Certifikováno dle ČSN EN 12209:2017 na 500.000 cyklů.
- Zátěžový zadlabací zámek pro cylindrickou vložku – PZ.
- Vhodný pro protipožární dveře.
- Čelo, střelka, závora a ořech zámku vyrobeny z nerezové oceli SUS304.
- Ořech s jisticí pružinou čtyřhranu.
- Střelka pravolevá.
- Závora dvouzápadová.
- Balení vč. protiplechu a 5 ks vrutů.

Hmotnost netto: 0,70 kg

Povrch čela:

- nerez (N)
- černá (CE)

od 430 Kč

520 Kč vč. DPH

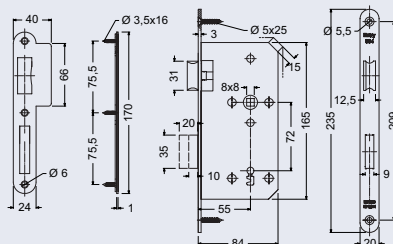

Obj. kód	Název	Cena
0205-29147	EN.304.BB.72.55.20.PL	470 Kč
0205-39375	EN.304.BB.72.55.20.PL.CE	540 Kč
0205-42153	EN.304.BB.72.55.24.PL.CE	540 Kč

EN.304.BB.72.55.20.PL(CE)

- Certifikováno dle ČSN EN 12209:2017 na 500.000 cyklů.
- Zátěžový zadlabací zámek pro tvarový klíč – BB.
- Vhodný pro protipožární dveře.
- Čelo, střelka, závora a ořech zámku vyrobeny z nerezové oceli SUS304.
- Ořech s jisticí pružinou čtyřhranu.
- Střelka pravolevá.
- Závora dvouzápadová.
- Balení vč. 2 ks klíčů, protiplechu a 5 ks vrutů.

Hmotnost netto: 0,75 kg

Povrch čela:

- nerez (N)
- černá (CE)

od 470 Kč

569 Kč vč. DPH

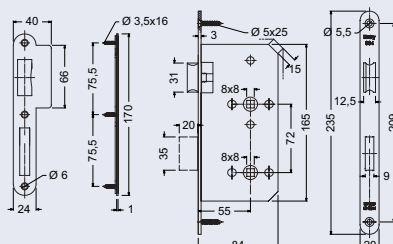
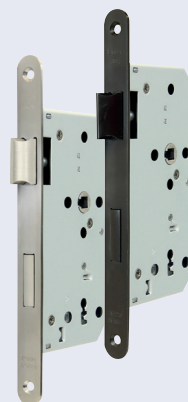

Obj. kód	Název	Cena
0205-29154	EN.304.WC.72.55.20.PL	450 Kč
0205-39382	EN.304.WC.72.55.20.PL.CE	540 Kč
0205-42160	EN.304.WC.72.55.24.PL.CE	540 Kč

EN.304.WC.72.55.20.PL(CE)

- Certifikováno dle ČSN EN 12209:2017 na 500.000 cyklů.
- Zátěžový zadlabací zámek pro WC klíčku.
- Vhodný pro protipožární dveře.
- Čelo, střelka, závora a ořech zámku vyrobeny z nerezové oceli SUS304.
- Ořech s jisticí pružinou čtyřhranu.
- Střelka pravolevá.
- Závora jednozápadová.
- Balení vč. protiplechu a 5 ks vrutů.

Hmotnost netto: 0,69 kg

Povrch čela:

- nerez (N)
- černá (CE)

od 450 Kč

545 Kč vč. DPH



ZADLABACÍ ZÁMKY S PLASTOVOU STŘELKOU 72/55



EN.304P.PZ.72.55.20.PL

- Zátěžový zadlabací zámek pro cylindrickou vložku – PZ.
- Střelka zámku z plastu, pro tiché dovírání dveří.
- Čelo, závora a ořech zámku vyrobeny z nerezové oceli SUS304.
- Ořech s jisticí pružinou čtyřhranu.
- Střelka pravolevá.
- Závora dvouzápadová.
- Balení vč. protiplechu a 5 ks vrutů.

Hmotnost netto: 0,68 kg

Povrch čela: nerez (N)

415 Kč
502 Kč vč. DPH

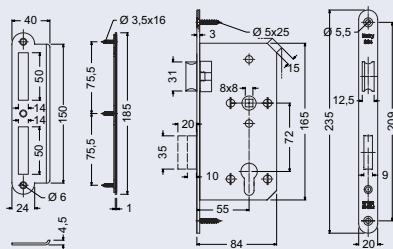

Obj. kód	Název	Cena
0205-40852	EN.304P.PZ.72.55.20.PL	415 Kč



EN.304P.BB.72.55.20.PL

- Zátěžový zadlabací zámek pro tvarový klíč – BB.
- Střelka zámku z plastu, pro tiché dovírání dveří.
- Čelo, závora a ořech zámku vyrobeny z nerezové oceli SUS304.
- Ořech s jisticí pružinou čtyřhranu.
- Střelka pravolevá.
- Závora dvouzápadová.
- Balení vč. 2 ks klíčů, protiplechu a 5 ks vrutů.

Hmotnost netto: 0,73 kg

Povrch čela: nerez (N)

435 Kč
526 Kč vč. DPH

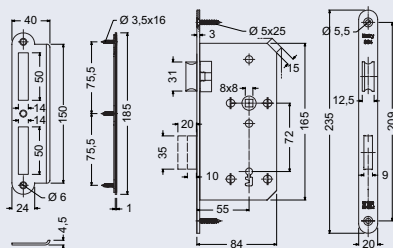

Obj. kód	Název	Cena
0205-40838	EN.304P.BB.72.55.20.PL	435 Kč



EN.304P.WC.72.55.20.PL

- Zátěžový zadlabací zámek pro WC klikku.
- Střelka zámku z plastu, pro tiché dovírání dveří.
- Čelo, závora a ořech zámku vyrobeny z nerezové oceli SUS304.
- Ořech s jisticí pružinou čtyřhranu.
- Střelka pravolevá.
- Závora jednozápadová.
- Balení vč. protiplechu a 5 ks vrutů.

Hmotnost netto: 0,67 kg

Povrch čela: nerez (N)

435 Kč
526 Kč vč. DPH

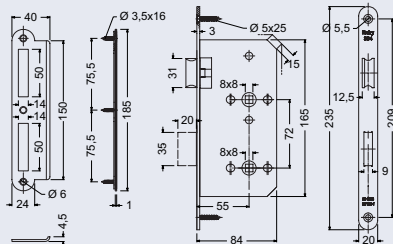

Obj. kód	Název	Cena
0205-40845	EN.304PWC.72.55.20.PL	435 Kč

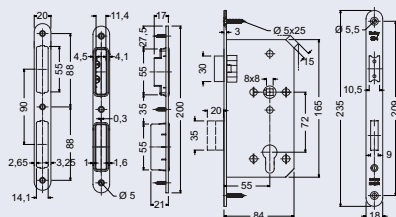

Obj. kód	Název	Cena
0205-40340	EN.304M.PZ.72.55.18	540 Kč
0205-40319	EN.304M.PZ.72.55.18.CE	640 Kč

EN.304M.PZ.72.55.18(CE)

- Zátěžový magnetický zadlabací zámek pro cylindrickou vložku – PZ.
- Oddělená střílka a závora zámku.
- Ořech s jisticí pružinou čtyřhranu.
- Závora dvouzápadová.
- Balení vč. nastavitelného protiplechu a 5 ks vrtůů.

Hmotnost netto: 0,67 kg

Povrch čela:

- nerez (N)
- černá (CE)



- Regule polohy střílky otočením vložky protiplechu nebo (i) celého protiplechu o 180°.

od 540 Kč
653 Kč vč. DPH

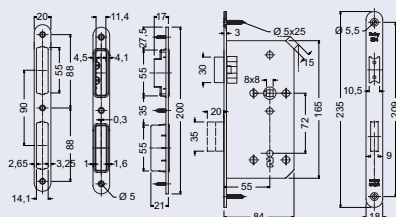

Obj. kód	Název	Cena
0205-40326	EN.304M.BB.72.55.18	540 Kč
0205-40296	EN.304M.BB.72.55.18.CE	640 Kč

EN.304M.BB.72.55.18(CE)

- Zátěžový magnetický zadlabací zámek pro tvarový klíč – BB.
- Oddělená střílka a závora zámku.
- Ořech s jisticí pružinou čtyřhranu.
- Závora dvouzápadová.
- Balení vč. 2 ks klíčů, nastavitelného protiplechu a 5 ks vrtůů.

Hmotnost netto: 0,71 kg

Povrch čela:

- nerez (N)
- černá (CE)



- Regule polohy střílky otočením vložky protiplechu nebo (i) celého protiplechu o 180°.

od 540 Kč
653 Kč vč. DPH

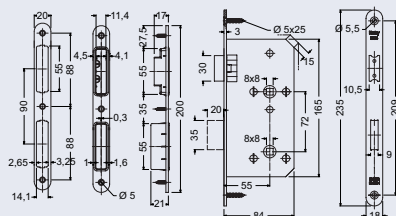

Obj. kód	Název	Cena
0205-40333	EN.304M.WC.72.55.18	540 Kč
0205-40302	EN.304M.WC.72.55.18.CE	640 Kč

EN.304M.WC.72.55.18(CE)

- Zátěžový magnetický zadlabací zámek pro WC kličku.
- Oddělená střílka a závora zámku.
- Ořech s jisticí pružinou čtyřhranu.
- Závora dvouzápadová.
- Balení vč. nastavitelného protiplechu a 5 ks vrtůů.

Hmotnost netto: 0,67 kg

Povrch čela:

- nerez (N)
- černá (CE)



- Regule polohy střílky otočením vložky protiplechu nebo (i) celého protiplechu o 180°.

od 540 Kč
653 Kč vč. DPH



ZADLABACÍ ZÁMKY MAGNETICKÉ 72/55



EN.304M.PZ.72.55.20

- Zátěžový magnetický zadlabací zámeček pro cylindrickou vložku – PZ.
- Oddělená střílka a závora zámečku.
- Ořech s jisticí pružinou čtyřhranu.
- Závora dvouzápadová.
- Balení vč. nastavitelného protiplechu a 5 ks vrutů.

Hmotnost netto: 0,70 kg
Povrch čela: nerez (N)



- Regule polohy střílky otočením vložky protiplechu o 180°.

470 Kč

569 Kč vč. DPH

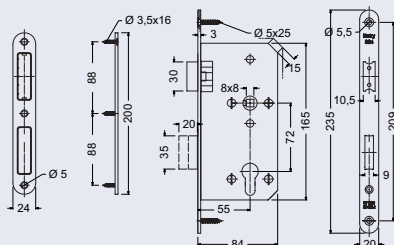

Obj. kód	Název	Cena
0205-34462	EN.304M.PZ.72.55.20	470 Kč



EN.304M.BB.72.55.20

- Zátěžový magnetický zadlabací zámeček pro tvarový klíč – BB.
- Oddělená střílka a závora zámečku.
- Ořech s jisticí pružinou čtyřhranu.
- Závora dvouzápadová.
- Balení vč. 2 ks klíčů, nastavitelného protiplechu a 5 ks vrutů.

Hmotnost netto: 0,74 kg
Povrch čela: nerez (N)



- Regule polohy střílky otočením vložky protiplechu o 180°.

490 Kč

593 Kč vč. DPH

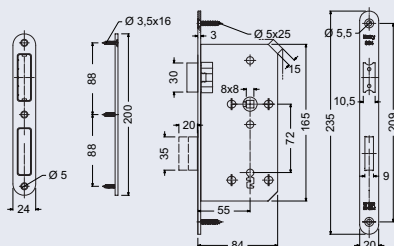

Obj. kód	Název	Cena
0205-34479	EN.304M.BB.72.55.20	490 Kč



EN.304M.WC.72.55.20

- Zátěžový magnetický zadlabací zámeček pro WC klíčku.
- Oddělená střílka a závora zámečku.
- Ořech s jisticí pružinou čtyřhranu.
- Závora dvouzápadová.
- Balení vč. nastavitelného protiplechu a 5 ks vrutů.

Hmotnost netto: 0,70 kg
Povrch čela: nerez (N)



- Regule polohy střílky otočením vložky protiplechu o 180°.

490 Kč

593 Kč vč. DPH

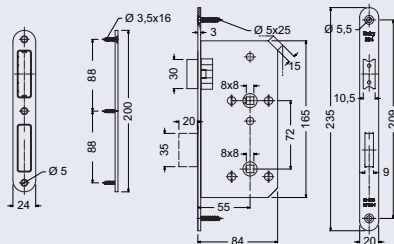

Obj. kód	Název	Cena
0205-34486	EN.304M.WC.72.55.20	490 Kč

EN.304M.PLCH.18(20)

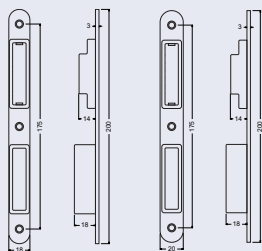

- Protiplechy v šířce 18 a 20 mm pro magnetické zámky.

Hmotnost netto:

- šíře 18 mm – 0,06 kg
- šíře 20 mm – 0,07 kg

Povrch čela: nerez (N)



- Regulace polohy střelky otočením vložky protiplechu o 180°.



Obj. kód	Název	Cena
0205-38095	EN.304M.PLCH.18	150 Kč
0205-38101	EN.304M.PLCH.20	150 Kč

150 Kč
182 Kč vč. DPH

EN.305.M.KL.60.22.NIMAT

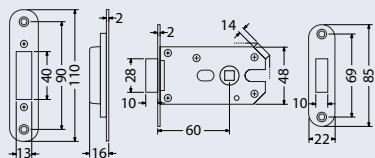

- Magnetický zadlabací zámek pro kování bez spodních rozet (např. RK.S2.LIBERA).
- Ořech s jisticí pružinou čtyřhranu.
- Balení vč. nastavitelného protiplechu a 4 ks šroubů.

Hmotnost netto: 0,19 kg

Povrch čela: nikl matný (NIMAT)

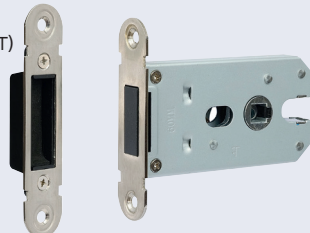

Obj. kód	Název	Cena
0208-45819	EN.305.M.KL.60.22.NIMAT	160 Kč

160 Kč
194 Kč vč. DPH

EN.305.M.KL.60.22.CE

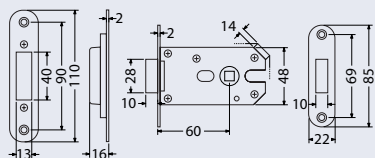

- Magnetický zadlabací zámek pro kování bez spodních rozet (např. RK.S2.LIBERA).
- Ořech s jisticí pružinou čtyřhranu.
- Balení vč. nastavitelného protiplechu a 4 ks šroubů.

Hmotnost netto: 0,19 kg

Povrch čela: černá (CE)



Obj. kód	Název	Cena
0208-45802	EN.305.M.KL.60.22.CE	160 Kč

160 Kč
194 Kč vč. DPH

ZADLABACÍ ZÁMKY PANIKOVÉ POŽÁRNÍ 72/55



EN.304.BS.72.55.20.PL

- Zadlabací střílkový zámek s blokáci střílky, pro kování „koule/klika“ a „Smart Touch Handle H.03“.
- Vhodný pro protipožární dveře.
- Funkce – střílka zámku je po dovení dveří blokována a nelze ji zamáčknout. Pomocná střílka vysune blokovací tyč pod hlavní střílku.
- Klíčem je možno střílku odjistit, nikoliv však zamknout.
- Ořech s jisticí pružinou čtyřhranu.
- Střílka pravolevá.
- Balení vč. protiplechu a 4 ks vrtulů.

Hmotnost netto: 0,62 kg

Povrch čela: nerez (N)

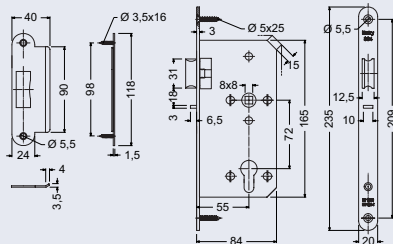

595 Kč

720 Kč vč. DPH

Obj. kód	Název	Cena
0205-28904	EN.304.BS.72.55.20.PL	595 Kč



EN.304.BS.PA.KL.72.55.20.PL

- Zadlabací střílkový zámek s blokáci střílky a panikovou funkcí „D“, pro kování klika/klika.
- Paniková strana je nastavitelná in/out, pomocí šroubku na ploše zámku.
- Vhodný pro protipožární dveře.
- Funkce – střílka je blokována jako u zámku 304.BS, ale lze ji zamknout. Po uzamčení zámku klíčem je vnější klika nefunkční, nelze ji stlačit. Zámek je pak ovladatelný pouze z vnitřní strany. V odemčeném stavu je zámek ovladatelný z obou stran.
- Výhoda oproti standardnímu panikovému závorovému zámku je, že zůstává po průchodu dveřmi stále uzamčen.
- Střílka pravolevá.
- Dělený ořech. Balení vč. protiplechu, děleného čtyřhranu 8 x 8 x 50 mm a 4 ks vrtulů.

Hmotnost netto: 0,62 kg

Povrch čela: nerez (N)

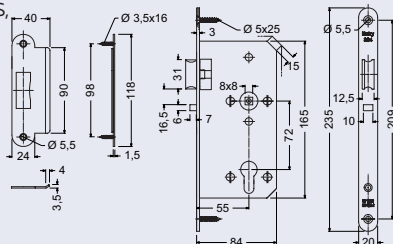

1 095 Kč

1 325 Kč vč. DPH

Obj. kód	Název	Cena
0205-28911	EN.304.BS.PA.KL.72.55.20.PL	1 095 Kč



EN.304.PA.KL.72.55.20.PL

- Zadlabací závorový zámek s panikovou funkcí „B“, pro kování klika/klika.
- Paniková funkce je nastavitelná in/out pomocí pojistky na ořechu zámku.
- Vhodný pro protipožární dveře.
- Funkce – po uzamčení zámku klíčem vnější klika neovládá závoru. Stlačením kliky z vnitřní strany dveří, se závoru odemkne.
- V odemčeném stavu je zámek ovladatelný z obou stran.
- Střílka pravolevá.
- Závoru jednozápadová.
- Dělený ořech.
- Balení vč. protiplechu, děleného čtyřhranu 8 x 8 x 50 mm a 5 ks vrtulů.

Hmotnost netto: 0,73 kg

Povrch čela: nerez (N)

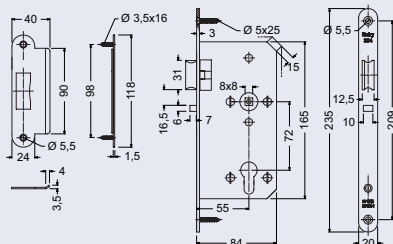

1 195 Kč

1 446 Kč vč. DPH

Obj. kód	Název	Cena
0205-28928	EN.304.PA.KL.72.55.20.PL	1 195 Kč

ZADLABACÍ ZÁMKY PANIKOVÉ SAMOZAMYKACÍ 72/55, 92/35

RICHTER

CZECH®

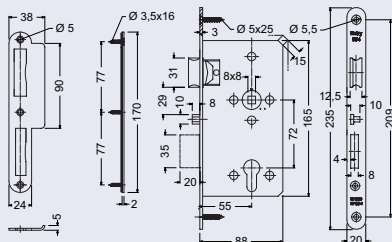

Obj. kód	Název	Cena
0205-28935	EN.304.SZ.PA.KO.72.55.20.L	1 290 Kč
0205-28942	EN.304.SZ.PA.KO.72.55.20.P	1 290 Kč

EN.304.SZ.PA.KO.72.55.20.L(P)

- Zadlabací samozamykací zámek s panikovou funkcí „E“, pro kování koule/klika.
- Funkce – závora zámku se automaticky zamkne po dověření dveří – tento pohyb zajistí pomocná střelka.
- Stlačením kliky z vnitřní strany dveří se závora odemkne.
- Střelka pravá nebo levá.
- Závora jednozápadová.
- Balení vč. protiplechu a 5 ks vrutů.

Hmotnost netto: 0,62 kg

Povrch čela: nerez (N)

1 290 Kč

1 561 Kč vč. DPH

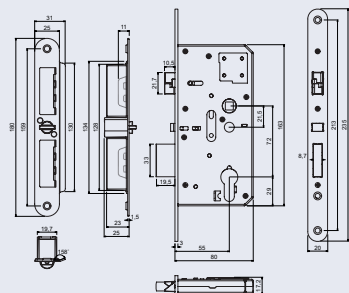

Obj. kód	Název	Cena
0270-47554	Z.302-SZ.PA.KO.72/55/20.PL	1 390 Kč

Z.302-SZ.PA.KO.72/55/20.PL

- Zadlabací samozamykací zámek s panikovou funkcí „E“, pro kování koule/klika.
- Funkce – závora zámku se automaticky zamkne po dověření dveří – tento pohyb zajistí pomocná střelka. V zamčeném stavu zámku, je blokována i hlavní střelka zámku.
- Stlačením kliky z vnitřní strany dveří se závora a střelka odemknou.
- Protiplech obsahuje speciální odpružený protikus pomocné střelky zámku.
- Střelka oboustranná a pravolevá.
- Závora jednozápadová.
- Balení vč. protiplechu a 5 ks vrutů.

Hmotnost netto: 0,70 kg

Povrch čela: nerez (N)

1 390 Kč

1 682 Kč vč. DPH

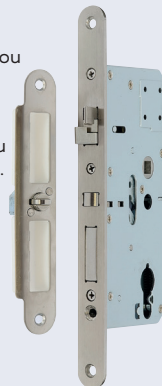

RM.1000.SZ.92.35.24.PL

- Testováno na třídě bezpečnosti 4 dle ČSN EN 12209:2017 a třídu životnosti M dle ČSN EN 12209:2017.
- Zadlabací samozamykací zámek s panikovou funkcí „E“, pro kování koule/klika.
- Funkce – závora zámku se automaticky zamkne po dověření dveří. – tento pohyb zajistí pomocná střelka.
- V zamčeném stavu zámku, je blokována i hlavní střelka zámku.
- Stlačením kliky z vnitřní strany dveří se závora a střelka odemknou.
- Střelka oboustranná a pravolevá.
- Závora jednozápadová.
- Balení vč. 2 ks vrutů.

Hmotnost netto: 0,83 kg

Povrch čela: nerez (N)

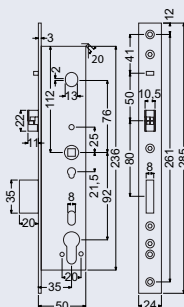

Obj. kód	Název	Cena
0205-35339	RM.1000.SZ.92.35.24.PL	1 490 Kč

1 490 Kč

1 803 Kč vč. DPH



ZADLABACÍ ZÁMKY STŘELKOVÉ A HÁKOVÉ 55

EN.304.S.55.20.PL



- Zadlabací střelkový zámek.
- Střelka pravolevá.
- Ořech s jisticí pružinou čtyřhranu.
- Čelo, střelka, závora a ořech zámku vyrobeny z nerezové oceli SUS304.
- Vhodné pro maximální zatížení, a to i v protipožárních a kouřotěsných dveřích.
- Balení vč. protiplechu a 2 ks vrutů.

Hmotnost netto: 0,37 kg
Povrch čela: nerez (N)

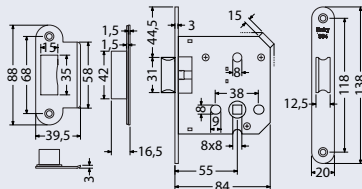

360 Kč
436 Kč vč. DPH

Obj. kód	Název	Cena
0205-38132	EN.304.S.55.20.PL	360 Kč

EN.304.PULL.20



- Zadlabací zámek pro posuvné dveře.
- Stlačení knoflíku se vysune speciální závora s otvorem, jejím uchopením lze dveře posouvat.
- Po zavření dveří do rámu se závora zasune zpět.
- Balení vč. 2 ks vrutů.

Hmotnost netto: 0,39 kg,
Povrch čela: nerez (N)

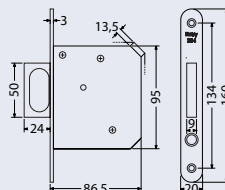

410 Kč
496 Kč vč. DPH

Obj. kód	Název	Cena
0205-38125	EN.304.PULL.20	410 Kč

EN.304.HK.PULL.PZ.55.20



- Zadlabací hákový zámek pro posuvné dveře.
- Stlačení knoflíku se vysune speciální závora s otvorem, jejím uchopením lze dveře posouvat.
- Po zavření dveří do rámu se závora zasune zpět.
- Balení vč. protiplechu a 2 ks vrutů.

Hmotnost netto: 0,64 kg
Povrch čela: nerez (N)

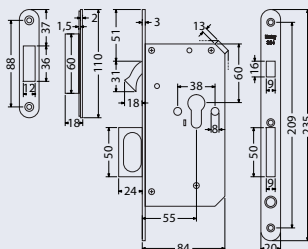

HÁKOVÉ ZÁMKY

540 Kč
653 Kč vč. DPH

Obj. kód	Název	Cena
0205-38118	EN.304.HK.PULL.PZ.55.20	540 Kč

EN.304.HK.PZ.55.20

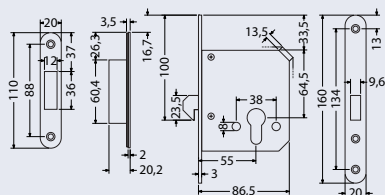

- Zadlabací hákový zámek pro posuvné dveře a cylindrickou vložku – PZ.
- Hák zámku se zajistí pouhým dovřením dveří.
- Čelo, hák a ořech zámku vyrobeny z nerezové oceli SUS304.
- Balení vč. protiplechu a 4 ks vrutů.

Hmotnost netto: 0,44 kg
Povrch čela a protiplechu: nerez (N)



Obj. kód	Název	Cena
0205-40869	EN.304.HK.PZ.55.20	380 Kč

380 Kč
460 Kč vč. DPH

EN.304.HKM.PZ(WC).55.20(CE)

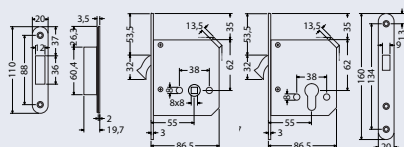

- Zadlabací hákový zámek pro posuvné dveře a WC kličku.
- Hák zámku se zajistí otočením knoflíku mušle.
- Čelo, hák a ořech zámku vyrobeny z nerezové oceli SUS304.
- Balení vč. protiplechu a 4 ks vrutů.

Hmotnost netto: 0,45 kg
Povrch čela a protiplechu:

- nerez (N)
- černá (CE)



Obj. kód	Název	Cena
0205-42535	EN.304.HKM.PZ.55.20	380 Kč
0205-42511	EN.304.HKM.WC.55.20	400 Kč
0205-42528	EN.304.HKM.WC.55.20.CE	460 Kč

od 380 Kč
460 Kč vč. DPH

Z-AGB.HK.WC/50/16

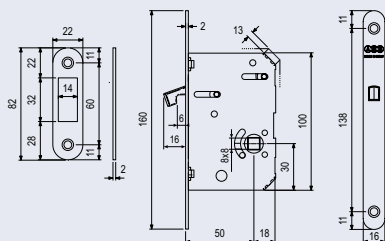

- Zadlabací hákový zámek pro posuvné dveře a WC kličku.

Hmotnost netto: 0,25 kg
Povrch čela a protiplechu:

- nikl matný (NIM)
- černá (CE)
- titan černý (TICE)

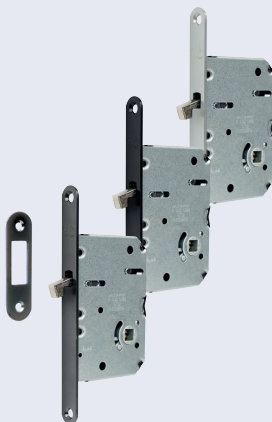

Obj. kód	Název	Cena
0266-40913	Z-AGB.HK.WC/50/16.NIM	580 Kč
0266-40920	Z-AGB.HK.WC/50/16.CE	600 Kč
0266-40937	Z-AGB.HK.WC/50/16.TICE	580 Kč

od 580 Kč
702 Kč vč. DPH

ZADLABACÍ ZÁMKY 72/40



Z.301-PZ.72/40/18(20).PL

- Zadlabací zámek pro cylindrickou vložku – PZ.
- Střelka pravolevá.
- Závora jednozápadová.
- Balení vč. 1 ks jisticího šroubu.

Hmotnost netto:

- zámek čelo 18 – 0,29 kg
- zámek čelo 20 – 0,31 kg

Povrch čela: bílý pozink

220 Kč

266 Kč vč. DPH

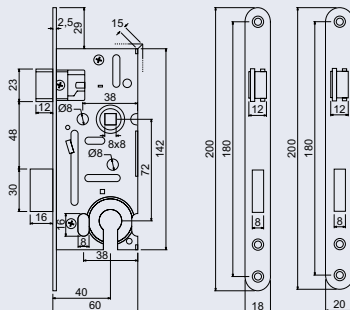

Obj. kód	Název	Cena
0262-37937	Z.301-PZ.72/40/18.PL	220 Kč
0262-37944	Z.301-PZ.72/40/20.PL	220 Kč



Z.301-BB.72/40/18(20).PL

- Zadlabací zámek pro tvarový klíč – BB.
- Střelka pravolevá.
- Závora jednozápadová.
- Balení vč. 1 ks klíče.

Hmotnost netto:

- zámek čelo 18 – 0,31 kg
- zámek čelo 20 – 0,32 kg

Povrch čela: bílý pozink

220 Kč

266 Kč vč. DPH

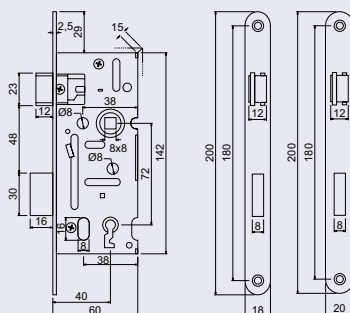

Obj. kód	Název	Cena
0262-37913	Z.301-BB.72/40/18.PL	220 Kč
0262-37920	Z.301-BB.72/40/20.PL	220 Kč



Z.301-WC.72/40/18(20).PL

- Zadlabací zámek pro WC kličku.
- Střelka pravolevá.
- Závora jednozápadová.

Hmotnost netto:

- zámek čelo 18 – 0,30 kg
- zámek čelo 20 – 0,31 kg

Povrch čela: bílý pozink

218 Kč

264 Kč vč. DPH

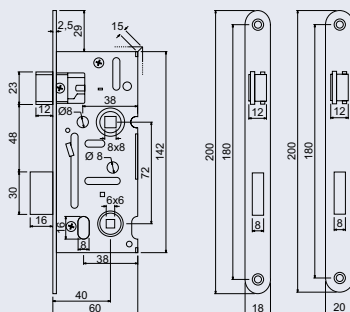

Obj. kód	Název	Cena
0262-37951	Z.301-WC.72/40/18.PL	218 Kč
0262-37968	Z.301-WC.72/40/20.PL	218 Kč

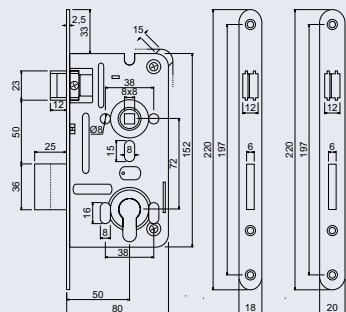

Z.301-PZ.72/50/18(20).PL

- Zadlabací zámek pro cylindrickou vložku – PZ.
- Střelka pravolevá.
- Závora dvouzápadová.
- Balení vč. 1 ks jisticího šroubu.

Hmotnost netto:

- zámek čelo 18 – 0,41 kg
- zámek čelo 20 – 0,42 kg

Povrch čela: bílý pozink

Obj. kód	Název	Cena
0262-37876	Z.301-PZ.72/50/18.PL	196 Kč
0262-37883	Z.301-PZ.72/50/20.PL	196 Kč

196 Kč

237 Kč vč. DPH

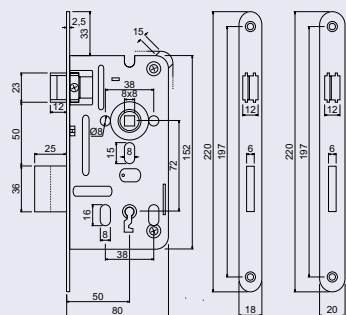

Z.301-BB.72/50/18(20).PL

- Zadlabací zámek pro tvarový klíč – BB.
- Střelka pravolevá.
- Závora dvouzápadová.
- Balení vč. 1 ks klíče.

Hmotnost netto:

- zámek čelo 18 – 0,42 kg
- zámek čelo 20 – 0,43 kg

Povrch čela: bílý pozink

Obj. kód	Název	Cena
0262-37852	Z.301-BB.72/50/18.PL	222 Kč
0262-37869	Z.301-BB.72/50/20.PL	222 Kč

222 Kč

269 Kč vč. DPH

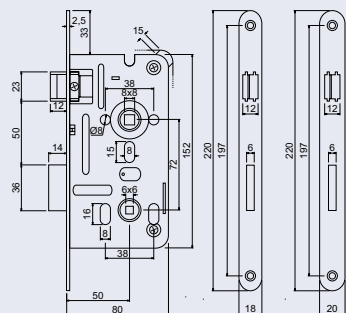

Z.301-WC.72/50/18(20).PL

- Zadlabací zámek pro WC klíčku.
- Střelka pravolevá.
- Závora jednozápadová.

Hmotnost netto:

- zámek čelo 18 – 0,30 kg
- zámek čelo 20 – 0,31 kg

Povrch čela: bílý pozink

Obj. kód	Název	Cena
0262-37890	Z.301-WC.72/50/18.PL	196 Kč
0262-37906	Z.301-WC.72/50/20.PL	196 Kč

196 Kč

237 Kč vč. DPH



ZADLABACÍ ZÁMKY 72/55



Z.301-PZ.72/55/20.L(P) (CE)

- Zadlabací zámek pro cylindrickou vložku – PZ.
- Střelka pravá nebo levá.
- Závora jednozápadová.
- Balení vč. 1 ks jisticího šroubu.

Hmotnost netto: 0,43 kg

Povrch čela:

- bílý pozink
- černá (CE)

od 203 Kč

246 Kč vč. DPH

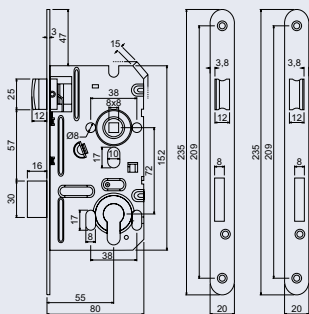

Obj. kód	Název	Cena
0262-37821	Z.301-PZ.72/55/20.L	203 Kč
0262-41613	Z.301-PZ.72/55/20.L.CE	450 Kč
0262-37814	Z.301-PZ.72/55/20.P	203 Kč
0262-41606	Z.301-PZ.72/55/20.P.CE	450 Kč



Z.301-BB.72/55/20.L(P) (CE)

- Zadlabací zámek pro tvarový klíč – BB.
- Střelka pravá nebo levá.
- Závora jednozápadová.
- Balení vč. 1 ks klíče.

Hmotnost netto: 0,44 kg

Povrch čela:

- bílý pozink
- černá (CE)

od 210 Kč

254 Kč vč. DPH

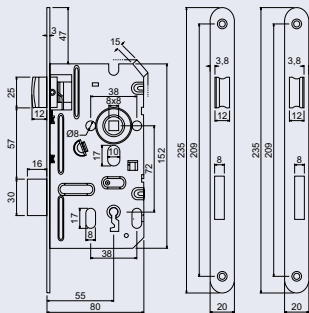

Obj. kód	Název	Cena
0262-37807	Z.301-BB.72/55/20.L	210 Kč
0262-41590	Z.301-BB.72/55/20.L.CE	450 Kč
0262-37791	Z.301-BB.72/55/20.P	210 Kč
0262-41583	Z.301-BB.72/55/20.P.CE	450 Kč



Z.301-WC.72/55/20.L(P) (CE)

- Zadlabací zámek pro WC klíčku.
- Střelka pravá nebo levá.
- Závora jednozápadová.

Hmotnost netto: 0,40 kg

Povrch čela:

- bílý pozink
- černá (CE)

od 198 Kč

240 Kč vč. DPH

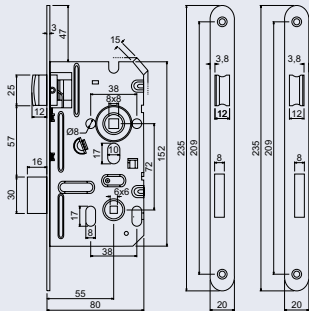

Obj. kód	Název	Cena
0262-37845	Z.301-WC.72/55/20.L	198 Kč
0262-41637	Z.301-WC.72/55/20.L.CE	450 Kč
0262-37838	Z.301-WC.72/55/20.P	198 Kč
0262-41620	Z.301-WC.72/55/20.P.CE	450 Kč

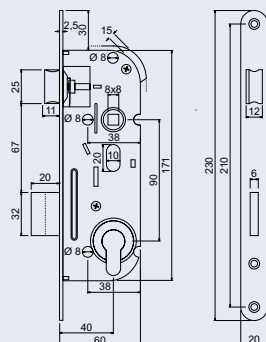

Z.301-PZ.90/40/20.PL (CE)

- Zadlabací zámek pro cylindrickou vložku – PZ.
- Střelka pravolevá
- Závora dvouzápadová.
- Balení vč. 2 ks vrtutů a 1 ks jisticího šroubu.

Hmotnost netto: 0,34 kg

Povrch čela:

- bílý pozink
- černá (CE)

Obj. kód	Název	Cena
0238-38033	Z.301-PZ.90/40/20.PL	202 Kč
0238-41651	Z.301-PZ.90/40/20.PL.CE	282 Kč

od 202 Kč

244 Kč vč. DPH

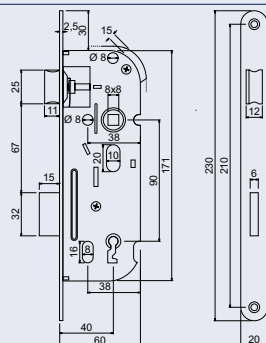

Z.301-BB.90/40/20.PL (CE)

- Zadlabací zámek pro tvarový klíč – BB.
- Střelka pravolevá
- Závora jednozápadová.
- Balení vč. 2 ks klíčů a vrtutů.

Hmotnost netto: 0,37 kg

Povrch čela:

- bílý pozink
- černá (CE)

Obj. kód	Název	Cena
0238-38026	Z.301-BB.90/40/20.PL	202 Kč
0238-41644	Z.301-BB.90/40/20.PL.CE	282 Kč

od 202 Kč

244 Kč vč. DPH

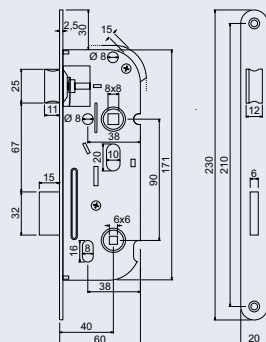

Z.301-WC.90/40/20.PL (CE)

- Zadlabací zámek pro WC kličku – WC.
- Střelka pravolevá
- Závora jednozápadová.
- Balení vč. 2 ks vrtutů.

Hmotnost netto: 0,33 kg

Povrch čela:

- bílý pozink
- černá (CE)

Obj. kód	Název	Cena
0238-46366	Z.301-WC.90/40/20.PL	202 Kč
0238-46472	Z.301-WC.90/40/20.PL.CE	282 Kč

od 202 Kč

244 Kč vč. DPH



ZADLABACÍ ZÁMKY 90/45, 90/50



Z.301-PZ.90/45/20.PL (CE)

- Zadlabací zámek pro cylindrickou vložku – PZ.
- Střelka pravolevá.
- Závora dvouzápadová.
- Balení vč. 2 ks vrutů a 1 ks jisticího šroubu.

Hmotnost netto: 0,39 kg

Povrch čela:

- bílý pozink
- černá (CE)

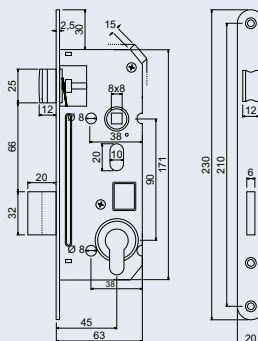

Obj. kód	Název	Cena
0238-38019	Z.301-PZ.90/45/20.PL	202 Kč
0238-41668	Z.301-PZ.90/45/20.PL.CE	282 Kč

od 202 Kč
244 Kč vč. DPH



Z.301-PZ.90/50/18.PL (CE)

- Zadlabací zámek s úzkým čelem pro cylindrickou vložku – PZ.
- Střelka pravolevá.
- Závora dvouzápadová.
- Balení vč. 2 ks vrutů a 1 ks jisticího šroubu.

Hmotnost netto: 0,42 kg

Povrch čela:

- bílý pozink
- černá (CE)

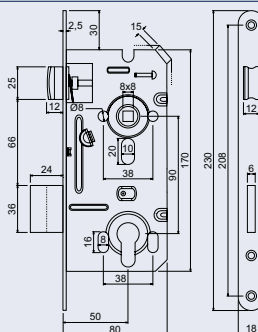

Obj. kód	Název	Cena
0238-51940	Z.301-PZ.90/50/18.PL	202 Kč
0238-52596	Z.301-PZ.90/50/18.PL.CE	282 Kč

od 202 Kč
244 Kč vč. DPH



Z.301-PZ.90/50/20(22).PL (CE)

- Zadlabací zámek pro cylindrickou vložku – PZ.
- Střelka pravolevá.
- Závora dvouzápadová.
- Balení vč. 2 ks vrutů a 1 ks jisticího šroubu.

Hmotnost netto:

- zámek čelo 20 – 0,43 kg
- zámek čelo 22 – 0,44 kg

Povrch čela:

- bílý pozink
- černá (CE)

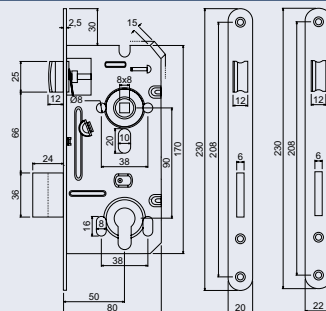

Obj. kód	Název	Cena
0238-37999	Z.301-PZ.90/50/20.PL	202 Kč
0238-41675	Z.301-PZ.90/50/20.PL.CE	282 Kč
0238-38002	Z.301-PZ.90/50/22.PL	202 Kč
0238-41682	Z.301-PZ.90/50/22.PL.CE	282 Kč

od 202 Kč
244 Kč vč. DPH

ZADLABACÍ ZÁMKY 90/50 PROTIPLECHY

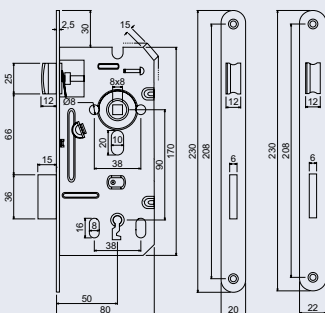

Z.301-BB.90/50/20(22).PL

- Zadlabací zámek pro tvarový klíč – BB.
- Střelka pravolevá.
- Závara jednozápadová.
- Balení vč. 2 ks klíčů a vrutů.

Hmotnost netto:

- zámek čelo 20 – 0,44 kg
- zámek čelo 22 – 0,45 kg

Povrch čela:

- bílý pozink
- černá (CE)

Obj. kód	Název	Cena
0238-37975	Z.301-BB.90/50/20.PL	216 Kč
0238-52220	Z.301-BB.90/50/20.PL.CE	296 Kč
0238-37982	Z.301-BB.90/50/22.PL	216 Kč
0238-52237	Z.301-BB.90/50/22.PL.CE	296 Kč

od 216 Kč
261 Kč vč. DPH

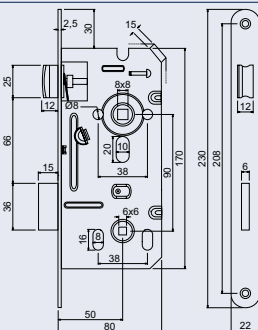

Z.301-WC.90/50/22.PL (CE)

- Zadlabací zámek pro WC kličku.
- Střelka pravolevá.
- Závara jednozápadová.
- Balení vč. 2 ks vrutů.

Hmotnost netto: 0,43 kg

Povrch čela:

- bílý pozink
- černá (CE)

Obj. kód	Název	Cena
0238-30839	Z.301-WC.90/50/22.PL	216 Kč
0238-30846	Z.301-WC.90/50/22.PL.CE	296 Kč

od 216 Kč
261 Kč vč. DPH

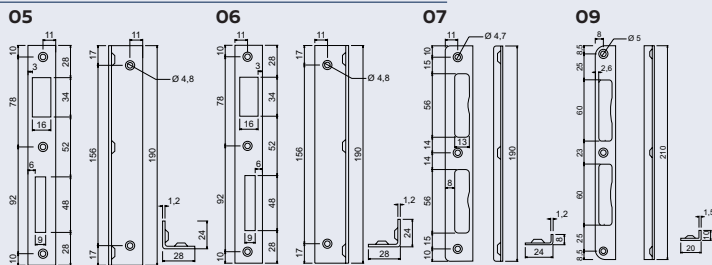

Obj.kód	Název	Cena
0238-38040	Z.301.PLCH.05	35 Kč
0238-41699	Z.301.PLCH.05.CE	87 Kč
0238-38057	Z.301.PLCH.06	35 Kč
0238-41705	Z.301.PLCH.06.CE	87 Kč
0238-38064	Z.301.PLCH.07	35 Kč
0238-41712	Z.301.PLCH.07.CE	87 Kč
0238-38071	Z.301.PLCH.09	35 Kč
0238-41729	Z.301.PLCH.09.CE	87 Kč

Z.301.PLCH (CE)

- Protiplechy pro zadlabací zámky Z.301.

Hmotnost netto:

- 05, 06 – 0,08 kg
- 07 – 0,04 kg
- 09 – 0,05 kg

Povrch čela: bílý pozink, černá (CE)

od 35 Kč
42 Kč vč. DPH



ZADLABACÍ ZÁMKY ÚZKÉ 92 DVEŘNÍ ZAVÍRAČE 25 kg / 600 mm



EN.A01.92

- Zadlabací zámek pro hliníkové dveře.
- Schránka zámku z pozinkovaného plechu o síle 1,5 mm.
- Střelka pravolevá.
- Závora jednozápadová.

Backset: 25, 30, 35, 40, 45 mm

Hmotnost netto: 0,83 kg

Povrch čela: čelo: 24 mm v lesklé oceli

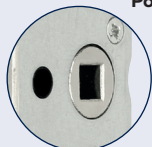

- Otvor pro kulaté rozetové kování od „Backset“ 35 a více.

300 Kč

363 Kč vč. DPH

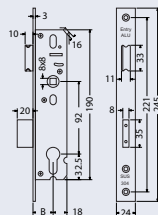

Obj. kód	Název	Cena
0217-28621	EN.A01.92.25.24.N	300 Kč
0217-28638	EN.A01.92.30.24.N	300 Kč
0217-28614	EN.A01.92.35.24.N	300 Kč
0217-28645	EN.A01.92.40.24.N	300 Kč
0217-28652	EN.A01.92.45.24.N	300 Kč



EN.P01.92

- Zadlabací zámek pro plastové dveře.
- Schránka zámku z pozinkovaného plechu o síle 1,5 mm.
- Střelka pravolevá.
- Závora jednozápadová.

Backset: 25, 30, 35, 40, 45 mm

Hmotnost netto: 0,83 kg

Povrch čela: čelo: 16 mm v lesklé oceli

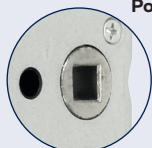

- Otvor pro kulaté rozetové kování od „Backset“ 35 a více.

280 Kč

339 Kč vč. DPH

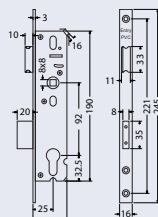

Obj. kód	Název	Cena
0217-28669	EN.P01.92.25.16.NIL	280 Kč
0217-28676	EN.P01.92.30.16.NIL	280 Kč
0217-28683	EN.P01.92.35.16.NIL	280 Kč
0217-28690	EN.P01.92.40.16.NIL	280 Kč
0217-28706	EN.P01.92.45.16.NIL	280 Kč

DVEŘNÍ ZAVÍRAČE

RZ.901.S

- Pružinový dveřní zavírač pro lehké dveře.



KLUZNÝ PLECH

- Nastavitelná síla pružiny.
- Šířka dveří max. 600 mm.
- Váha dveří max. 25 kg.
- Montáž na dveře nebo na zárubeň.
- Balení vč. ramínka i vedení.

Hmotnost netto: 0,32 kg

Barva: stříbrná

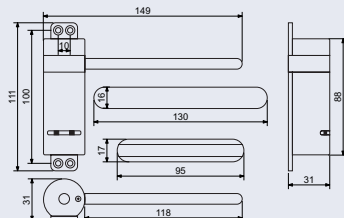

VANIČKA

340 Kč

411 Kč vč. DPH

Obj. kód	Název	Cena
0529-32154	RZ.901.S	340 Kč

DVEŘNÍ ZAVÍRAČE

45 – 65 kg / 850 – 950 mm

RICHTER

CZECH®

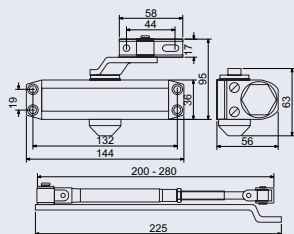

Obj. kód	Název	Cena
0510-25132	RZ.202.S	560 Kč
0510-28287	RZ.202.B	560 Kč
0510-31829	RZ.202.H	560 Kč
0510-41248	RZ.202.CE	560 Kč

RZ.202

- Dveřní zavírač pro interiérové dveře.
- Zavírací síla 2 dle EN1154.
- Nastavitelná rychlost zavírání a doklapu.
- Váha dveří max. 45 kg.
- Šířka dveří max. 850 mm.
- Úhel otevření dveří max. 160°.
- Montáž na dveře nebo na zárubeň.
- Balení vč. standardního ramínka a montážního materiálu.

Hmotnost netto: 1,02 kg

Barva: stříbrná, bílá, hnědá, černá

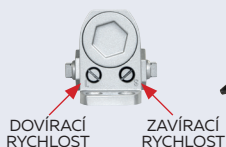

560 Kč
678 Kč vč. DPH

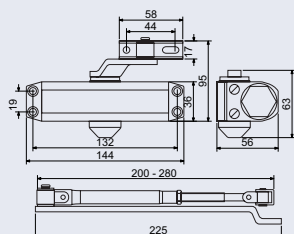

Obj. kód	Název	Cena
0510-29451	RZ.202.AR.S	660 Kč
0510-32260	RZ.202.AR.B	660 Kč

RZ.202.AR

- Dveřní zavírač s aretací pro interiérové dveře.
- Zavírací síla 2 dle EN1154.
- Nastavitelná rychlost zavírání a doklapu.
- Váha dveří max. 45 kg.
- Šířka dveří max. 850 mm.
- Úhel otevření dveří max. 160°.
- Montáž na dveře.
- Balení vč. standardního ramínka a montážního materiálu.

Hmotnost netto: 1,02 kg

Barva: stříbrná, bílá

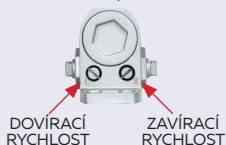

660 Kč
799 Kč vč. DPH

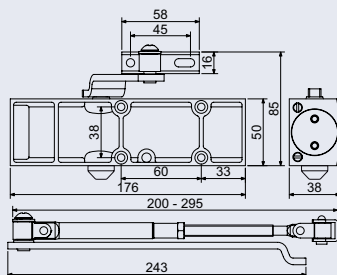

Obj. kód	Název	Cena
0510-27853	RZ.903.S	1 015 Kč
0510-31836	RZ.903.B	1 015 Kč
0510-41255	RZ.903.CE	1 015 Kč

RZ.903

- Dveřní zavírač pro interiérové dveře. Vhodný pro požární dveře dle EN 1634. Zavírací síla 3 dle EN 1154.
- Nastavitelná rychlost zavírání a doklapu.
- Váha dveří max. 65 kg. Šířka dveří max. 950 mm.
- Úhel otevření dveří max. 180°. Montáž na dveře nebo na zárubeň. Balení vč. standardního ramínka a montážního materiálu.

Hmotnost netto: 1,34 kg

Barva: stříbrná, bílá, černá

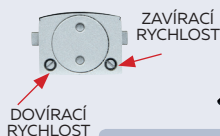

1 015 Kč
1 228 Kč vč. DPH

DVEŘNÍ ZAVÍRAČE

65 – 80 kg / 950 – 1100 mm

RZ.903.HO.S

- Dveřní zavírač s aretačním ramínkem pro interiérové dveře.
- Zavírací síla 3 dle EN 1154.
- Nastavitelná rychlost zavírání a doklapu.
- Váha dveří max. 65 kg. Šířka dveří max. 950 mm.
- Úhel otevření dveří max. 180°.
- Montáž na dveře nebo na zárubeň.
- Balení vč. aretačního ramínka a montážního materiálu.

Hmotnost netto: 1,55 kg
Barva: stříbrná

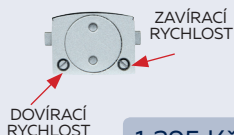

1 295 Kč
1 567 Kč vč. DPH

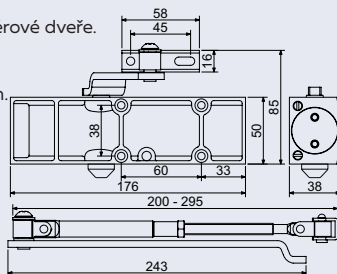

Obj. kód	Název	Cena
0510-32734	RZ.903.HO.S	1 295 Kč



RZ.804.S

- Dveřní zavírač pro vstupní dveře.
- Vhodný pro požární dveře dle EN 1634.
- Zavírací síla podle způsobu montáže 2-4 dle EN 1154.
- Nastavitelná rychlost zavírání a doklapu.
- Váha dveří max. 80 kg.
- Šířka dveří max. 1100 mm. Úhel otevření dveří pro zavírací sílu 2-3 max. 180°, pro zavírací sílu 4 max. 105°. Montáž na dveře nebo na zárubeň. Balení vč. standardního ramínka a montážního materiálu.

Hmotnost netto: 1,52 kg
Barva: stříbrná

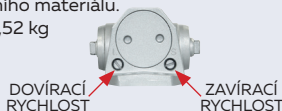

1 050 Kč
1 271 Kč vč. DPH

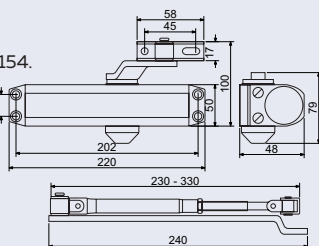

Obj. kód	Název	Cena
0510-29840	RZ.804.S	1 050 Kč

RZ.804.HO.S

- Dveřní zavírač s aretačním ramínkem pro vstupní dveře.
- Zavírací síla podle způsobu montáže 2-4 dle EN 1154.
- Nastavitelná rychlost zavírání a doklapu.
- Váha dveří max. 80 kg.
- Šířka dveří max. 1100 mm.
- Úhel otevření dveří pro zavírací sílu 2-3 max. 180°, pro zavírací sílu 4 max. 105°.
- Montáž na dveře nebo na zárubeň.
- Balení vč. aretačního ramínka a montážního materiálu.

Hmotnost netto: 1,62 kg
Barva: stříbrná

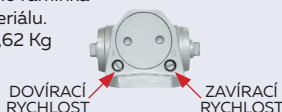

1 310 Kč
1 585 Kč vč. DPH

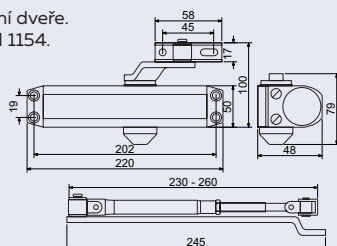

Obj. kód	Název	Cena
0510-29857	RZ.804.HO.S	1 310 Kč

DVEŘNÍ ZAVÍRAČE

80 – 150 kg / 1100 – 1500 mm

RICHTER

CZECH®

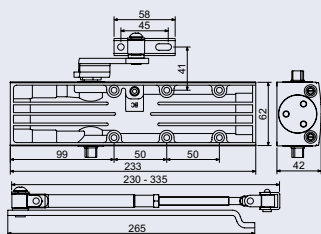

BACKCHECK

DOVÍRACÍ ZAVÍRACÍ RYCHLOST RYCHLOST

ZAVÍRACÍ SÍLA

Obj. kód	Název	Cena
0510-34332	RZ.2024.BC.S	1 390 Kč

RZ.2024.BC.S

- Dveřní zavírač pro vstupní dveře. Vhodný pro požární dveře dle EN 1634, požární odolnost 1,5 hod.
- Plynule nastavitelná zavírací síla 2-4 dle EN 1154.
- Nastavitelná rychlost zavírání a doklapu.
- Tlumení otevíracího úhlu "backcheck" (BC).
- Váha dveří max. 80 kg. Šířka dveří max. 1100 mm.
- Úhel otevření dveří max. 180°.
- Montáž na dveře nebo na zárubeň.
- Balení vč. standardního ramínka a montážního materiálu.

Hmotnost netto: 2,02 kg

Barva: stříbrná

1 390 Kč

1 682 Kč vč. DPH

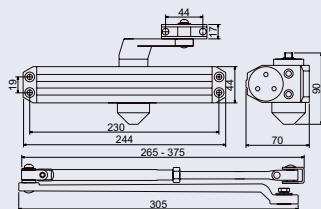

KRYT ZAVÍRAČE KR.S

1 870 Kč

2 263 Kč vč. DPH

Obj. kód	Název	Cena
0510-32888	RZ.4000.BC.S	1 870 Kč
0510-32895	RZ.4000.KR.S	260 Kč

RZ.4000.BC.S

- Dveřní zavírač pro vstupní dveře. Plynule nastavitelná zavírací síla 1-6 dle EN 1154. BC – tlumení otevírání.
- Nastavitelná rychlost zavírání a doklapu.
- Váha dveří 15-150 kg. Šířka dveří max. 1 500 mm.
- Úhel otevření dveří max. 180°.
- Montáž na dveře nebo na zárubeň.
- Balení vč. standardního ramínka, montážního materiálu a patky paralelního ramínka.
- Možnost dokoupení krytu zavírače.

Hmotnost netto: 2,48 kg

Barva: stříbrná

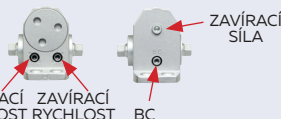

DOVÍRACÍ ZAVÍRACÍ RYCHLOST RYCHLOST

BC

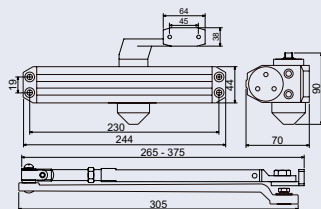

KRYT ZAVÍRAČE KR.S

2 090 Kč

2 529 Kč vč. DPH

Obj. kód	Název	Cena
0510-36558	RZ.4000.BC.HO.S	2 090 Kč
0510-32895	RZ.4000.KR.S	260 Kč

RZ.4000.BC.HO.S

- Dveřní zavírač s aretačním ramínkem pro vstupní dveře.
- Plynule nastavitelná zavírací síla 1-6 dle EN 1154.
- BC – tlumení otevírání. Nastavitelná rychlost zavírání a doklapu. Váha dveří 15-150 kg.
- Šířka dveří max. 1 500 mm.
- Úhel otevření dveří max. 180°.
- Montáž na dveře nebo na zárubeň.
- Balení vč. aretačního ramínka, montážního materiálu a patky paralelního ramínka.
- Možnost dokoupení krytu zavírače.

Hmotnost netto: 2,94 kg

Barva: stříbrná

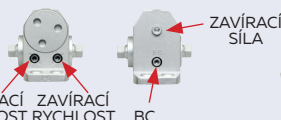

DOVÍRACÍ ZAVÍRACÍ RYCHLOST RYCHLOST

BC





od 495 Kč
599 Kč vč. DPH

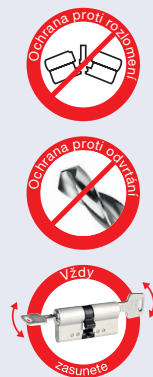

EURO XSTAR

- Certifikováno v bezpečnostní třídě RC4 dle ČSN EN 1627.
- Certifikát NBÚ typ 3 SS4=3.
- Bezpečnostní 10stavítková vložka s ocelovými pláty proti rozlomení.
- Chráněna proti odvrtání, bumpingu a vyplanžetování.
- 430.000 reálných kombinací klíče.

Vložka je vyráběna v provedení:

- Oboustranná
- Půlvložka
- Knoflíková (K)
- S prostupovou spojkou (BSZ)
- Možnost individuálního sjednocení na společný uzávěr.
- Volně kopírovatelný klíč.

Materiál vložky a klíčů: mosaz

Povrch: matný nikl (NI)

Balení obsahuje:

- 6 ks prodloužených klíčů
- 2 ks šroubů 50+60 mm
- identifikační kartu
- Standardně jsou vložky dodávány v krabičce.
- Možnost objednání v transparentním blistru + 9,-Kč/ks.

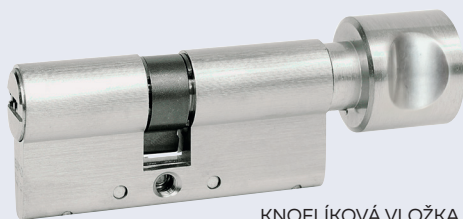

KNOFLÍKOVÁ VLOŽKA - K



PŮLVLOŽKA



VLOŽKA S PROSTUPOVOU SPOJKOU - BSZ

BEZPEČNOSTNÍ PRVKY VLOŽKY EURO XSTAR

- Kolík a kulička proti odvrtnutí ✓ 5+3 ks
- Stavítko proti odvrtnutí ✓ 1 ks
- Tyč proti rozlomení ✓ 1 ks
- Stavítko proti bumpingu ✓ 2 ks
- Stavítko ocelové pasivní a stavítko ocelové proti vyplanžetování ✓ 4+1 ks
- Stavítko standartní ✓ 6 ks
- Stavítko standartní ✓ 2 ks

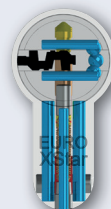
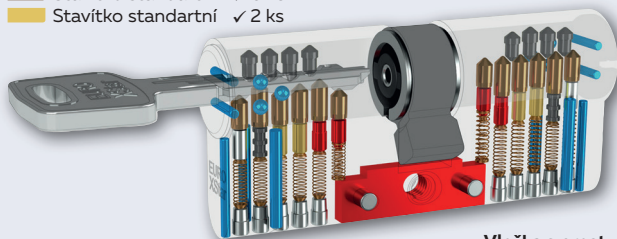

Oboustranná vložka – 6 ks klíčů

Obj. kód	Název	Cena
0611-29543	EXR.30/30.NI	595 Kč
0611-29550	EXR.30/35.NI	595 Kč
0611-29574	EXR.30/40.NI	625 Kč
0611-29581	EXR.30/45.NI	655 Kč
0611-29673	EXR.30/50.NI	685 Kč
0611-31287	EXR.30/55.NI	715 Kč
0611-31294	EXR.30/60.NI	745 Kč
0611-29604	EXR.35/35.NI	625 Kč
0611-29611	EXR.35/40.NI	655 Kč
0611-31256	EXR.35/45.NI	685 Kč
0611-31300	EXR.35/50.NI	715 Kč
0611-31317	EXR.35/55.NI	745 Kč
0611-31324	EXR.35/60.NI	775 Kč
0611-31331	EXR.35/65.NI	795 Kč
0611-29628	EXR.40/40.NI	685 Kč
0611-29635	EXR.40/45.NI	715 Kč
0611-29642	EXR.40/50.NI	745 Kč
0611-31249	EXR.40/55.NI	775 Kč
0611-31348	EXR.40/60.NI	795 Kč
0611-31355	EXR.40/65.NI	815 Kč
0611-31416	EXR.40/70.NI	835 Kč
0611-31423	EXR.40/80.NI	855 Kč
0611-31263	EXR.45/45.NI	745 Kč
0611-29659	EXR.45/50.NI	775 Kč
0611-31362	EXR.45/55.NI	795 Kč
0611-31379	EXR.45/60.NI	815 Kč
0611-31386	EXR.45/65.NI	835 Kč
0611-31393	EXR.50/50.NI	795 Kč
0611-31409	EXR.50/60.NI	835 Kč

Vložka s prostupovou spojkou – BSZ – 6 ks klíčů

Obj. kód	Název	Cena
0611-33588	EXR.30/35.BSZ.NI	685 Kč
0611-34417	EXR.30/40.BSZ.NI	715 Kč
0611-34493	EXR.30/45.BSZ.NI	745 Kč
0611-34509	EXR.35/35.BSZ.NI	715 Kč
0611-34516	EXR.35/40.BSZ.NI	745 Kč
0611-34523	EXR.35/45.BSZ.NI	775 Kč
0611-34530	EXR.40/40.BSZ.NI	775 Kč
0611-34547	EXR.40/45.BSZ.NI	805 Kč
0611-34554	EXR.40/50.BSZ.NI	835 Kč
0611-34561	EXR.45/50.BSZ.NI	865 Kč

Půlvložka – 6 ks klíčů

0611-44423	EXR.0/30.NI	495 Kč
------------	-------------	--------

Knoflíková vložka – 6 ks klíčů

0611-29567	EXR.30/35K.NI	695 Kč
0611-34578	EXR.K30/35.NI	695 Kč
0611-34394	EXR.30/40K.NI	725 Kč
0611-34400	EXR.K50/60.NI	935 Kč

Knoflíková vložka a vložka s prostupovou spojkou BSZ – ostatní rozměry

- V případě, že vložka není ve standardní nabídce, je možné ji vyrobit za příplatek – niklová (NI) 310,- Kč, černá (CE) 330,- Kč.
- Knoflík lze osadit pouze na vložku, u které délka ani jedné ze stran nepřesahuje 55 mm.
- Prostupovou spojkou BSZ lze osadit na všechny rozměry vložek z naší nabídky.

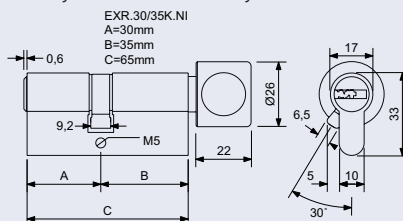



od 277 Kč

335 Kč vč. DPH

EURO SECURE

- Certifikováno v bezpečnostní třídě RC3 dle ČSN EN 1627.
- Certifikát NBÚ typ 2 SS4=2.
- Bezpečnostní 6stavítková vložka s ochranou proti odvrtání, bumpingu a vyplanžetování (nový bezpečnější profil vložky).
- 42.370 reálných kombinací klíče.

Vložka je vyráběna v provedení:

- Oboustranná
 - Půlvložka
 - Do přidavného zámku
 - Knoflíková (K)
 - S prostupovou spojkou (BSZ)
 - Na společný uzávěr "jednotlivá sada" (SET)
- Možnost individuálního sjednocení na společný uzávěr.
 - Volně kopírovatelný klíč.

Materiál vložky a klíčů: mosaz

Povrch: matný nikl (NI), matná mosaz (MS), matná černá (CE)

Balení obsahuje:

6 ks prodloužených klíčů
2 ks šroubů 50+60 mm
identifikační kartu

- Standardně jsou vložky dodávány v krabičce.
- Možnost objednání v transparentním blistru + 9,-Kč/ks.



VLOŽKA S PROSTUPOVOU SPOJKOU - BSZ

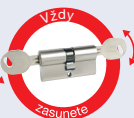

PŮLVLOŽKA



KNOFLÍKOVÁ VLOŽKA - K.CE

BEZPEČNOSTNÍ PRVKY VLOŽKY EURO SECURE

- Kolík proti odvrtání ✓ 5 ks
- Stavítko proti odvrtání ✓ 2 ks
- Stavítko proti bumpingu ✓ 1 ks
- Stavítko proti vyplanžetování ✓ 5 ks
- Stavítko standardní a stavítko proti vyplanžetování ✓ 2+2 ks

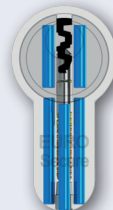
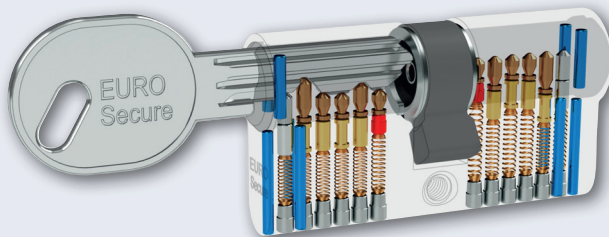

Oboustranná vložka – 6 ks klíčů

Obj. kód	Název	Cena
0612-20618	ES.30/30.NI	310 Kč
0612-23121	ES.30/35.MS	320 Kč
0612-20625	ES.30/35.NI	330 Kč
0612-20632	ES.30/40.NI	350 Kč
0612-20649	ES.30/45.NI	370 Kč
0612-20656	ES.30/50.NI	390 Kč
0612-24876	ES.30/55.NI	410 Kč
0612-24883	ES.30/60.NI	430 Kč
0612-24890	ES.30/65.NI	450 Kč
0612-24906	ES.30/70.NI	470 Kč
0612-20663	ES.35/35.NI	350 Kč
0612-20670	ES.35/40.NI	370 Kč
0612-20687	ES.35/45.NI	390 Kč
0612-20694	ES.35/50.NI	410 Kč
0612-20700	ES.35/55.NI	430 Kč
0612-25965	ES.35/60.NI	450 Kč
0612-26948	ES.35/65.NI	470 Kč
0612-20717	ES.40/40.NI	390 Kč
0612-20724	ES.40/45.NI	410 Kč
0612-20731	ES.40/50.NI	430 Kč
0612-20748	ES.40/55.NI	450 Kč
0612-20809	ES.40/60.NI	470 Kč
0612-26627	ES.40/65.NI	530 Kč
0612-27198	ES.40/70.NI	550 Kč
0612-20755	ES.45/45.NI	430 Kč
0612-20779	ES.45/50.NI	450 Kč
0612-20786	ES.45/55.NI	470 Kč
0612-27204	ES.45/60.NI	530 Kč

Obj. kód	Název	Cena
0612-41996	ES.45/65.NI	550 Kč
0612-28713	ES.45/70.NI	570 Kč
0612-20793	ES.50/50.NI	470 Kč
0612-27211	ES.50/55.NI	530 Kč
0612-27228	ES.50/60.NI	550 Kč
0612-27235	ES.55/55.NI	550 Kč
0612-27242	ES.55/60.NI	570 Kč
0612-27259	ES.60/60.NI	590 Kč

Vložka s prostupovou spojkou – BSZ – 6 ks klíčů

Obj. kód	Název	Cena
0612-35858	ES.30/30.BSZ.NI	390 Kč
0612-24418	ES.30/35.BSZ.NI	410 Kč
0612-35865	ES.30/40.BSZ.NI	430 Kč
0612-35872	ES.30/45.BSZ.NI	450 Kč
0612-35889	ES.30/50.BSZ.NI	470 Kč
0612-35896	ES.35/35.BSZ.NI	430 Kč
0612-35902	ES.35/40.BSZ.NI	450 Kč
0612-35919	ES.35/45.BSZ.NI	470 Kč
0612-35926	ES.40/40.BSZ.NI	470 Kč
0612-35933	ES.40/45.BSZ.NI	490 Kč
0612-35940	ES.40/50.BSZ.NI	510 Kč
0612-35957	ES.40/55.BSZ.NI	530 Kč
0612-35964	ES.45/45.BSZ.NI	510 Kč
0612-35971	ES.45/50.BSZ.NI	530 Kč

Oboustranná vložka – 3 ks klíčů

Obj. kód	Název	Cena
0612-26924	ES.30/35.NI.3KL	305 Kč

Půlvložka – 6 ks klíčů

Obj. kód	Název	Cena
0612-20762	ES.0/30.NI	277 Kč

Knoflíková vložka – 6 ks klíčů

Obj. kód	Název	Cena
0612-35506	ES.K30/30.NI	435 Kč
0612-23138	ES.30/35K.NI	455 Kč
0612-31997	ES.K30/35.NI	455 Kč
0612-32000	ES.30/40K.NI	475 Kč
0612-33885	ES.K30/40.NI	475 Kč
0612-35520	ES.30/45K.NI	495 Kč
0612-35513	ES.K30/45.NI	495 Kč
0612-35544	ES.30/50K.NI	515 Kč
0612-35537	ES.K30/50.NI	515 Kč
0612-35841	ES.K35/35.NI	475 Kč
0612-33908	ES.35/40K.NI	495 Kč
0612-33892	ES.K35/40.NI	495 Kč
0612-35568	ES.35/45K.NI	515 Kč
0612-35551	ES.K35/45.NI	515 Kč
0612-33915	ES.K40/40.NI	515 Kč
0612-35582	ES.40/45K.NI	535 Kč
0612-35575	ES.K40/45.NI	535 Kč
0612-33953	ES.40/50K.NI	555 Kč
0612-33946	ES.K40/50.NI	555 Kč
0612-35605	ES.K40/55.NI	575 Kč
0612-35599	ES.40/55K.NI	575 Kč
0612-42009	ES.K40/60.NI	595 Kč
0612-42016	ES.40/60K.NI	595 Kč
0612-35612	ES.K45/45.NI	555 Kč
0612-33922	ES.K45/50.NI	575 Kč
0612-33939	ES.45/50K.NI	575 Kč
0612-42030	ES.45/55K.NI	595 Kč
0612-42023	ES.K45/55.NI	595 Kč
0612-42047	ES.K50/50.NI	595 Kč

Knoflíková vložka a vložka s prostupovou spojkou BSZ – ostatní rozměry

- V případě, že vložka není ve standardní nabídce, je možné ji vyrobit za příplatek - niklová (NI) 310,- Kč, černá (CE) 330,- Kč.
- Knoflík lze osadit pouze na vložku, u které délka ani jedné ze stran nepřesahuje 55 mm.
- Prostupovou spojkou BSZ lze osadit na všechny rozměry vložek z naší nabídky za příplatek 310,- Kč.

Oboustranná vložka černá (CE) – 6 ks klíčů

Obj. kód	Název	Cena
0612-40432	ES.30/30.CE	390 Kč
0612-40449	ES.30/35.CE	410 Kč
0612-40456	ES.30/40.CE	430 Kč
0612-40463	ES.30/45.CE	450 Kč
0612-40470	ES.30/50.CE	470 Kč
0612-40487	ES.35/35.CE	430 Kč
0612-40494	ES.35/40.CE	450 Kč
0612-40500	ES.35/45.CE	470 Kč
0612-40517	ES.35/55.CE	510 Kč
0612-40524	ES.40/40.CE	470 Kč
0612-40531	ES.40/45.CE	490 Kč
0612-40548	ES.40/50.CE	510 Kč
0612-40555	ES.40/55.CE	530 Kč
0612-40562	ES.45/45.CE	510 Kč
0612-40579	ES.45/50.CE	530 Kč
0612-40586	ES.45/55.CE	550 Kč
0612-40593	ES.50/50.CE	550 Kč

Vložka s prostupovou spojkou černá (CE) – BSZ – 6 ks klíčů

Obj. kód	Název	Cena
0612-42269	ES.30/30.BSZ.CE	470 Kč
0612-40609	ES.30/35.BSZ.CE	490 Kč
0612-40616	ES.30/40.BSZ.CE	510 Kč

Knoflíková vložka černá (CE) – 6 ks klíčů

Obj. kód	Název	Cena
0612-42245	ES.K30/30.CE	515 Kč
0612-40623	ES.30/35K.CE	535 Kč
0612-40630	ES.30/40K.CE	555 Kč

ES.30/35.NI
A=30mm
B=35mm
C=65mm

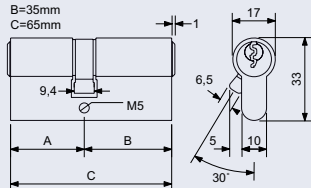

ES.30/35K.NI
A=30mm
B=35mm
C=65mm

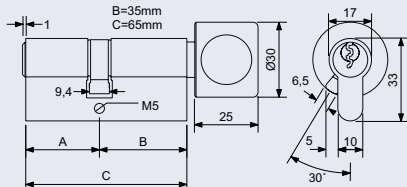

Oboustranná vložka - SET

- Set cylindrických vložek na společný uzávěr.
 SET3 – 3 ks vložek, 9 ks prodloužených klíčů, 6 ks šroubů 50+60 mm a identifikační karta
 SET5 – 5 ks vložek, 15 ks prodloužených klíčů, 10 ks šroubů 50+60 mm a identifikační karta
 SET10 – 10 ks vložek, 30 ks prodloužených klíčů, 20 ks šroubů 50+60 mm a identifikační karta
 SET2+1 – 2 ks vložek, 9 ks prodloužených klíčů + 1 ks visacího zámku obsahující půlvložku 0/30, 6 ks šroubů 50+60 mm a identifikační karta
- Standardně jsou vložky dodávány v krabičce.
- Možnost objednání v transparentním blistru + 9,-Kč/ks (pouze provedení SET3).

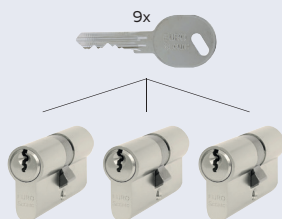

ES.30/35.NI.SET3

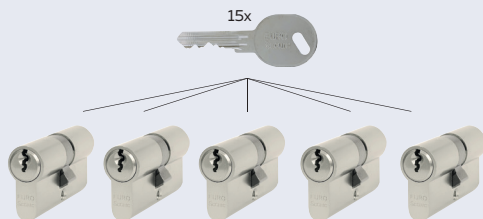

ES.30/35.NI.SET5

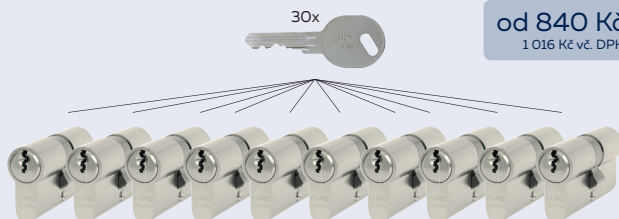

ES.30/35.NI.SET10

od 840 Kč
1 016 Kč vč. DPH

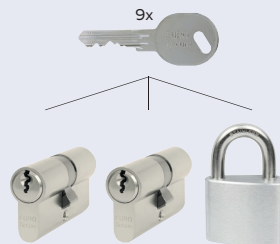

ES.30/35+RV.310.L.NI.SET2+1

SET oboustranných vložek

Obj. kód	Název	Cena
0612-47752	ES.30/35.NI.SET3	840 Kč
0612-52497	ES.30/35.NI.SET5	1 390 Kč
0612-52503	ES.30/35.NI.SET10	2 770 Kč

SET oboustranných vložek a visacího zámku - 9 ks klíčů

Obj. kód	Název	Cena
0750-47844	ES.30/35+RV.310.L.NI.SET2+1	1 370 Kč

Vložka do přidavného zámku

Obj. kód	Název	Cena
0612-52510	ES.2032.45.NI	295 Kč



ES.2032.45.NI

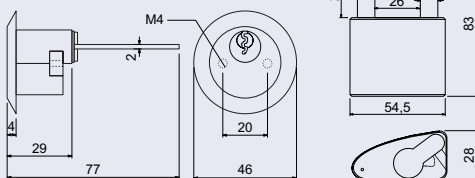

STAVEBNÍ VLOŽKY



EURO XCOLOR

- Certifikováno dle EN 1303 kap. 7.

1	5	0	B	0	0	3	0
---	---	---	---	---	---	---	---

- Stavební 6stavítková vložka.
- Oboustranný důlkový klíč s barevnými piny pro snadné rozlišení.
- 30.320 reálných kombinací klíče.
- Průmyslový vzor hlavy klíče.

od 240 Kč
290 Kč vč. DPH

Vložka je vyráběna v provedení:

- Oboustranná
 - Knoflíková (K)
 - S prostupovou spojkou (BSZ)
 - Na společný uzávěr "nekonečná řada" (SU)
 - Na společný uzávěr "jednotlivá sada" (SET)
-
- Možnost individuálního sjednocení na společný uzávěr.
 - Volně kopírovatelný klíč.

Materiál vložky a klíčů: mosaz

Povrch: matný nikl (NI)

Balení obsahuje: 5 ks prodloužených klíčů
a 2 ks šroubů 50+60 mm

- Standardně jsou vložky dodávány v krabičce.
- Možnost objednání v transparentním blistru + 9,-Kč/ks.

Příslušné klíče každé vložky

obsahují vždy 5 různých barev pinů:

- červená (CRV)
 - modrá (MOD)
 - zelená (ZEL)
 - žlutá (ZLU)
 - bílá (BIL)
- vložka „30/35“ je navíc v nabídce se shodnými barvami pinů

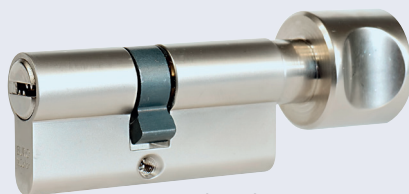

KNOFLÍKOVÁ VLOŽKA - K

BAREVNÉ PINY NA ZADNÍ STRANĚ KLÍČE

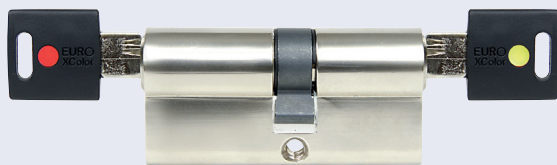

VLOŽKA S PROSTUPOVOU SPOJKOU - BSZ

Oboustranná vložka – 5 ks klíčů

Obj.kód	Název	Cena
0661-38552	EC.30/30.NI	240 Kč
0661-38569	EC.30/35.NI	240 Kč
0661-38613	EC.30/35.NI.BIL	240 Kč
0661-38576	EC.30/35.NI.CRV	240 Kč
0661-38590	EC.30/35.NI.MOD	240 Kč
0661-38606	EC.30/35.NI.ZEL	240 Kč
0661-38583	EC.30/35.NI.ZLU	240 Kč
0661-38637	EC.30/40.NI	265 Kč
0661-38644	EC.30/45.NI	280 Kč
0661-38651	EC.30/50.NI	290 Kč
0661-38668	EC.35/35.NI	265 Kč
0661-38675	EC.35/40.NI	280 Kč
0661-38682	EC.35/45.NI	290 Kč
0661-45369	EC.35/50.NI	300 Kč
0661-45376	EC.35/55.NI	310 Kč
0661-38699	EC.40/40.NI	290 Kč
0661-38705	EC.40/45.NI	300 Kč
0661-38712	EC.40/50.NI	310 Kč
0661-45383	EC.40/55.NI	320 Kč
0661-45390	EC.45/45.NI	310 Kč
0661-45406	EC.45/50.NI	320 Kč

Vložka s prostupovou spojkou – BSZ – 5 ks klíčů

Obj.kód	Název	Cena
0661-45499	EC.30/30.BSZ.NI	320 Kč
0661-45505	EC.30/35.BSZ.NI	320 Kč
0661-45512	EC.30/40.BSZ.NI	345 Kč
0661-45526	EC.30/45.BSZ.NI	360 Kč
0661-45536	EC.35/35.BSZ.NI	345 Kč
0661-45543	EC.35/45.BSZ.NI	370 Kč
0661-45550	EC.40/40.BSZ.NI	370 Kč
0661-45567	EC.40/45.BSZ.NI	380 Kč
0661-45574	EC.40/50.BSZ.NI	390 Kč

Knoflíková vložka – 5 ks klíčů

Obj.kód	Název	Cena
0661-38620	EC.30/35K.NI	370 Kč

Vložka na společný uzávěr – SU – 5 ks klíčů

Obj.kód	Název	Cena
0661-45413	EC.30/35.NI.SU1.CRV	270 Kč
0661-45420	EC.30/35.NI.SU2.ZEL	270 Kč
0661-45437	EC.30/35.NI.SU3.MOD	270 Kč

Oboustranná vložka – SET

- Set cylindrických vložek na společný uzávěr.
- SET3 – 3 ks vložek, 15 ks prodloužených klíčů (shodné barvy) a 6 ks šroubů 50+60 mm
- SET3.MIX – 3 ks vložek, 15 ks prodloužených klíčů (5 barev po 3 ks) a 6 ks šroubů 50+60 mm

SET oboustranných vložek – 15 ks klíčů

Obj.kód	Název	Cena
0661-45444	EC.30/35.NI.SET3.BIL	735 Kč
0661-45451	EC.30/35.NI.SET3.CRV	735 Kč
0661-45468	EC.30/35.NI.SET3.MOD	735 Kč
0661-45475	EC.30/35.NI.SET3.ZEL	735 Kč
0661-45482	EC.30/35.NI.SET3.ZLU	735 Kč
0661-47745	EC.30/35.NI.SET3.MIX	735 Kč

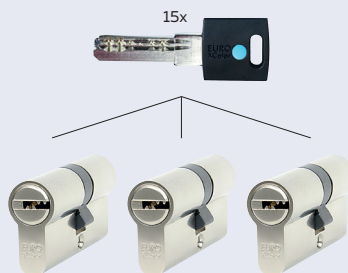

EC.30/35.NI.SET3.MOD

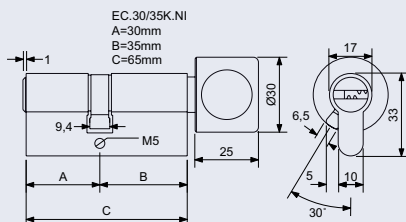
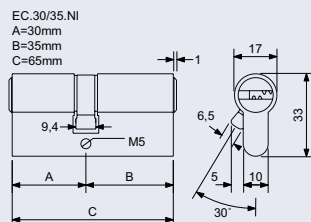

STAVEBNÍ VLOŽKY



EURO PLUS

- Certifikováno dle EN 1303 kap. 7.
- | | | | | | | | |
|---|---|---|---|---|---|---|---|
| 1 | 5 | 0 | B | 0 | 0 | 3 | 0 |
|---|---|---|---|---|---|---|---|
- Stavební 5stavítková vložka.
 - 17.220 reálných kombinací klíče.

Vložka je vyráběna v provedení:

- Oboustranná
 - Půlvložka
 - Knoflíková (K)
 - Na společný uzávěr "nekonečná řada" (SU)
 - Na společný uzávěr "jednotlivá sada" (SET)
-
- Možnost individuálního sjednocení na společný uzávěr.
 - Volně kopirovatelný klíč.

Materiál vložky a klíčů: mosaz

Povrch: matný nikel (NI), matná mosaz (MS), matná černá (CE)

Balení obsahuje: 3 ks prodloužených klíčů a 2 ks šroubů 50+60 mm

Oboustranná vložka - SET

- Set cylindrických vložek na společný uzávěr.
- SET2 – 2 ks vložek, 6 ks prodloužených klíčů a 4 ks šroubů 50+60 mm
- SET3 – 3 ks vložek, 9 ks prodloužených klíčů a 6 ks šroubů 50+60 mm
- SET5 – 5 ks vložek, 15 ks prodloužených klíčů a 10 ks šroubů 50+60 mm
- SET10 – 10 ks vložek, 30 ks prodloužených klíčů a 20 ks šroubů 50+60 mm

- Standardně jsou vložky dodávány v krabičce.
- Možnost objednání v transparentním blistru + 9,-Kč/ks.



PŮLVLOŽKA



KNOFLÍKOVÁ VLOŽKA - K

od 150 Kč
182 Kč vč. DPH

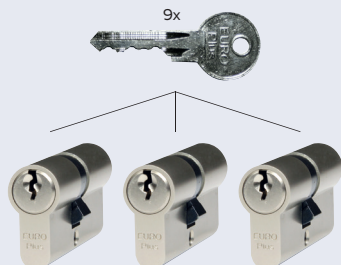

EP.30/35.NI.SET3

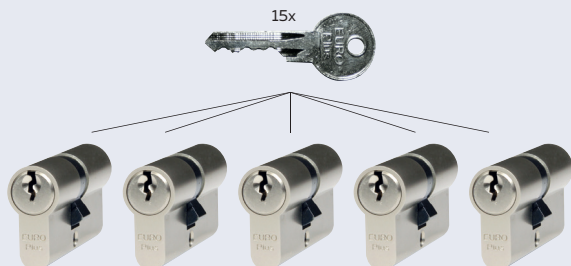

EP.30/35.NI.SET5

Oboustranná vložka – 3 ks klíčů

Obj.kód	Název	Cena
0613-15249	EP.30/30.NI	163 Kč
0613-15430	EP.30/35.MS	157 Kč
0613-15256	EP.30/35.NI	163 Kč
0613-15263	EP.30/40.NI	204 Kč
0613-15270	EP.30/45.NI	219 Kč
0613-15287	EP.30/50.NI	229 Kč
0613-31935	EP.30/55.NI	244 Kč
0613-31942	EP.30/60.NI	259 Kč
0613-15294	EP.35/35.NI	204 Kč
0613-15300	EP.35/40.NI	219 Kč
0613-15331	EP.35/45.NI	229 Kč
0613-15317	EP.35/50.NI	244 Kč
0613-15324	EP.35/55.NI	259 Kč
0613-43365	EP.35/60.NI	274 Kč
0613-43372	EP.35/65.NI	289 Kč
0613-15348	EP.40/40.NI	229 Kč
0613-15355	EP.40/45.NI	244 Kč
0613-15362	EP.40/50.NI	259 Kč
0613-16024	EP.40/55.NI	274 Kč
0613-39924	EP.40/60.NI	289 Kč
0613-17182	EP.45/45.NI	259 Kč
0613-28775	EP.45/50.NI	274 Kč
0613-39931	EP.45/55.NI	289 Kč
0613-39948	EP.50/50.NI	289 Kč

Vložka na společný uzávěr – SU – 3 ks klíčů

Obj.kód	Název	Cena
0613-23671	EP.0/30.NI.SU3	170 Kč
0613-42504	EP.30/30.NI.SU1	193 Kč
0613-17601	EP.30/35.NI.SU1	193 Kč
0613-17618	EP.30/35.NI.SU2	193 Kč
0613-17625	EP.30/35.NI.SU3	193 Kč
0613-41040	EP.30/35.NI.SU4	193 Kč
0613-41057	EP.30/35.NI.SU5	193 Kč
0613-41064	EP.30/35.NI.SU6	193 Kč
0613-17632	EP.30/40.NI.SU1	234 Kč
0613-17649	EP.30/40.NI.SU2	234 Kč
0613-36077	EP.30/45.NI.SU1	249 Kč
0613-36084	EP.30/50.NI.SU1	259 Kč
0613-24432	EP.35/35.NI.SU1	234 Kč
0613-36091	EP.35/40.NI.SU1	249 Kč
0613-36107	EP.35/45.NI.SU1	259 Kč
0613-36114	EP.40/40.NI.SU1	259 Kč
0613-36121	EP.40/45.NI.SU1	274 Kč
0613-36138	EP.40/50.NI.SU1	289 Kč

- Cena mimo uvedené rozměry, viz Katalog dílů.

Půlvložka – 3 ks klíčů

Obj.kód	Název	Cena
0613-15379	EP.0/30.NI	150 Kč
0613-31959	EP.0/35.NI	164 Kč
0613-31966	EP.0/40.NI	180 Kč
0613-31973	EP.0/45.NI	195 Kč
0613-31980	EP.0/50.NI	210 Kč

Knoflíková vložka – 3 ks klíčů

Obj.kód	Název	Cena
0613-43327	EP.K30/30.NI	334 Kč
0613-31911	EP.K30/35.NI	334 Kč
0613-16048	EP.30/35K.NI	334 Kč
0613-30464	EP.30/35K.NI.SU1	364 Kč
0613-31928	EP.30/40K.NI	376 Kč
0613-37500	EP.35/40K.NI.SU1	391 Kč

Knoflíková vložka ostatní rozměry

- V případě, že vložka není ve standardní nabídce, je možné ji vyrobit za příplatek 310,- Kč.

Oboustranná vložka černá (CE) – 3 ks klíčů

Obj.kód	Název	Cena
0613-42580	EP.30/30.CE	203 Kč
0613-40647	EP.30/35.CE	203 Kč
0613-42597	EP.30/40.CE	244 Kč

Knoflíková vložka černá (CE) – 3 ks klíčů

Obj.kód	Název	Cena
0613-42603	EP.30/35K.CE	374 Kč

SET oboustranných vložek

Obj.kód	Název	Cena
0613-16055	EP.30/35.NI.SET2	363 Kč
0613-36565	EP.30/35.NI.SET3	526 Kč
0613-52473	EP.30/35.NI.SET5	910 Kč
0613-52480	EP.30/35.NI.SET10	1820 Kč

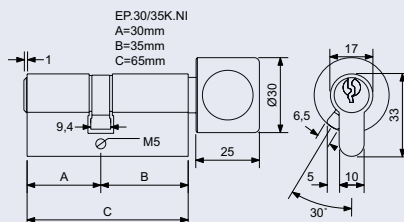

STAVEBNÍ VLOŽKY



EURO BASIC

- Stavební 5stavítková vložka.
- 11.360 reálných kombinací klíče.

Vložka je vyráběna v provedení:

- Oboustranná
- Knoflíková (K)
- Možnost individuálního sjednocení na společný uzávěr.
- Volně kopírovatelný klíč.

Materiál vložky: kombinace mosazi (bubínek) a zinku (těleso vložky)

Materiál klíčů: mosaz

Povrch: matný nikl (NI)

Balení obsahuje: 3 ks klíčů a 1 ks šroubu 60 mm

- Standardně jsou vložky dodávány v krabičce.
- Možnost objednání v transparentním blistru + 9,-Kč/ks.

od 142 Kč
172 Kč vč. DPH



KNOFLÍKOVÁ VLOŽKA - K



Oboustranná vložka – 3 ks klíčů

Obj. kód	Název	Cena
0681-52022	EB.30/30.NI	142 Kč
0681-52039	EB.30/35.NI	142 Kč
0681-52046	EB.30/40.NI	157 Kč
0681-52053	EB.30/45.NI	167 Kč
0681-52060	EB.35/35.NI	157 Kč
0681-52077	EB.35/45.NI	177 Kč
0681-52084	EB.40/40.NI	177 Kč
0681-52091	EB.40/45.NI	187 Kč
0681-52107	EB.45/45.NI	197 Kč

Knoflíková vložka – 3 ks klíčů

Obj.kód	Název	Cena
0681-52114	EB.K30/30.NI	222 Kč
0681-52121	EB.30/35K.NI	222 Kč
0681-52138	EB.30/40K.NI	237 Kč
0681-52145	EB.K40/40.NI	257 Kč

EB.30/35.NI

A=30mm

B=35mm

C=65mm

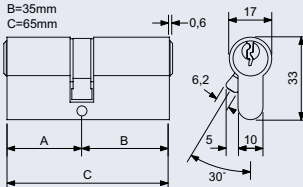

EB.30/35K.NI

A=30mm

B=35mm

C=65mm

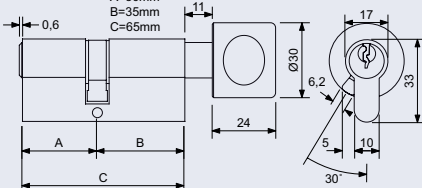

Oboustranná vložka – 3 ks klíčů

Obj.kód	Název	Cena
0614-23459	EM.20/20.NI	224 Kč
0614-50714	EM.20/20.CE	264 Kč
0614-23466	EM.20/25.NI	224 Kč
0614-23473	EM.20/30.NI	224 Kč
0614-37760	EM.20/35.NI	224 Kč
0614-23480	EM.25/25.NI	224 Kč
0614-33212	EM.25/30.NI	224 Kč
0614-23497	EM.25/35.NI	220 Kč
0614-43334	EM.25/40.NI	254 Kč
0614-29710	EM.27/35.NI	204 Kč
0614-30204	EM.27/40.NI	219 Kč

Knoflíková vložka – 3 ks klíčů

0614-43341	EM.25/35K.NI	384 Kč
0614-43358	EM.25/40K.NI	414 Kč

EURO MINUS

- Extra krátká stavební vložka.
- 4stavítková (při nejkratší straně vložky 20 mm).
- 1 560 reálných kombinací klíče.
- 5stavítková (při nejkratší straně vložky 25 mm).
- 11 765 reálných kombinací klíče

Vložka je vyráběna v provedení:

- Oboustranná
- Knoflíková (K)
- Možnost individuálního sjednocení na společný uzávěr.
- Volně kopírovatelný klíč.

Materiál vložky a klíčů: mosaz

Povrch: matný nikel (NI)

Balení obsahuje:

- 3 ks klíčů
- 2 ks šroubů 50 + 60 mm



od 219 Kč
265 Kč vč. DPH

EURO ZERO

- Stavební 5stavítková vložka.
- Mosazná stavítka.
- Volně kopírovatelný klíč.

Materiál vložky: slitina zinku

Materiál klíčů: ocel

Povrch:

- matný nikel (NI)
- lesklá mosaz (MS)

Balení obsahuje:

- 3 ks klíčů
- 1 ks šroubu 60 mm

Obj.kód	Název	Cena
0634-24395	EZ.30/35.NI	110 Kč
0634-24401	EZ.30/35.MS	110 Kč

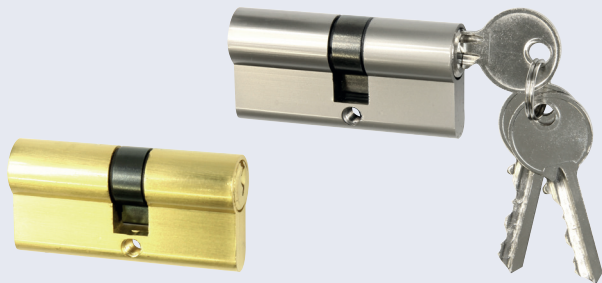

110 Kč
133 Kč vč. DPH

Obj.kód	Název	Cena
0615-19469	RB.30/30.NI	195 Kč
0615-19452	RB.30/35.NI	195 Kč
0615-19476	RB.30/40.NI	205 Kč
0615-19483	RB.30/45.NI	215 Kč
0615-19490	RB.30/50.NI	225 Kč
0615-19506	RB.35/35.NI	205 Kč
0615-19513	RB.35/40.NI	215 Kč
0615-19520	RB.35/45.NI	225 Kč
0615-19537	RB.35/55.NI	245 Kč
0615-19544	RB.40/40.NI	225 Kč
0615-19551	RB.40/45.NI	235 Kč
0615-19568	RB.40/50.NI	245 Kč
0615-33991	RB.O/30K.NI	275 Kč
0615-45840	RB.K30/35.NI	305 Kč
0615-33984	RB.30/35K.NI	305 Kč
0618-40685	RB.UN.45-125.NI	205 Kč
0618-53692	RB.UN.T90.45-95.NI	390 Kč
0618-53708	RB.UN.T90.45-95.CE	420 Kč

Slepá vložka

- RB – Vložka z plného materiálu pro zaslepení zadlabacího zámku.
- RB.K – Slepá vložka s knoflíkem. Ovládání na vnitřní i vnější straně. Na vnější straně pomocí mince nebo plochého šroubováku, na vnitřní straně otočným knoflíkem.
- RB.UN – Univerzální slepá vložka nastavitelná dle rozměru dveří
- RB.UN.T90 – Univerzální protipožární slepá vložka nastavitelná dle rozměru dveří. Povrch: matný nikel (NI), černá (CE)

od 195 Kč
236 Kč vč. DPH



DOSTUPNÉ ROZMĚRY VLOŽEK

ROZMĚRY VLOŽEK	EURO Xstar	EURO Secure	EURO Xcolor	EURO Plus	EURO Basic	EURO Minus	EURO Zero	SLEPÁ vločka	BSZ	SET	SU
0/30.NI	✓	✓		✓							✓
0/30K.NI								✓			
0/35.NI				✓							
0/40.NI				✓							
0/45.NI				✓							
0/50.NI				✓							
20/20.NI						✓					
20/20.CE						✓					
20/25.NI						✓					
20/30.NI						✓					
20/35.NI						✓					
25/25.NI						✓					
25/30.NI						✓					
25/35.NI						✓					
25/35K.NI						✓					
25/40.NI						✓					
25/40K.NI						✓					
27/35.NI						✓					
27/40.NI						✓					
30/30.NI	✓	✓	✓	✓	✓			✓	✓		✓
K30/30.NI		✓		✓	✓						
30/30.CE		✓		✓					✓		
K30/30.CE		✓									
30/35.NI	✓	✓	✓	✓	✓		✓	✓	✓	✓	✓
30/35K.NI	✓	✓	✓	✓	✓			✓			✓
K30/35.NI	✓	✓		✓				✓			
30/35.NI.3KL		✓									
30/35.CE		✓		✓					✓		
30/35K.CE		✓		✓							
30/35.NI.BIL			✓							✓	
30/35.NI.CRV			✓							✓	✓
30/35.NI.MOD			✓							✓	✓
30/35.NI.ZEL			✓							✓	✓
30/35.NI.ZLU			✓							✓	
30/35.NI.MIX											✓
30/35.MS		✓		✓			✓				
30/40.NI	✓	✓	✓	✓	✓			✓	✓		✓
30/40K.NI	✓	✓		✓	✓						
K30/40.NI		✓									
30/40.CE		✓		✓					✓		
30/40K.CE		✓									
30/45.NI	✓	✓	✓	✓	✓			✓	✓		✓
30/45K.NI		✓									
K30/45.NI		✓									
30/45.CE		✓									
30/50.NI	✓	✓	✓	✓				✓	✓		✓
30/50K.NI		✓									
K30/50.NI		✓									
30/50.CE		✓									
30/55.NI	✓	✓		✓							
30/60.NI	✓	✓		✓							
30/65.NI		✓									
30/70.NI		✓									
35/35.NI	✓	✓		✓	✓			✓	✓		✓
K35/35.NI		✓	✓								
35/35.CE		✓									
35/40.NI	✓	✓	✓	✓				✓	✓		✓
35/40K.NI		✓									✓
K35/40.NI		✓									✓

ROZMĚRY VLOŽEK	EURO Xstar	EURO Secure	EURO Xcolor	EURO Plus	EURO Basic	EURO Minus	EURO Zero	SLEPÁ vločka	BSZ	SET	SU
35/40.CE		✓									
35/45.NI	✓	✓	✓	✓	✓			✓	✓		✓
35/45K.NI		✓									
K35/45.NI		✓									
35/45.CE		✓									
35/50.NI	✓	✓	✓	✓							
35/55.NI	✓	✓	✓	✓				✓			
35/55.CE		✓									
35/60.NI	✓	✓		✓							
35/65.NI	✓	✓		✓							
40/40.NI	✓	✓	✓	✓	✓			✓	✓		✓
K40/40.NI		✓			✓						
40/40.CE		✓									
40/45.NI	✓	✓	✓	✓	✓			✓	✓		✓
40/45K.NI		✓									
K40/45.NI		✓									
40/45.CE		✓									
40/50.NI	✓	✓	✓	✓				✓	✓		✓
40/50K.NI		✓									
K40/50.NI		✓									
40/50.CE		✓									
40/55.NI	✓	✓	✓	✓					✓		
K40/55.NI		✓									
40/55K.NI		✓									
40/55.CE		✓									
40/60.NI	✓	✓		✓							
K40/60.NI		✓									
40/60K.NI		✓									
40/65.NI	✓	✓									
40/70.NI	✓	✓									
40/80.NI	✓										
45/45.NI	✓	✓	✓	✓	✓				✓		
K45/45.NI		✓									
45/45.CE		✓									
45/50.NI	✓	✓		✓					✓		
K45/50.NI		✓	✓								
45/50K.NI		✓									
45/50.CE		✓									
45/55.NI	✓	✓		✓							
45/55K.NI		✓									
K45/55.NI		✓									
45/55.CE		✓									
45/60.NI	✓	✓									
45/65.NI	✓	✓									
45/70.NI		✓									
50/50.NI	✓	✓		✓							
K50/50.NI		✓									
50/50.CE		✓									
50/55.NI		✓									
50/60.NI	✓	✓									
K50/60.NI	✓										
55/55.NI		✓									
55/60.NI		✓									
60/60.NI		✓									
30/35.NI+RV.310.L.NI		✓								✓	
2032.45.NI		✓									
UN.45-125.NI								✓			
UN.T90.45-95.NI								✓			
UN.T90.45-95.CE								✓			



RC3

RV.ALCAZRAZ.65

- Certifikováno v bezpečnostní třídě RC3 dle ČSN EN 1627, uzamykací systém typ 2. Ocelový třmen BORON jištěný ve dvou bodech, chráněný proti řezání a páčení. Těleso zámku z masivní kvalitní oceli je odolné proti krátkým zbraním. Vložka s ochranou proti odvrtání a vyhatání.
- Zámek je vhodný pro vnější prostředí. 44.323 reálných kombinací klíče. Snadná výměna vložky zámku (nebo změna jejího kódu).
- Zamykání bez klíče – zatlačením třmenu.
- Vložka zámku s 6 odpruženými stavítky.
- Balení vč. 3 ks klíčů.

Hmotnost netto: 0,64 kg, PL 0,68 kg

Barva těla zámku: matná stříbrná

od 595 Kč
720 Kč vč. DPH

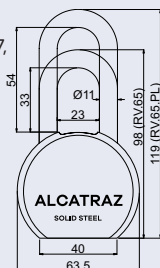

Obj. kód	Název	Cena
0720-50592	RV.ALCAZRAZ.65	595 Kč
0720-50608	RV.ALCAZRAZ.65.PL	645 Kč



RC3

RV.2601

- Certifikováno v bezpečnostní třídě RC3 dle ČSN EN 1627, uzamykací systém typ 2.
- Certifikát NBÚ typ 2 SS4=2.
- Těleso zámku je z oceli v plastovém krytu s ochranou vložky proti bumpingu, odvrtání, vyhatání a povětrnostním vlivům.
- Třmen „HARDENED“ (vyjímatelný po vyšroubování pojistného červíku) jištěný ve dvou bodech.
- 60.000 reálných kombinací klíče.
- Vložka zámku s 11 lamelovými stavítky.
- Balení vč. 3 ks klíčů.

Hmotnost netto: 0,48 kg

Barva těla zámku: černá

445 Kč
538 Kč vč. DPH

Obj. kód	Název	Cena
0721-28256	RV.2601	445 Kč

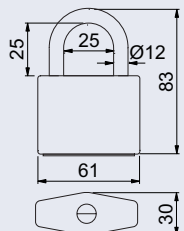

RC2

RV.HERMES.65

- Certifikováno v bezpečnostní třídě RC2 dle ČSN EN 1627, uzamykací systém typ 1.
- Certifikát NBÚ typ 1 SS4=1.
- Ocelové těleso visacího zámku s plastovým krytem a s ochranou vložky proti bumpingu, odvrtání, vyhatání a povětrnostním vlivům.
- Vyjímatelný třmen HARDENED jištěný ve dvou bodech.
- Přídavný „plášť“ chrání třmen zámku proti napadení.
- 60.000 reálných kombinací klíče.
- Vložka zámku s 11 lamelovými stavítky a odklopnou krytkou proti nečistotám.
- Balení vč. 3 ks klíčů.

Hmotnost netto: 0,44 kg

Barva těla zámku: černá a šedá

295 Kč
357 Kč vč. DPH

Obj. kód	Název	Cena
0722-17205	RV.HERMES.65	295 Kč

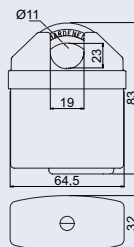

RC2

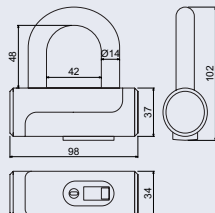

RV.PLUTOS

- Certifikováno v bezpečnostní třídě RC2 dle ČSN EN 1627, uzamykací systém typ 1.
- Certifikát NBÚ typ 1 SS4=1.
- Ocelové těleso visacího zámku s plastovým krytem a s ochranou vložky proti bumpingu, odvrtání, vyhmátání a povětrnostním vlivům.
- Vyjímatelný třmen HARDENED v gumovém pouzdru (síla 1 mm) jištěný ve dvou bodech.
- 9.341 reálných kombinací klíče.
- Vložka zámku s 6 lamelovými stavítky a posuvnou krytkou proti nečistotám.
- Balení vč. 3 ks klíčů.

Hmotnost netto: 0,47 kg

Barva těla zámku: černá a šedá



Obj. kód	Název	Cena
0722-52787	RV.PLUTOS	275 Kč

275 Kč
333 Kč vč. DPH

RV.FORTIS.70

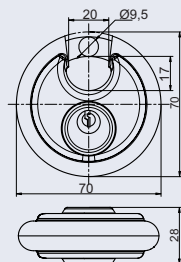

- Visací zámek s vysokou odolností proti rozlomení.
- Třmen HARDENED.
- Plášť z nerezové oceli.
- Vložka zámku s 5 odpruženými stavítky.
- **Zámek je vyráběn v provedení:**
- Jednotlivý uzávěr – vč. 3 ks klíčů
- Společný uzávěr "nekonečná řada" (SU) – vč. 3 ks klíčů/zámek

Hmotnost netto: 0,24 kg



3 ks klíčů / zámek

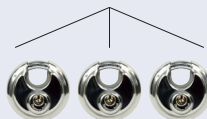

RV.FORTIS.70.SU

Obj. kód	Název	Cena
0719-20816	RV.FORTIS.70	210 Kč
0719-42863	RV.FORTIS.70.SU1	225 Kč
0719-42870	RV.FORTIS.70.SU2	225 Kč

210 Kč
254 Kč vč. DPH

RV.GOLEM.84

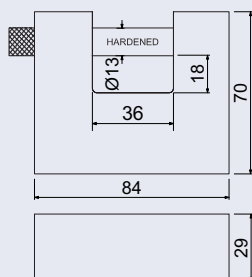

- Ocelový visací zámek s ochrannou rozetou proti odvrtání vložky.
- Třmen zámku HARDENED.
- Vložka zámku se 6 odpruženými stavítky.
- Balení vč. 5 ks klíčů.

Hmotnost netto: 0,94 kg



Obj. kód	Název	Cena
0758-43594	RV.GOLEM.84	315 Kč

315 Kč
381 Kč vč. DPH

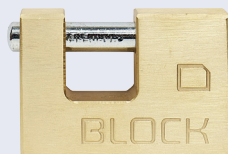

RV.BLOCK.60

- Mosazný visací zámek s kartáčovaným povrchem.
- Specifický tvar tělesa zámku omezuje možnost překonání třmenu.
- Vodorovný třmen zámku HARDENED.
- Vložka zámku s 5 odpruženými stavítky.
- Balení vč. 3 ks klíčů.

Hmotnost netto: 0,27 Kg

Povrch: kartáčovaný

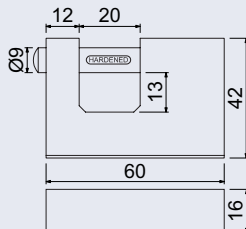

203 Kč

246 Kč vč. DPH

Obj. kód	Název	Cena
0747-38538	RV.BLOCK.60	203 Kč

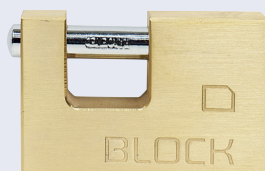

RV.BLOCK.70

- Mosazný visací zámek s kartáčovaným povrchem.
- Specifický tvar tělesa zámku omezuje možnost překonání třmenu.
- Vodorovný třmen zámku HARDENED.
- Vložka zámku se 6 odpruženými stavítky.
- Balení vč. 3 ks klíčů.

Hmotnost netto: 0,37 kg

Povrch: kartáčovaný

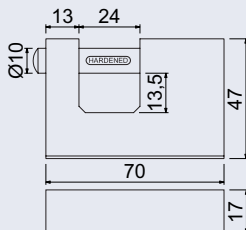

285 Kč

345 Kč vč. DPH

Obj. kód	Název	Cena
0747-38354	RV.BLOCK.70	285 Kč

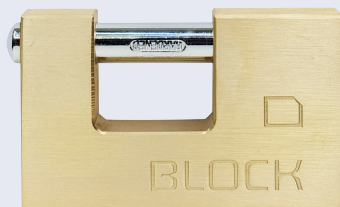

RV.BLOCK.90

- Mosazný visací zámek s kartáčovaným povrchem.
- Specifický tvar tělesa zámku omezuje možnost překonání třmenu.
- Vodorovný třmen zámku HARDENED.
- Vložka zámku se 6 odpruženými stavítky.
- Balení vč. 3 ks klíčů.

Hmotnost netto: 0,64 kg

Povrch: kartáčovaný

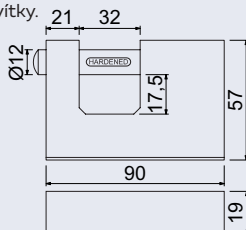

347 Kč

420 Kč vč. DPH

Obj. kód	Název	Cena
0747-38361	RV.BLOCK.90	347 Kč

RV.02.CRN

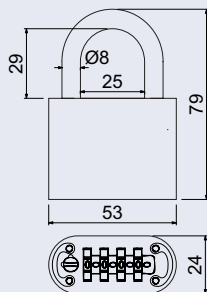

- Zinkoslitinový kódový visací zámek.
- Nastavení vlastní kombinace, kterou lze kdykoliv změnit.
- 10.000 kombinací zámku.

Hmotnost netto: 0,22 kg
Barva: černá

Obj. kód	Název	Cena
0758-43600	RV.02.CRN	270 Kč

270 Kč
327 Kč vč. DPH



RV.25011

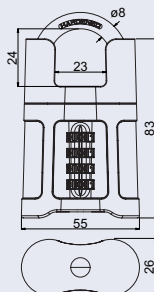

- Zinkoslitinový kódový visací zámek s krytem třmenu.
- Třmen HARDENED.
- Nastavení vlastní kombinace, kterou lze kdykoliv změnit.
- 10.000 kombinací zámku.

Hmotnost netto: 0,27 kg
Povrch: strukturovaný
Barva: matná černá

Obj. kód	Název	Cena
0721-36213	RV.25011	250 Kč

250 Kč
303 Kč vč. DPH



RV.621.CRN

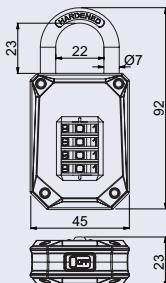

- Zinkoslitinový kódový visací zámek.
- Třmen HARDENED.
- Nastavení vlastní kombinace, kterou lze kdykoliv změnit.
- 10.000 kombinací zámku.

Hmotnost netto: 0,17 kg
Barva: černá

Obj. kód	Název	Cena
0755-37012	RV.621.CRN	238 Kč

238 Kč
288 Kč vč. DPH



VISACÍ ZÁMKY OCELOVÉ S PLASTOVÝM KRYTEM – VODĚODOLNÉ



RV.POSEIDON.40



- Ocelový voděodolný visací zámek s plastovým krytem.
- Inovovaný tvar tělesa zámku pro větší odolnost a lepší stékání vody.
- Třímen HARDENED jištěný ve dvou bodech.
- Gumové kroužky chránící litinové těleso proti průniku vody.
- Krytka vložky proti průniku vody a nečistot.
- Zamykání bez klíče – zatlačením třmenu.
- Mosazná vložka zámku s 5 odpruženými stavítky.
- Balení vč. 3 ks klíčů.

Hmotnost netto: 0,16 kg
Barva: modrá a černá

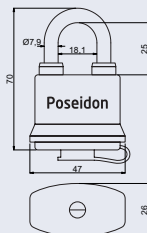

123 Kč
149 Kč vč. DPH

Obj. kód	Název	Cena
0719-31584	RV.POSEIDON.40	123 Kč



RV.POSEIDON.40.PL



- Ocelový voděodolný visací zámek s plastovým krytem.
- Inovovaný tvar tělesa zámku pro větší odolnost a lepší stékání vody.
- Prodloužený (PL) třímen HARDENED jištěný ve dvou bodech.
- Gumové kroužky chránící litinové těleso proti průniku vody.
- Krytka vložky proti průniku vody a nečistot.
- Zamykání bez klíče – zatlačením třmenu.
- Mosazná vložka zámku s 5 odpruženými stavítky.
- Balení vč. 3 ks klíčů.

Hmotnost netto: 0,18 kg
Barva: modrá a černá

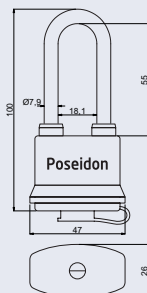

138 Kč
166 Kč vč. DPH

Obj. kód	Název	Cena
0719-31591	RV.POSEIDON.40.PL	138 Kč



RV.POSEIDON.45



- Ocelový voděodolný visací zámek s plastovým krytem.
- Inovovaný tvar tělesa zámku pro větší odolnost a lepší stékání vody.
- Třímen HARDENED jištěný ve dvou bodech.
- Gumové kroužky chránící litinové těleso proti průniku vody.
- Krytka vložky proti průniku vody a nečistot.
- Zamykání bez klíče – zatlačením třmenu.
- Mosazná vložka zámku s 5 odpruženými stavítky.
- Balení vč. 3 ks klíčů.

Hmotnost netto: 0,22 kg
Barva: modrá a černá

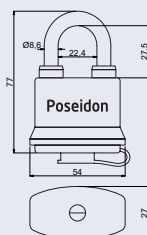

143 Kč
173 Kč vč. DPH

Obj. kód	Název	Cena
0720-47943	RV.POSEIDON.45	143 Kč

RV.POSEIDON.45.PL

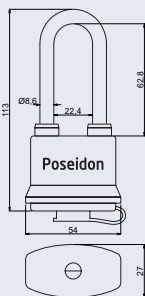

- Ocelový voděodolný visací zámek s plastovým krytem.
- Inovovaný tvar tělesa zámku pro větší odolnost a lepší stékání vody.
- Prodloužený (PL) třmen HARDENED jištěný ve dvou bodech.
- Gumové kroužky chránící litinové těleso proti průniku vody. Krytka vložky proti průniku vody a nečistot.
- Zamykání bez klíče – zatlačením třmenu.
- Mosazná vložka zámku s 5 odpruženými stavítky.
- Balení vč. 3 ks klíčů.

Hmotnost netto: 0,25 kg
Barva: modrá a černá



Obj. kód	Název	Cena
0720-47950	RV.POSEIDON.45.PL	158 Kč

158 Kč
191 Kč vč. DPH

RV.MARINA.40

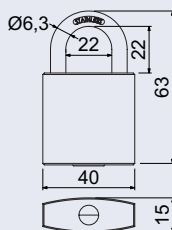

- Nerezový visací zámek s jemně kartáčovaným povrchem.
- Zvýšená odolnost proti povětrnostním vlivům.
- Třmen a těleso zámku z nerezové oceli.
- Třmen jištěný ve dvou bodech.
- Zamykání bez klíče – zatlačením třmenu.
- Vložka zámku s 5 odpruženými stavítky.
- Balení vč. 3 ks klíčů.

Hmotnost netto: 0,16 kg
Povrch: kartáčovaný



Obj. kód	Název	Cena
0720-38385	RV.MARINA.40	255 Kč

255 Kč
309 Kč vč. DPH

RV.CASTLE.40

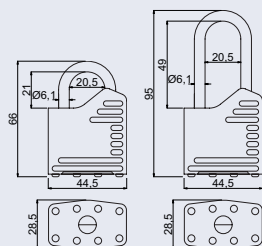

- Ocelový visací z pozinkovaných plátů a tvrzěným plastovým krytem.
- Standardní nebo prodloužený (PL) třmen zámku HARDENED jištěný ve dvou bodech.
- Zamykání bez klíče – zatlačením třmenu.
- Vložka zámku s 5 odpruženými stavítky.
- Balení vč. 3 ks klíčů.

Hmotnost netto:
• 0,19 kg
• PL 0,20 kg
Barva: modrá



Obj. kód	Název	Cena
0777-50639	RV.CASTLE.40	115 Kč
0777-50646	RV.CASTLE.40.PL	125 Kč

od 115 Kč
139 Kč vč. DPH



RV.ELIPS.20

- Mosazný visací zámek.
- Standardní nebo prodloužený (PL) třmen zámku HARDENED.
- Zamykání bez klíče – zatlačením třmenu.
- Vložka zámku se 4 odpruženými stavítky.

Zámek je vyráběn v provedení:

- Jednotlivý uzávěr – vč. 3 ks klíčů
- Společný uzávěr "nekonečná řada" (SU) – vč. 3 ks klíčů/zámek

Hmotnost netto:

- 0,04 kg
- PL 0,04 kg

Povrch: kartáčovaný

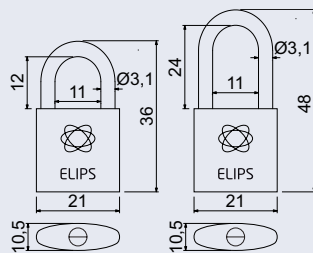

Obj. kód	Název	Cena
0719-38194	RV.ELIPS.20	53 Kč
0719-48865	RV.ELIPS.20.SU1	67 Kč
0719-38248	RV.ELIPS.20.PL	63 Kč
0719-48872	RV.ELIPS.20.PL.SU1	69 Kč

od 53 Kč
64 Kč vč. DPH

RV.ELIPS.25



- Mosazný visací zámek.
- Třmen zámku HARDENED.
- Zamykání bez klíče – zatlačením třmenu.
- Vložka zámku se 4 odpruženými stavítky.

Zámek je vyráběn v provedení:

- Jednotlivý uzávěr – vč. 3 ks klíčů
- Společný uzávěr "nekonečná řada" (SU) – vč. 3 ks klíčů/zámek

Hmotnost netto:

0,06 kg

Povrch: kartáčovaný

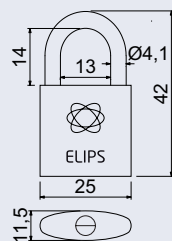

Obj. kód	Název	Cena
0719-38200	RV.ELIPS.25	68 Kč
0719-48940	RV.ELIPS.25.SU1	78 Kč

od 68 Kč
82 Kč vč. DPH

RV.ELIPS.30



- Mosazný visací zámek.
- Standardní nebo prodloužený (PL) třmen zámku HARDENED.
- Zamykání bez klíče – zatlačením třmenu.
- Vložka zámku se 4 odpruženými stavítky.

Zámek je vyráběn v provedení:

- Jednotlivý uzávěr – vč. 3 ks klíčů
- Společný uzávěr "nekonečná řada" (SU) – vč. 3 ks klíčů/zámek

Hmotnost netto:

- 0,08 kg
- PL 0,1 kg

Povrch: kartáčovaný

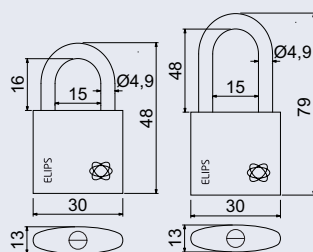

Obj. kód	Název	Cena
0719-38217	RV.ELIPS.30	97 Kč
0719-48889	RV.ELIPS.30.SU1	107 Kč
0719-38255	RV.ELIPS.30.PL	107 Kč
0719-48896	RV.ELIPS.30.PL.SU1	119 Kč

od 97 Kč
117 Kč vč. DPH

RV.ELIPS.40

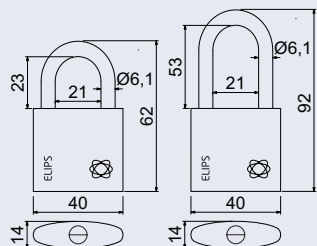

Obj. kód	Název	Cena
0719-38224	RV.ELIPS.40	132 Kč
0719-48902	RV.ELIPS.40.SU1	146 Kč
0719-38262	RV.ELIPS.40.PL	142 Kč
0719-48919	RV.ELIPS.40.PL.SU1	156 Kč

- Mosazný visací zámek.
- Standardní nebo prodloužený (PL) třmen zámku HARDENED jištěný ve dvou bodech.
- Zamykání bez klíče – zatlačením třmenu.
- Vložka zámku s 5 odpruženými stavítky.

Zámek je vyráběn v provedení:

- Jednotlivý uzávěr – vč. 3 ks klíčů
- Společný uzávěr "nekonečná řada" (SU) – vč. 3 ks klíčů/zámek

Hmotnost netto:

- 0,14 kg
- PL 0,16 kg

Povrch: kartáčovaný

od 132 Kč
160 Kč vč. DPH



RV.ELIPS.50

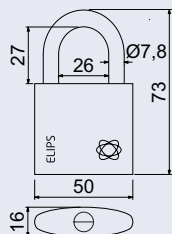

Obj. kód	Název	Cena
0719-38231	RV.ELIPS.50	191 Kč
0719-48926	RV.ELIPS.50.SU1	205 Kč

- Mosazný visací zámek.
- Třmen zámku HARDENED jištěný ve dvou bodech.
- Zamykání bez klíče – zatlačením třmenu.
- Vložka zámku se 6 odpruženými stavítky.

Zámek je vyráběn v provedení:

- Jednotlivý uzávěr – vč. 3 ks klíčů
- Společný uzávěr "nekonečná řada" (SU) – vč. 3 ks klíčů/zámek

Hmotnost netto: 0,24 kg

Povrch:

- kartáčovaný



od 191 Kč
231 Kč vč. DPH



RV.ELIPS.MOD.50

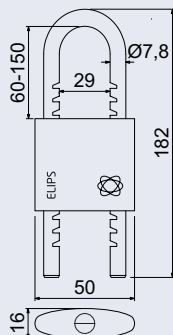

Obj. kód	Název	Cena
0719-38279	RV.ELIPS.MOD.50	233 Kč
0719-48933	RV.ELIPS.MOD.50.SU1	249 Kč

- Mosazný visací zámek.
- Třmen zámku HARDENED plně vyjímatelný, nastavitelný v rozsahu 60 – 150 mm a jištěný ve dvou bodech.
- Zamykání bez klíče – zatlačením třmenu.
- Vložka zámku s 5 odpruženými stavítky.

Zámek je vyráběn v provedení:

- Jednotlivý uzávěr – vč. 3 ks klíčů
- Společný uzávěr "nekonečná řada" (SU) – vč. 3 ks klíčů/zámek

Hmotnost netto: 0,32 kg

Povrch: kartáčovaný

od 233 Kč
251 Kč vč. DPH



VISACÍ ZÁMKY MOSAZNÉ – MASTER KEY SYSTEM

RV.MARATHON.40

- Mosazné visací zámky v systému hlavního (generálního) klíče.
- Hlavní „zlatý“ klíč ovládá všechny zámky sestavy, ostatní vlastní „stříbrné“ klíče pouze svůj zámek.
- Vysoký počet odlišných kombinací jednotlivých sestav.
- Třmen zámku HARDENED jištěný ve dvou bodech.
- Zamykání bez klíče – zatlačením třmenu.
- Vložka zámku s 5 odpruženými stavítky.
- Varianty sestav v počtu 3 ks, 5 ks a 10 ks zámků.
- Balení vč. 3 ks vlastních „stříbrných“ klíčů a 5 ks hlavních „zlatých“ klíčů.

Hmotnost netto:

- MK3 - 0,53 kg
- MK5 - 0,86 kg
- MK10 - 1,69 kg

od 540 Kč
653 Kč vč. DPH

Povrch: kartáčovaný

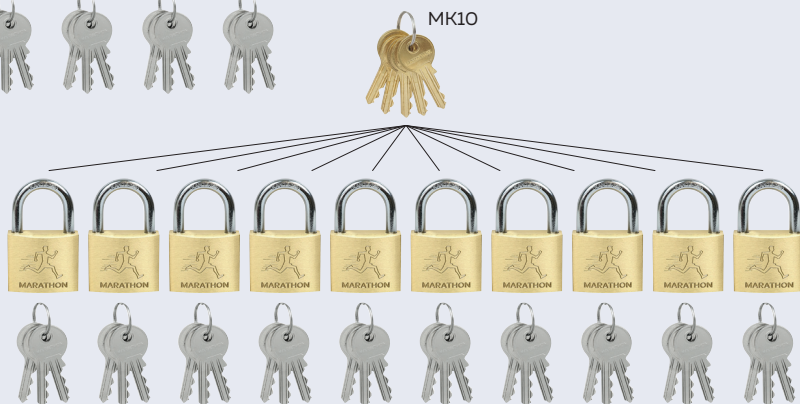
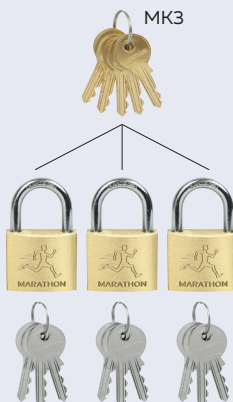
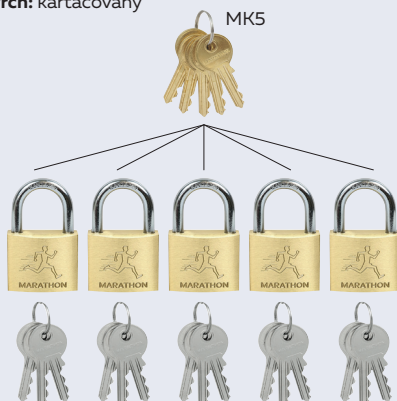

MASTER KEY SYSTEM

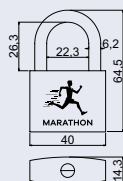

Obj. kód	Název	Hlavní klíč zlatý	Vlastní klíč stříbrný	Visací zámek	Cena
0777-50653	RV.MARATHON.40.MK3	5 ks	3 x 3 ks	3 ks	540 Kč
0777-50660	RV.MARATHON.40.MK5	5 ks	5 x 3 ks	5 ks	890 Kč
0777-50677	RV.MARATHON.40.MK10	5 ks	10 x 3 ks	10 ks	1 760 Kč

RV.STONE.38

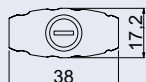
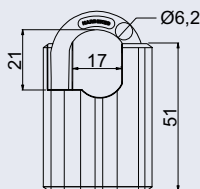

Obj. kód	Název	Cena
0780-51599	RV.STONE.38	120 Kč

- Ocelový visací zámek s krytem třmenu.
- Třmen HARDENED jištěný ve dvou bodech.
- Mosazná vložka zámku s 5 odpruženými stavítky.
- Zamykání bez klíče – zatlačením třmenu.
- Balení vč. 4 ks klíčů.

Hmotnost netto: 0,17 kg

Povrch: strukturovaný

Barva: matná černá



120 Kč
145 Kč vč. DPH

RV.STONE.50

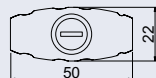
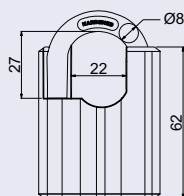

Obj. kód	Název	Cena
0780-51605	RV.STONE.50	165 Kč

- Ocelový visací zámek s krytem třmenu.
- Třmen HARDENED jištěný ve dvou bodech.
- Mosazná vložka zámku s 6 odpruženými stavítky.
- Zamykání bez klíče – zatlačením třmenu.
- Balení vč. 4 ks klíčů.

Hmotnost netto: 0,34 kg

Povrch: strukturovaný

Barva: matná černá



165 Kč
200 Kč vč. DPH

RV.STONE.63

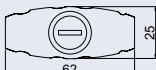
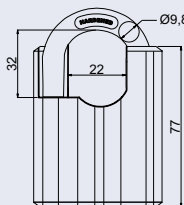

Obj. kód	Název	Cena
0780-51612	RV.STONE.63	230 Kč

- Ocelový visací zámek s krytem třmenu.
- Třmen HARDENED jištěný ve dvou bodech.
- Mosazná vložka zámku s 6 odpruženými stavítky.
- Zamykání bez klíče – zatlačením třmenu.
- Balení vč. 4 ks klíčů.

Hmotnost netto: 0,56 kg

Povrch: strukturovaný

Barva: matná černá



230 Kč
278 Kč vč. DPH

VISACÍ ZÁMKY OCELOVÉ S PLASTOVÝM KRYTEM



RV.BLACKDOG.30

- Ocelový visací zámek v elektroforézni povrchové úpravě s plastovým krytem.
 - Ochrana proti bumpingu a vyhmátání.
 - Standardní nebo prodloužený (PL) třmen zámku HARDENED jištěný ve dvou bodech.
 - Vložka zámku s 5 lamelovými stavítky.
 - Zamykání klíčem.
 - Balení vč. 5 ks klíčů.
- Hmotnost netto:**
• 0,10 kg, PL 0,15 kg
- Barva:** černá

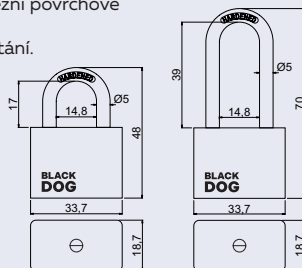

od 86 Kč

104 Kč vč. DPH

Obj. kód	Název	Cena
0720-44911	RV.BLACKDOG.30	86 Kč
0720-44928	RV.BLACKDOG.30.PL	94 Kč

RV.BLACKDOG.40



- Ocelový visací zámek v elektroforézni povrchové úpravě s plastovým krytem.
 - Ochrana proti bumpingu a vyhmátání.
 - Třmen zámku HARDENED jištěný ve dvou bodech.
 - Vložka zámku se 6 lamelovými stavítky.
 - Zamykání klíčem.
 - Balení vč. 5 ks klíčů.
- Hmotnost netto:**
• 0,22 kg
- Barva:** černá

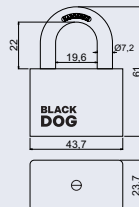

136 Kč

165 Kč vč. DPH

Obj. kód	Název	Cena
0720-44935	RV.BLACKDOG.40	136 Kč

RV.BLACKDOG.40.PL



- Ocelový visací zámek v elektroforézni povrchové úpravě s plastovým krytem.
 - Ochrana proti bumpingu a vyhmátání.
 - Prodloužený (PL) třmen zámku HARDENED jištěný ve dvou bodech.
 - Vložka zámku se 6 lamelovými stavítky.
 - Zamykání klíčem.
 - Balení vč. 5 ks klíčů.
- Hmotnost netto:**
• 0,24 kg
- Barva:** černá

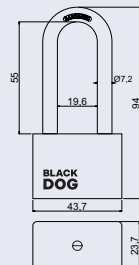

152 Kč

184 Kč vč. DPH

Obj. kód	Název	Cena
0720-44942	RV.BLACKDOG.40.PL	152 Kč

RV.BLACKDOG.50

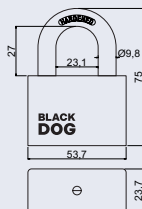

- Ocelový visací zámek v elektroforézni povrchové úpravě s plastovým krytem.
- Ochrana proti bumpingu a vyhatání.
- Třmen zámku HARDENED jištěný ve dvou bodech.
- Vložka zámku se 7 lamelovými stavítky.
- Zamykání klíčem.
- Balení vč. 5 ks klíčů.
- **Hmotnost netto:**
- **Barva:** černá



Obj. kód	Název	Cena
0720-44959	RV.BLACKDOG.50	156 Kč

156 Kč
189 Kč vč. DPH

RV.BLACKDOG.50.PL

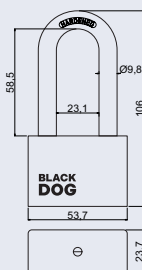

- Ocelový visací zámek v elektroforézni povrchové úpravě s plastovým krytem.
- Ochrana proti bumpingu a vyhatání.
- Prodloužený (PL) třmen zámku HARDENED jištěný ve dvou bodech.
- Vložka zámku se 7 lamelovými stavítky.
- Zamykání klíčem.
- Balení vč. 5 ks klíčů.
- **Hmotnost netto:**
- **Barva:** černá



Obj. kód	Název	Cena
0720-44966	RV.BLACKDOG.50.PL	168 Kč

168 Kč
203 Kč vč. DPH

RV.BLACKDOG.60

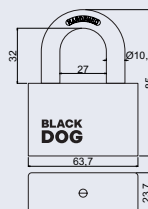

- Ocelový visací zámek v elektroforézni povrchové úpravě s plastovým krytem.
- Ochrana proti bumpingu a vyhatání.
- Standardní třmen zámku HARDENED jištěný ve dvou bodech.
- Vložka zámku s 8 lamelovými stavítky.
- Zamykání klíčem.
- Balení vč. 5 ks klíčů.
- **Hmotnost netto:**
- **Barva:** černá



Obj. kód	Název	Cena
0720-44973	RV.BLACKDOG.60	186 Kč

186 Kč
225 Kč vč. DPH

VISACÍ ZÁMKY LITINOVÉ



RV.OVAL.32

- Klasický litinový zámek.
- Třmen HARDENED jištěný ve dvou bodech.
- Gumové kroužky chránící litinové těleso proti průniku vody.
- Zamykání bez klíče – zatlačením třmenu.
- Vložka zámku se 4 odpruženými stavítky.

Zámek je vyráběn v provedení:

- Jednotlivý uzávěr – vč. 3 ks klíčů
- Společný uzávěr "nekonečná řada" (SU) – vč. 3 ks klíčů/zámek
- Společný uzávěr "jednotlivá sada" (SET) – vč. 6 ks klíčů

Hmotnost netto:

- 0,09 kg
- SET3 0,28 kg

Barva: modrý komaxit

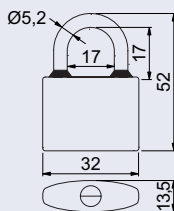

Obj. kód	Název	Cena
0719-27389	RV.OVAL.32	57 Kč
0719-34622	RV.OVAL.32.SU4	67 Kč
0719-34639	RV.OVAL.32.SU5	67 Kč
0719-34646	RV.OVAL.32.SU6	67 Kč
0719-28171	RV.OVAL.32.SET3	209 Kč

od 57 Kč

69 Kč vč. DPH



RV.OVAL.38

- Klasický litinový zámek.
- Třmen HARDENED jištěný ve dvou bodech.
- Gumové kroužky chránící litinové těleso proti průniku vody.
- Zamykání bez klíče – zatlačením třmenu.
- Vložka zámku s 5 odpruženými stavítky.

Zámek je vyráběn v provedení:

- Jednotlivý uzávěr – vč. 3 ks klíčů
- Společný uzávěr "nekonečná řada" (SU) – vč. 3 ks klíčů/zámek
- Společný uzávěr "jednotlivá sada" (SET) – vč. 6 ks klíčů

Hmotnost netto:

- 0,13 kg
- SET3 0,40 kg

Barva: modrý komaxit

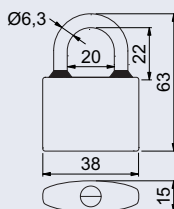

Obj. kód	Název	Cena
0719-20960	RV.OVAL.38	64 Kč
0719-34653	RV.OVAL.38.SU4	74 Kč
0719-34660	RV.OVAL.38.SU5	74 Kč
0719-34677	RV.OVAL.38.SU6	74 Kč
0719-28164	RV.OVAL.38.SET3	227 Kč

od 64 Kč

77 Kč vč. DPH



RV.OVAL.38.PL

- Klasický litinový zámek.
- Prodloužený (PL) třmen HARDENED jištěný ve dvou bodech.
- Gumové kroužky chránící litinové těleso proti průniku vody.
- Zamykání bez klíče – zatlačením třmenu.
- Vložka zámku s 5 odpruženými stavítky.

Zámek je vyráběn v provedení:

- Jednotlivý uzávěr – vč. 3 ks klíčů
- Společný uzávěr "nekonečná řada" (SU) – vč. 3 ks klíčů/zámek

Hmotnost netto: 0,15 kg

Barva: modrý komaxit

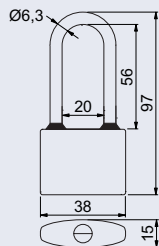

Obj. kód	Název	Cena
0719-20991	RV.OVAL.38.PL	72 Kč
0719-34981	RV.OVAL.38.PL.SU4	84 Kč
0719-34974	RV.OVAL.38.PL.SU5	84 Kč
0719-34967	RV.OVAL.38.PL.SU6	84 Kč

od 72 Kč

87 Kč vč. DPH

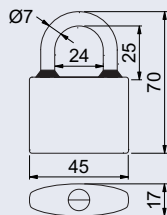

RV.OVAL.45

- Klasický litinový zámek.
- Třmen HARDENED jištěný ve dvou bodech.
- Gumové kroužky chrání litinové těleso proti průniku vody.
- Zamykání bez klíče – zatlačením třmenu.
- Vložka zámku s 5 odpruženými stavítky.

Zámek je vyráběn v provedení:

- Jednotlivý uzávěr – vč. 3 ks klíčů
- Společný uzávěr “nekonečná řada” (SU) – vč. 3 ks klíčů/zámek
- Společný uzávěr “jednotlivá sada” (SET) – vč. 6 ks klíčů

Hmotnost netto:

- 0,20 kg
- SET3 0,59 kg

Barva: modrý komaxit



Obj. kód	Název	Cena
0719-20977	RV.OVAL.45	83 Kč
0719-34684	RV.OVAL.45.SU4	95 Kč
0719-34691	RV.OVAL.45.SU5	95 Kč
0719-34707	RV.OVAL.45.SU6	95 Kč
0719-28188	RV.OVAL.45.SET3	297 Kč

od 83 Kč
100 Kč vč. DPH



RV.OVAL.45.SET3

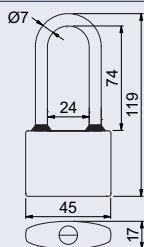

RV.OVAL.45.PL

- Klasický litinový zámek.
- Prodloužený (PL) třmen HARDENED jištěný ve dvou bodech.
- Gumové kroužky chrání litinové těleso proti průniku vody.
- Zamykání bez klíče – zatlačením třmenu.
- Vložka zámku s 5 odpruženými stavítky.

Zámek je vyráběn v provedení:

- Jednotlivý uzávěr – vč. 3 ks klíčů
- Společný uzávěr “nekonečná řada” (SU) – vč. 3 ks klíčů/zámek

Hmotnost netto: 0,22 kg

Barva: modrý komaxit



Obj. kód	Název	Cena
0719-21004	RV.OVAL.45.PL	95 Kč
0719-34950	RV.OVAL.45.PL.SU4	107 Kč
0719-35834	RV.OVAL.45.PL.SU5	107 Kč
0719-34943	RV.OVAL.45.PL.SU6	107 Kč

od 95 Kč
115 Kč vč. DPH

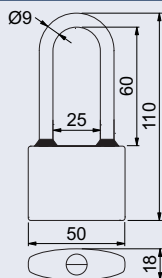

RV.OVAL.52.PL

- Klasický litinový zámek.
- Prodloužený (PL) třmen HARDENED jištěný ve dvou bodech.
- Gumové kroužky chrání litinové těleso proti průniku vody.
- Zamykání bez klíče – zatlačením třmenu.
- Vložka zámku s 5 odpruženými stavítky.

Zámek je vyráběn v provedení:

- Jednotlivý uzávěr – vč. 3 ks klíčů
- Společný uzávěr “nekonečná řada” (SU) – vč. 3 ks klíčů/zámek

Hmotnost netto: 0,32 kg

Barva: modrý komaxit



Obj. kód	Název	Cena
0719-31430	RV.OVAL.52.PL	131 Kč
0719-34936	RV.OVAL.52.PL.SU4	143 Kč
0719-34929	RV.OVAL.52.PL.SU5	143 Kč
0719-34912	RV.OVAL.52.PL.SU6	143 Kč

od 131 Kč
159 Kč vč. DPH

VISACÍ ZÁMKY LITINOVÉ



RV.OVAL.52

- Klasický litinový zámek.
- Třmen HARDENED jištěný ve dvou bodech.
- Gumové kroužky chránící lit. těleso proti průniku vody.
- Zamykání bez klíče – zatlačením třmenu.
- Vložka zámku s 5 odpruženými stavítky.

Zámek je vyráběn v provedení:

- Jednotlivý uzávěr – vč. 3 ks klíčů
- Společný uzávěr "nekonečná řada" (SU) – vč. 3 ks klíčů/zámek
- Kódy „SU“ shodné s „SU“ kódy stavební vložky „EO.30/35.NI.SU“
- Společný uzávěr "jednotlivá sada" (SET) – vč. 6 ks klíčů

Hmotnost netto:

- 0,28 kg, SET3 0,82 kg

Barva: modrý komaxit

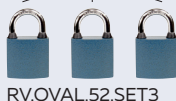
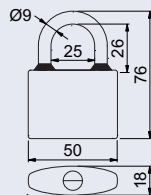

RV.OVAL.52.SET3

od 99 Kč
120 Kč vč. DPH

Obj. kód	Název	Cena
0719-20984	RV.OVAL.52	99 Kč
0719-34585	RV.OVAL.52.SU4	111 Kč
0719-34592	RV.OVAL.52.SU5	111 Kč
0719-34608	RV.OVAL.52.SU6	111 Kč
0719-28195	RV.OVAL.52.SET3	345 Kč

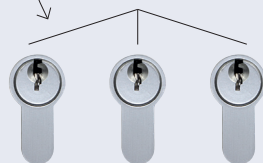

EO.30/35.NI.SU

EO.30/35.NI.SU

- Stavební 5 stavítková vložka.

Vyráběna v provedení:

- „Společný uzávěr“ nekonečná řada" (SU) – vč. 3 ks klíčů/vložka
- Kódy „SU“ shodné s „SU“ kódy visacího zámku „RV.OVAL.52“

Materiál vložky a klíče: mosaz

Hmotnost netto: 0,22 kg

Barva: matný nikl (NI)

Obj. kód	Název	Cena
0719-36169	EO.30/35.NI.SU4	175 Kč
0719-36176	EO.30/35.NI.SU5	175 Kč
0719-36183	EO.30/35.NI.SU6	175 Kč

175 Kč
212 Kč vč. DPH

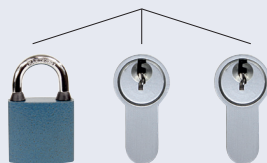

RV.EO.OVAL.SET1+2

RV.EO.OVAL.SET1+2

- Klasický litinový zámek a stavební 5stavítková mosazná vložka.

Vyráběno v provedení:

- Společný uzávěr „jednotlivá sada" (SET) – vč. 6 ks klíčů

Balení obsahuje: 1 ks RV.OVAL.52 a 2 ks EO.30/35.NI

Hmotnost netto: 0,68 kg

Barva: modrý komaxit

Povrch: matný nikl

Obj. kód	Název	Cena
0719-36589	RV.EO.OVAL.SET1+2	461 Kč

461 Kč
558 Kč vč. DPH

RV.EO.OVAL.SET2+1

- Klasický litinový zámek a stavební 5stavítková mosazná vložka.

Vyráběno v provedení:

- Společný uzávěr „jednotlivá sada“ (SET) – vč. 6 ks klíčů

Balení obsahuje: 2 ks RV.OVAL.52 a 1 ks EO.30/35.NI

Hmotnost netto: 0,73 kg

Barva: modrý komaxit

Povrch: matný nikl

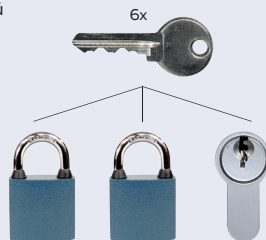

RV.EO.OVAL.SET2+1

Obj. kód	Název	Cena
0719-36596	RV.EO.OVAL.SET2+1	395 Kč

395 Kč
478 Kč vč. DPH

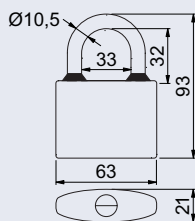

RV.OVAL.63

- Klasický litinový zámek.
- Třmen HARDENED jištěný ve dvou bodech.
- Gumové kroužky chránící litinové těleso proti průniku vody.
- Zamykání bez klíče – zatlačením třmenu.
- Vložka zámku se 6 odpruženými stavítky.
- Balení vč. 3 ks klíčů.

Hmotnost netto: 0,44 kg

Barva: modrý komaxit



Obj. kód	Název	Cena
0719-21011	RV.OVAL.63	133 Kč

133 Kč
161 Kč vč. DPH

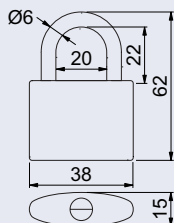

RV.OVAL.38.JU

- Klasický litinový zámek s barevným potiskem.
- Třmen HARDENED jištěný ve dvou bodech.
- Zamykání bez klíče – zatlačením třmenu.
- Vložka zámku s 5 odpruženými stavítky.
- Balení vč. 2 ks klíčů.

Hmotnost netto: 0,12 kg

Barva:

- JU2 – barevný potisk (srdce)
- JU3 – barevný potisk (pruhy)
- JU4 – barevný potisk (čísla)



JU4

JU3

JU2

Obj. kód	Název	Cena
0719-31850	RV.OVAL.38.JU2	94 Kč
0719-45826	RV.OVAL.38.JU3	94 Kč
0719-45833	RV.OVAL.38.JU4	94 Kč

94 Kč
114 Kč vč. DPH



VISACÍ ZÁMKY OCELOVÉ S PLASTOVÝM KRYTEM



RV.APOLLO.25

- Ocelový visací zámek.
- Práškové lakované těleso zámku s plastovým krytem.
- Třmen zámku HARDENED jištěný ve dvou bodech.
- Zamykání bez klíče – zatlačením třmenu.
- Vložka zámku s 5 odpruženými stavítky.
- Balení vč. 3 ks klíčů.

Hmotnost netto: 0,05 kg

Barva:

- černá
- červená
- růžová

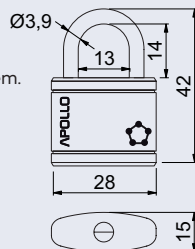

47 Kč

57 Kč vč. DPH

Obj. kód	Název	Cena
0719-46601	RV.APOLLO.25.CRN	47 Kč
0719-46618	RV.APOLLO.25.CRV	47 Kč
0719-46625	RV.APOLLO.25.RUZ	47 Kč



RV.APOLLO.35

- Ocelový visací zámek.
- Práškové lakované těleso zámku s plastovým krytem.
- Třmen zámku HARDENED jištěný ve dvou bodech.
- Zamykání bez klíče – zatlačením třmenu.
- Vložka zámku s 5 odpruženými stavítky.

Zámek je vyráběn v provedení:

- Jednotlivý uzávěr – vč. 3 ks klíčů
- Společný uzávěr "nekonečná řada" (SU) – vč. 3 ks klíčů/zámek
- Společný uzávěr "jednotlivá sada" (SET) – vč. 6/8/10 ks klíčů

Hmotnost netto:

- 0,09 kg, SET3 – 0,21 kg, SET4 – 0,28 kg, SET5 – 0,43 kg

Barva:

- černá
- červená
- modrá
- růžová

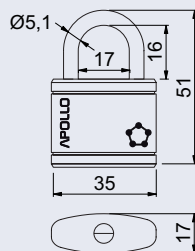

od 57 Kč

69 Kč vč. DPH

Obj. kód	Název	Cena
0719-34882	RV.APOLLO.35.CRN	57 Kč
0719-41767	RV.APOLLO.35.CRV	57 Kč
0719-41736	RV.APOLLO.35.MOD	57 Kč
0719-46632	RV.APOLLO.35.RUZ	57 Kč
0719-45611	RV.APOLLO.35.CRN.SU1	67 Kč
0719-45628	RV.APOLLO.35.CRN.SU2	67 Kč
0719-45635	RV.APOLLO.35.CRN.SU3	67 Kč

RV.APOLLO.35.SET.CRN

Obj. kód	Název	Cena
0719-48797	RV.APOLLO.35.SET3.CRN	201 Kč
0719-48803	RV.APOLLO.35.SET4.CRN	268 Kč
0719-48810	RV.APOLLO.35.SET5.CRN	335 Kč

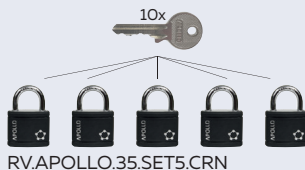
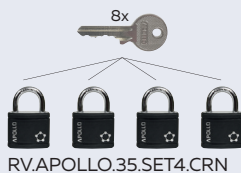
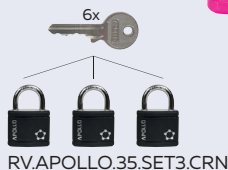

VISACÍ ZÁMKY OCELOVÉ S PLASTOVÝM KRYTEM

RICHTER

CZECH®

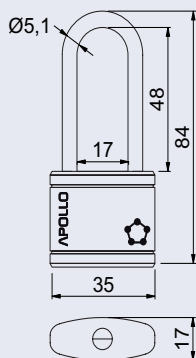

RV.APOLLO.35.PL

- Ocelový visací zámek.
- Práškové lakované těleso zámku s plastovým krytem.
- Prodloužený (PL) třmen zámku HARDENED jištěný ve dvou bodech.
- Zamykání bez klíče – zatlačením třmenu.
- Vložka zámku s 5 odpruženými stavítky.
- Balení vč. 3 ks klíčů.

Hmotnost netto: 0,10 kg
Barva: černá



Obj. kód	Název	Cena
0719-45581	RV.APOLLO.35.PL.CRN	65 Kč

65 Kč

79 Kč vč. DPH

RV.APOLLO.40

- Ocelový visací zámek. Práškové lakované těleso zámku s plastovým krytem.
- Třmen zámku HARDENED jištěný ve dvou bodech.
- Zamykání bez klíče – zatlačením třmenu.
- Vložka zámku s 5 odpruženými stavítky.

Zámek je vyráběn v provedení:

- Jednotlivý uzávěr – vč. 3 ks klíčů
- Společný uzávěr "nekonečná řada" (SU) – vč. 3 ks klíčů/zámek
- Společný uzávěr "jednotlivá sada" (SET) – vč. 6/8/6 ks klíčů

Hmotnost netto:

- 0,13 kg, SET3 – 0,21 kg, SET4 – 0,28 kg, SET2+1PL – 0,39 kg

Barva:

- černá
- červená
- modrá
- růžová

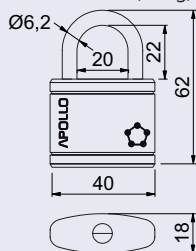

od 62 Kč

75 Kč vč. DPH



Obj. kód	Název	Cena
0719-20861	RV.APOLLO.40.CRN	62 Kč
0719-41774	RV.APOLLO.40.CRV	62 Kč
0719-41743	RV.APOLLO.40.MOD	62 Kč
0719-51148	RV.APOLLO.40.RUZ	62 Kč
0719-45642	RV.APOLLO.40.CRN.SU1	72 Kč
0719-45659	RV.APOLLO.40.CRN.SU2	72 Kč
0719-45666	RV.APOLLO.40.CRN.SU3	72 Kč

RV.APOLLO.40.SET.CRN

Obj. kód	Název	Cena
0719-48827	RV.APOLLO.40.SET3.CRN	216 Kč
0719-48834	RV.APOLLO.40.SET4.CRN	288 Kč
0719-45703	RV.APOLLO.40.SET2+1PL.CRN	331 Kč

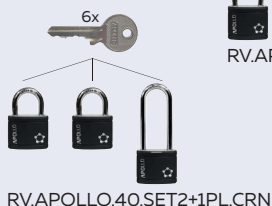
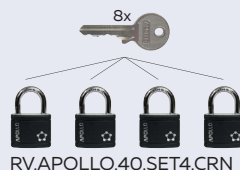

VISACÍ ZÁMKY OCELOVÉ S PLASTOVÝM KRYTEM



RV.APOLLO.40.PL

- Ocelový visací zámek.
- Práškově lakované těleso zámku s plastovým krytem.
- Prodloužený (PL) třmen zámku HARDENED jištěný ve dvou bodech.
- Zamykání bez klíče – zatlačením třmenu.
- Vložka zámku s 5 odpruženými stavítky.
- Balení vč. 3 ks klíčů.

Hmotnost netto: 0,15 kg

Barva: černá

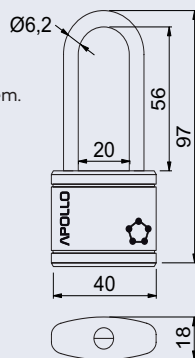

72 Kč

87 Kč vč. DPH

Obj. kód	Název	Cena
0719-45598	RV.APOLLO.40.PL.CRN	72 Kč



RV.APOLLO.54.SET2.CRN

RV.APOLLO.54

- Ocelový visací zámek. Práškově lakované těleso zámku s plastovým krytem. Třmen zámku HARDENED jištěný ve dvou bodech. Zamykání bez klíče – zatlačením třmenu. Vložka zámku s 5 odpruženými stavítky.

Zámek je vyráběn v provedení:

- Jednotlivý uzávěr – vč. 3 ks klíčů
- Společný uzávěr "nekonečná řada" (SU) – vč. 3 ks klíčů/zámek
- Společný uzávěr "jednotlivá sada" (SET) – vč. 4 ks klíčů

Hmotnost netto:

- 0,26 kg
- SET2 0,51 kg

Barva:

- černá
- modrá

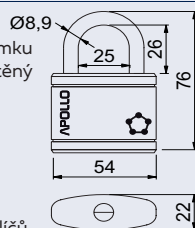

od 92 Kč

111 Kč vč. DPH

Obj. kód	Název	Cena
0719-20878	RV.APOLLO.54.CRN	92 Kč
0719-41750	RV.APOLLO.54.MOD	92 Kč
0719-45673	RV.APOLLO.54.CRN.SU1	104 Kč
0719-45680	RV.APOLLO.54.CRN.SU2	104 Kč
0719-45697	RV.APOLLO.54.CRN.SU3	104 Kč
0719-48841	RV.APOLLO.54.SET2.CRN	208 Kč

RV.APOLLO.54.PL

- Ocelový visací zámek.
- Práškově lakované těleso zámku s plastovým krytem.
- Prodloužený (PL) třmen zámku HARDENED jištěný ve dvou bodech.
- Zamykání bez klíče – zatlačením třmenu.
- Vložka zámku s 5 odpruženými stavítky.
- Balení vč. 3 ks klíčů.

Hmotnost netto: 0,30 kg

Barva: černá

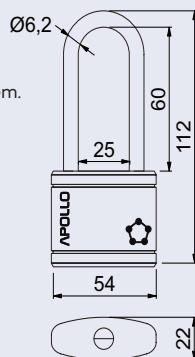

104 Kč

126 Kč vč. DPH

Obj. kód	Název	Cena
0719-45604	RV.APOLLO.54.PL.CRN	104 Kč

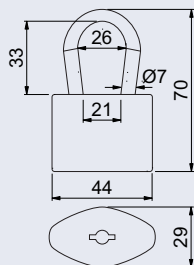

RV.12.45

- Ocelový visací zámek lamelové konstrukce.
 - Vynikající vlastnosti ve vnějším prostředí.
 - Vyjímatelný třmen jištěný v osmi bodech.
 - Vložka zámku s 5 lamelovými stavítky.
- Zámek je vyráběn v provedení:**
- Jednotlivý uzávěr – vč. 3 ks klíčů
 - Společný uzávěr "nekonečná řada" (SU) – vč. 3 ks klíčů/zámek
- Hmotnost netto:** 0,21 kg
Barva: tmavě červená

Obj. kód	Název	Cena
0720-28263	RV.12.45	74 Kč
0720-41934	RV.12.45.SU1	84 Kč
0720-41941	RV.12.45.SU2	84 Kč
0720-41958	RV.12.45.SU3	84 Kč



od 74 Kč
90 Kč vč. DPH

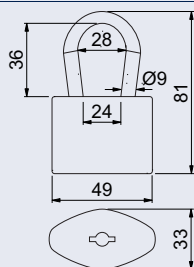

RV.12.50

- Ocelový visací zámek lamelové konstrukce.
 - Vynikající vlastnosti ve vnějším prostředí.
 - Vyjímatelný třmen jištěný v osmi bodech.
 - Vložka zámku s 5 lamelovými stavítky.
- Zámek je vyráběn v provedení:**
- Jednotlivý uzávěr – vč. 3 ks klíčů
 - Společný uzávěr "nekonečná řada" (SU) – vč. 3 ks klíčů/zámek
- Hmotnost netto:** 0,32 kg
Barva: tmavě červená

Obj. kód	Název	Cena
0720-28270	RV.12.50	92 Kč
0720-41965	RV.12.50.SU1	102 Kč
0720-41972	RV.12.50.SU2	102 Kč
0720-41989	RV.12.50.SU3	102 Kč



od 92 Kč
111 Kč vč. DPH

RV.13.50

- Ocelový visací zámek lamelové konstrukce.
- Vynikající vlastnosti ve vnějším prostředí.
- Vyjímatelný třmen HARDENED jištěný v osmi bodech.
- Zamykání klíčem.
- Vložka zámku s 5 lamelovými stavítky.
- Balení vč. 6 ks klíčů.

Hmotnost netto: 0,35 kg
Barva: antracit

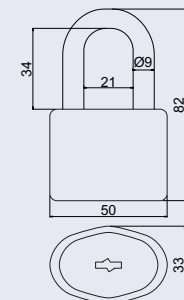

Obj. kód	Název	Cena
0720-44836	RV.13.50	160 Kč



160 Kč
194 Kč vč. DPH

VISACÍ ZÁMKY OCELOVÉ



180 Kč
218 Kč vč. DPH

RV.13.50.PL

- Ocelový visací zámek lamelové konstrukce.
- Vynikající vlastnosti ve vnějším prostředí.
- Vyjímatelný prodloužený (PL) třmen HARDENED jištěný v osmi bodech.
- Vložka zámku s 5 lamelovými stavítky.
- Zamykání klíčem.
- Balení vč. 6 ks klíčů.

Hmotnost netto: 0,39 kg
Barva: antracit

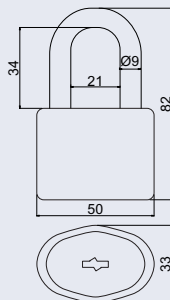

Obj. kód	Název	Cena
0720-44904	RV.13.50.PL	180 Kč



225 Kč
272 Kč vč. DPH

RV.13.50.RG

- Ocelový visací zámek lamelové konstrukce s platformou pro uchycení do petlice. Vynikající vlastnosti ve vnějším prostředí.
- Vyjímatelný třmen HARDENED s platformou jištěný v osmi bodech.
- Zamykání klíčem.
- Vložka zámku s 5 lamelovými stavítky. Balení vč. 6 ks klíčů.

Hmotnost netto: 0,40 kg
Barva: antracit

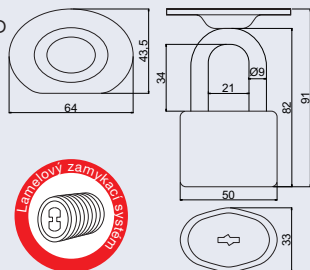

Obj. kód	Název	Cena
0720-47882	RV.13.50.RG	225 Kč



230 Kč
278 Kč vč. DPH

RV.14.60

- Ocelový visací zámek lamelové konstrukce.
- Vynikající vlastnosti ve vnějším prostředí.
- Vyjímatelný třmen HARDENED jištěný v osmi bodech.
- Zamykání klíčem.
- Vložka zámku s 5 lamelovými stavítky.
- Balení vč. 6 ks klíčů.

Hmotnost netto: 0,60 kg
Barva: antracit

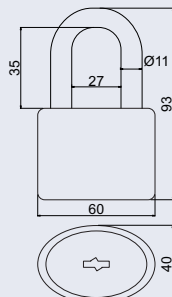

Obj. kód	Název	Cena
0720-44843	RV.14.60	230 Kč

RV.1203.20

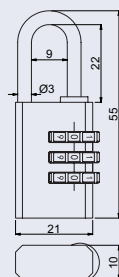

- Mosazný kódový visací zámek.
- Nastavení vlastní kombinace, kterou lze kdykoliv změnit.
- 1.000 kombinací zámku.

Hmotnost netto: 0,05 kg



Obj. kód	Název	Cena
0747-38323	RV.1203.20	83 Kč

83 Kč

100 Kč vč. DPH

RV.1203.30

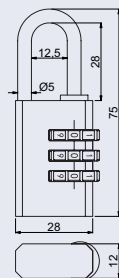

- Mosazný kódový visací zámek.
- Nastavení vlastní kombinace, kterou lze kdykoliv změnit.
- 1.000 kombinací zámku.

Hmotnost netto: 0,12 kg

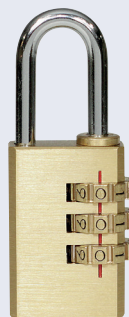

Obj. kód	Název	Cena
0747-38330	RV.1203.30	145 Kč

145 Kč

175 Kč vč. DPH

RV.1203.40

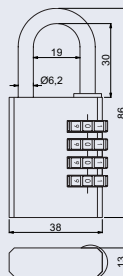

- Mosazný kódový visací zámek.
- Nastavení vlastní kombinace, kterou lze kdykoliv změnit.
- 10.000 kombinací zámku.

Hmotnost netto: 0,20 kg



Obj. kód	Název	Cena
0747-38347	RV.1203.40	208 Kč

208 Kč

252 Kč vč. DPH



RV.TSA.226

- Cestovní TSA visací zámek na zavazadla.
- Certifikace TSA umožňuje letištní kontrole otevření zámku bez poškození.
- Zamykání bez klíče - zatlačením třmenu.
- Balení vč. 2 ks klíčů

Materiál: slitina zinku a ocel
Hmotnost netto: 0,05 kg
Barva: černá a stříbrná

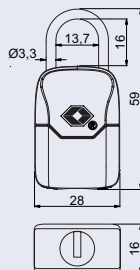

168 Kč

203 Kč vč. DPH

Obj. kód	Název	Cena
0719-46649	RV.TSA.226	168 Kč



RV.TSA.335

- Kódový cestovní TSA visací zámek na zavazadla.
- Certifikace TSA umožňuje letištní kontrole otevření zámku bez poškození.
- Nastavení vlastní kombinace, kterou lze kdykoliv změnit.
- 1.000 kombinací zámku.

Materiál: tvrzený plast a ocel
Hmotnost netto: 0,03 kg
Barva: černá, červená, hnědá, modrá, zelená

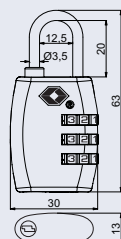

148 Kč

179 Kč vč. DPH

Obj. kód	Název	Cena
0755-34097	RV.TSA.335.CRN	148 Kč
0755-45710	RV.TSA.335.CRV	148 Kč
0755-45741	RV.TSA.335.HND	148 Kč
0755-45734	RV.TSA.335.MOD	148 Kč
0755-45727	RV.TSA.335.ZEL	148 Kč



RV.TSA.719

- Kódový cestovní TSA lankový zámek na zavazadla.
- Certifikace TSA umožňuje letištní kontrole otevření zámku bez poškození.
- Nastavení vlastní kombinace, kterou lze kdykoliv změnit.
- 1.000 kombinací zámku.

Materiál: slitina zinku a ocel
Hmotnost netto: 0,06 kg
Barva:

- černá
- růžová
- stříbrná

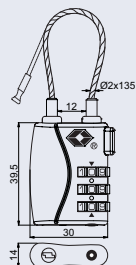

197 Kč

238 Kč vč. DPH

Obj. kód	Název	Cena
0755-45758	RV.TSA.719.CRN	197 Kč
0755-45765	RV.TSA.719.RUZ	197 Kč
0755-34103	RV.TSA.719.STR	197 Kč

RV.TSA.12022.CRN

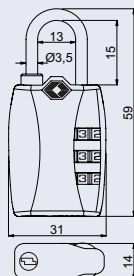

- Kódový cestovní TSA visací zámek s indikátorem otevření.
- Certifikace TSA umožňuje letištní kontrole otevření zámku bez poškození.
- Červený kolík u třmene zámku informuje, že zámek byl otevřen.
- Nastavení vlastní kombinace, kterou lze kdykoliv změnit.
- 1.000 kombinací zámku.

Materiál: slitina zinku a ocel

Hmotnost netto: 0,07 kg

Barva: černá



Obj. kód	Název	Cena
0755-34110	RV.TSA.12022.CRN	197 Kč

197 Kč

238 Kč vč. DPH

RV.TSA.319

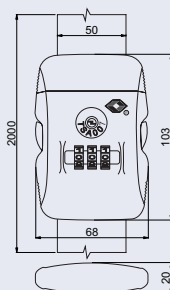

- Kódový cestovní TSA popruh na zavazadla.
- Certifikace TSA umožňuje letištní kontrole otevření zámku bez poškození. Nastavení vlastní kombinace, kterou lze kdykoliv změnit.
- 1.000 kombinací zámku.

Rozměr popruhu š/d: 50 x 2000 mm

Materiál:

syntetická látka a tvrdý plast

Hmotnost netto: 0,07 kg

Barva: černá a červená, černá a šedá, barvy duhy



Obj. kód	Název	Cena
0755-34127	RV.TSA.319.CRV	280 Kč
0755-46489	RV.TSA.319.SED	280 Kč
0755-46496	RV.TSA.319.DUHA	280 Kč

280 Kč

339 Kč vč. DPH

RV.6134

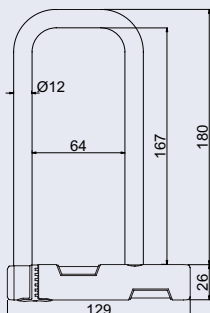

- U-zámek na jízdní kolo, motocykl, vrata nebo dvoukřídlé dveře s madly.
- Vložka zámku s 8 lamelovými stavítky.
- Pogumované tělo zámku.
- Balení vč. 2 ks klíčů.

Hmotnost netto: 0,51 kg

Barva: modrá a černá



Obj. kód	Název	Cena
0723-34004	RV.6134	242 Kč

242 Kč

293 Kč vč. DPH

VISACÍ ZÁMKY HLINÍKOVÉ – KÓDOVÉ



RV.12002.20

- Hliníkový kódový visací zámek s eloxovaným povrchem.
- Ideální pro zabezpečení šatních skříněk a zavazadel.
- Nastavení vlastní kombinace, kterou lze kdykoliv změnit.
- 1.000 kombinací zámku.

Hmotnost netto: 0,03 kg
Barva: černá, červená, fialová, modrá, stříbrná, zelená

89 Kč

108 Kč vč. DPH

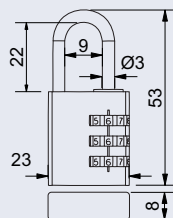

Obj. kód	Název	Cena
0721-38286	RV.12002.20.CRN	89 Kč
0721-26870	RV.12002.20.CRV	89 Kč
0721-26887	RV.12002.20.FIA	89 Kč
0721-26900	RV.12002.20.MOD	89 Kč
0721-26863	RV.12002.20.STR	89 Kč
0721-26894	RV.12002.20.ZEL	89 Kč



RV.12002.30

- Hliníkový kódový visací zámek s eloxovaným povrchem.
- Ideální pro zabezpečení šatních skříněk a zavazadel.
- Nastavení vlastní kombinace, kterou lze kdykoliv změnit.
- 1.000 kombinací zámku.

Hmotnost netto: 0,06 kg
Barva: černá, červená, fialová, modrá, stříbrná, zelená

99 Kč

120 Kč vč. DPH

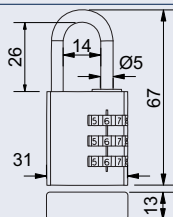

Obj. kód	Název	Cena
0721-38293	RV.12002.30.CRN	99 Kč
0721-17236	RV.12002.30.CRV	99 Kč
0721-17267	RV.12002.30.FIA	99 Kč
0721-17243	RV.12002.30.MOD	99 Kč
0721-26856	RV.12002.30.STR	99 Kč
0721-17250	RV.12002.30.ZEL	99 Kč



RV.12002.30.P

- Hliníkový kódový visací zámek s eloxovaným povrchem.
- Ideální pro zabezpečení šatních skříněk a zavazadel.
- Nastavení vlastní kombinace, kterou lze kdykoliv změnit.
- 1.000 kombinací zámku.

Hmotnost netto: 0,06 kg
Barva: pastelová modrá, pastelová zelená, pastelová růžová

119 Kč

144 Kč vč. DPH

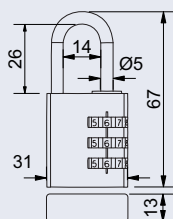

Obj. kód	Název	Cena
0721-52909	RV.12002.30.PMOD	119 Kč
0721-52916	RV.12002.30.PZEL	119 Kč
0721-49091	RV.12002.30.PRUZ	119 Kč

VISACÍ ZÁMKY HLINÍKOVÉ A ZINKOSLITINOVÉ – KÓDOVÉ

RICHTER

CZECH®

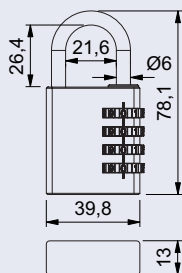

RV.12002.40

- Hliníkový kódový visací zámek s eloxovaným povrchem.
- Ideální pro zabezpečení šatních skříněk a zavazadel.
- Nastavení vlastní kombinace, kterou lze kdykoliv změnit.
- 10.000 kombinací zámku.

Hmotnost netto: 0,10 kg

Barva:

- černá
- stříbrná



Obj. kód	Název	Cena
0721-51155	RV.12002.40.CRN	139 Kč
0721-51162	RV.12002.40.STR	139 Kč

139 Kč

168 Kč vč. DPH

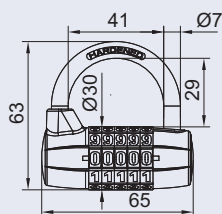

RV.25003

- Kódový visací zámek ze slitiny zinku.
- Trněn zámku HARDENED.
- Nastavení vlastní kombinace, kterou lze kdykoliv změnit.
- 100.000 kombinací zámku = vysoká bezpečnost.

Hmotnost netto: 0,19 kg

Barva: černá, červená, modrá, stříbrná



Obj. kód	Název	Cena
0721-26122	RV.25003.CRN	192 Kč
0721-26108	RV.25003.CRV	192 Kč
0721-26115	RV.25003.MOD	192 Kč
0721-26139	RV.25003.STR	192 Kč

192 Kč

232 Kč vč. DPH

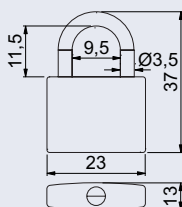

RV.2402.20

- Hliníkový visací zámek s plastovým krytem.
- Trněn zámku HARDENED.
- Zamykání bez klíče – zatlačením trněnu.
- Vložka zámku se 3 odpruženými stavítky.
- Zámek je vyráběn v provedení:**
- Jednotlivý uzávěr – vč. 2 ks klíčů
- Společný uzávěr "jednotlivá sada" (SET) – vč. 2 ks klíčů

Hmotnost netto: 0,03 kg, SET2 0,04 kg

Barva: černá, červená, modrá, růžová, zelená

Obj. kód	Název	Cena
0721-29369	RV.2402.20.CRN	60 Kč
0721-17274	RV.2402.20.CRV	60 Kč
0721-17281	RV.2402.20.MOD	60 Kč
0721-29376	RV.2402.20.RUZ	60 Kč
0721-29383	RV.2402.20.ZEL	60 Kč
0721-23329	RV.2402.20.CRN.SET2	110 Kč

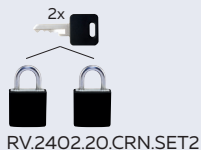

od 60 Kč

73 Kč vč. DPH

VISACÍ ZÁMKY MOSAZNÉ – PRO PŮLVLOŽKU



RV.310

- Mosazný visací zámek levý, pravý a na standardní půlvložku "0/30", (např. EURO XStar, EURO Secure, EURO Plus, ...).
- RV.310.L – Poloha palce půlvložky "7hod".
- RV.310.P – Poloha palce půlvložky "5hod".
- Třmen zámku z nerezové oceli otočný o 360°.
- Dodáváno bez půlvložky.
- Balení vč. 1 ks červíku M5.

Hmotnost netto: 0,37 kg
Povrch: broušený nikl

615 Kč

744 Kč vč. DPH

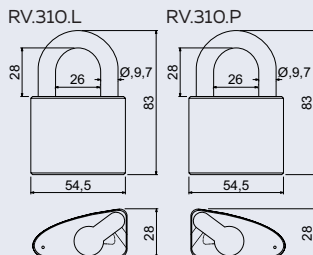

Obj. kód	Název	Cena
0711-36961	RV.310.L	615 Kč
0711-29444	RV.310.P	615 Kč

RV.320.L

- Mosazný visací zámek levý a na standardní půlvložku "0/30" (např. EURO XStar, EURO Secure, EURO Plus, ...).
- Třmen zámku HARDENED jistěný ve dvou bodech.
- Zamykání bez klíče – zatlačením třmenu.
- Dodáváno bez půlvložky.
- Balení vč. 1 ks červíku M5.

Hmotnost netto: 0,38 kg
Povrch: kartáčovaný

390 Kč

472 Kč vč. DPH

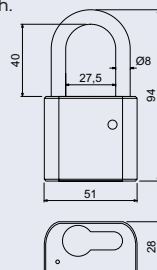

Obj. kód	Název	Cena
0777-50615	RV.320.L	390 Kč

RV.320.L.PL

- Mosazný visací zámek levý a na standardní půlvložku "0/30" (např. EURO XStar, EURO Secure, EURO Plus, ...).
- Prodloužený (PL) třmen zámku HARDENED jistěný ve dvou bodech.
- Zamykání bez klíče – zatlačením třmenu.
- Dodáváno bez půlvložky.
- Balení vč. 1 ks červíku M5.

Hmotnost netto: 0,41 kg
Povrch: kartáčovaný

420 Kč

508 Kč vč. DPH

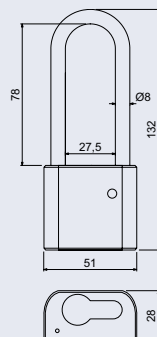

Obj. kód	Název	Cena
0777-50622	RV.320.L.PL	420 Kč

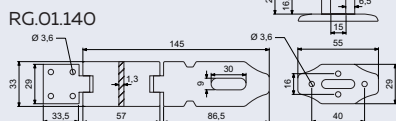
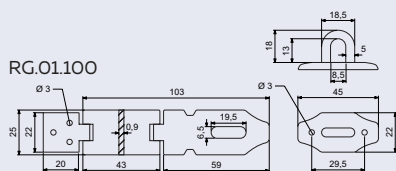

Obj. kód	Název	Cena
0772-47868	RG.01.100.CRN	25 Kč
0772-47875	RG.01.140.CRN	40 Kč

RG.01

- Ocelová petlice dvoukloubová pro základní zabezpečení.

Délka:

- RG.01.100.CRN – délka 100 mm
- RG.01.140.CRN – délka 140 mm

Balení:

- O1.100 – vč. 5 ks vrutů
- O1.140 – vč. 8 ks vrutů

Hmotnost netto:

- O1.100 – 0,04 kg
- O1.140 – 0,09 kg

Barva:

- matná černá (CRN)



od 25 Kč
30 Kč vč. DPH

RG.12.90.CRN

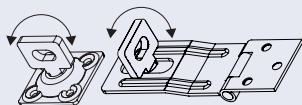
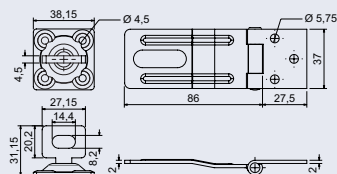

Obj. kód	Název	Cena
0776-50547	RG.12.90.CRN	95 Kč

- Ocelová jednokloubová petlice s otočným okem pro fixaci dveří bez visacího zámku (viz. výkres).
- Montáž pomocí skrytých vrutů.
- Délka 90 mm.
- Balení vč. 7 ks vrutů 3x18.

Hmotnost netto: 0,12 kg
Barva: matná černá (CRN)



95 Kč
115 Kč vč. DPH

RG.12.110.CRN

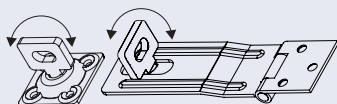
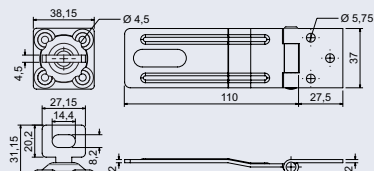

Obj. kód	Název	Cena
0776-50554	RG.12.110.CRN	120 Kč

- Ocelová jednokloubová petlice s otočným okem pro fixaci dveří bez visacího zámku (viz. výkres).
- Montáž pomocí skrytých vrutů.
- Délka 110 mm.
- Balení vč. 7 ks vrutů 3x18.

Hmotnost netto: 0,14 kg
Barva: matná černá (CRN)



120 Kč
145 Kč vč. DPH

RG.155

- Masivní dvoukloubová ocelová petlice. Montáž petlice pomocí skrytých vrtulů a průchozích šroubů.
- Síla petlice 2 mm, oko 5 mm. Délka 155 mm. Balení vč. 6 ks vrtulů 5 x 30, 3 ks průchozích šroubů M5 x 50, podložek a matic. **Hmotnost netto:** 0,32 kg **Barva:** matná černá (CRN), matný chrom (CH)

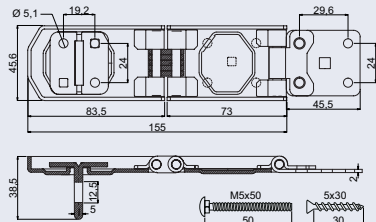

Obj. kód	Název	Cena
0778-51100	RG.155.CRN	155 Kč
0778-51117	RG.155.CH	175 Kč

od 155 Kč
188 Kč vč. DPH



RG.118

- Bezpečnostní masivní jednokloubová ocelová petlice s ochranou oka visacího zámku. Určená pro vyšší stupeň zabezpečení. Montáž petlice pomocí skrytých vrtulů a průchozích šroubů a destiček na vnitřní stranu dveří. Síla petlice 2 mm, oko 3 mm. Délka 118 mm. Balení vč. 6 ks vrtulů 5 x 30, 3 ks průchozích šroubů M5 x 50, 2 ks destiček, podložek a matic. **Hmotnost netto:** 0,31 kg **Barva:** matná černá (CRN), matný chrom (CH)

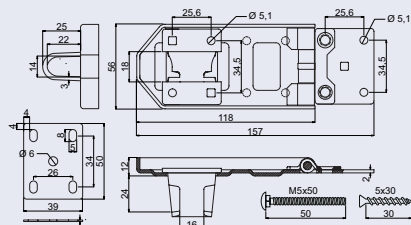

Obj. kód	Název	Cena
0778-51124	RG.118.CRN	140 Kč
0778-51131	RG.118.CH	160 Kč

od 140 Kč
169 Kč vč. DPH



RGV.118.CRN/D70

- Souprava bezpečnostní masivní jednokloubové ocelové petlice a diskového visacího zámku. Zvláštní tvar oka petlice, chrání oko visacího zámku. Určená pro vyšší stupeň zabezpečení. Montáž petlice pomocí skrytých vrtulů a průchozích šroubů a destiček na vnitřní stranu dveří. Síla petlice 2 mm, oko 3 mm. Délka 118 mm.
- Balení vč. 6 ks vrtulů 5 x 30, 3 ks průchozích šroubů M5 x 50, 2 ks destiček, podložek, matic a 3 ks klíčů. **Hmotnost netto:** 0,56 kg **Barva:** matná černá (CRN)

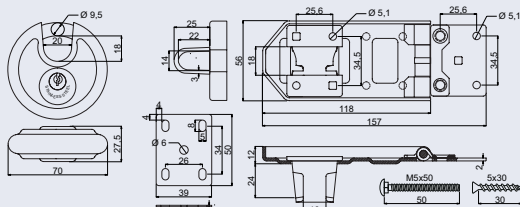

Obj. kód	Název	Cena
0778-51209	RGV.118.CRN/D70	339 Kč

339 Kč
410 Kč vč. DPH



LANKOVÉ ZÁMKY NA KLÍČ



RL.414.8x650

- Standardní lankový zámek.
- Vložka zámku se 4 odpruženými stavítky.
- Balení vč. 2 ks klíčů.

Hmotnost netto: 0,11 kg

Barva:

- čirá
- červená
- modrá
- zelená



Obj. kód	Název	Cena
0722-17328	RL.414.8x650.CIR	76 Kč
0722-17335	RL.414.8x650.CRV	76 Kč
0722-17342	RL.414.8x650.MOD	76 Kč
0722-17359	RL.414.8x650.ZEL	76 Kč

76 Kč

92 Kč vč. DPH

RL.511.8x1800.CIR

- Lankový zámek pro zajištění více kol.
- Vložka zámku s 5 odpruženými stavítky.
- Balení vč. 2 ks klíčů a držáku na kolo.

Hmotnost netto: 0,32 kg

Barva: čirá



143 Kč

173 Kč vč. DPH

Obj. kód	Název	Cena
0722-17373	RL.511.8x1800.CIR	143 Kč

RL.561.10x1200

- Designový lankový zámek s oboustranným klíčem.
- Vložka zámku se 4 odpruženými stavítky.
- Možnost dokoupit držák na kolo RL.DK.561.
- Balení vč. 2 ks klíčů. **Hmotnost netto:** 0,25 kg
- Barva:** černá, červená, fialová, modrá, tmavě růžová, zelená



RL.DK.561



DRŽÁK NA KOLO

Obj. kód	Název	Cena
0722-27280	RL.561.10x1200.CRN	127 Kč
0722-27006	RL.561.10x1200.CRV	127 Kč
0722-27020	RL.561.10x1200.FIA	127 Kč
0722-27013	RL.561.10x1200.MOD	127 Kč
0722-27365	RL.561.10x1200.TRU	127 Kč
0722-27044	RL.561.10x1200.ZEL	127 Kč
0722-27297	RL.DK.561	25 Kč

127 Kč

154 Kč vč. DPH



RL.572.10x1800.CRN

- Lankový zámek pro zajištění více kol.
- Vložka zámku s 10 odpruženými lamelami.
- Balení vč. 2 ks klíčů (1 ks se světlem).

Hmotnost netto: 0,37 kg

Barva: černá kouřová



Obj. kód	Název	Cena	175 Kč 212 Kč vč. DPH
0722-32291	RL.572.10x1800.CRN	175 Kč	



RL.585.10x1000.CRN

- Ocelový lankový zámek se zadním červeným světlem.
- Světlo se 3 režimy (2x blikání a 1x stálého svícení).
- Voděodolný ve standardu IPX6.
- Vložka zámku s 10 odpruženými lamelami.
- Balení vč. 2 ks klíčů a držáku na kolo.

Hmotnost netto: 0,26 kg

Barva: matná černá

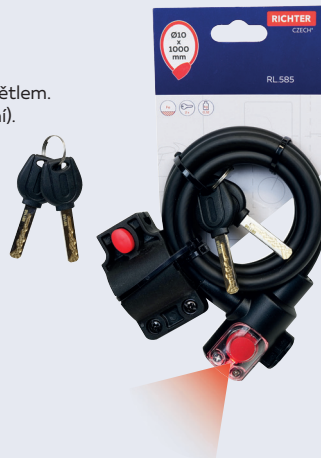

Obj. kód	Název	Cena	175 Kč 212 Kč vč. DPH
0722-46748	RL.585.10x1000.CRN	175 Kč	



RL.3210.12x1500.CRN

- Ocelový lankový zámek.
- Vložka zámku s 8 lamelovými stavítky a krytem proti vniknutí nečistot.
- Balení vč. 2 ks klíčů.

Hmotnost netto: 0,41 kg

Barva: černá



Obj. kód	Název	Cena	160 Kč 194 Kč vč. DPH
0723-47691	RL.3210.12x1500.CRN	160 Kč	

LANKOVÉ ZÁMKY NA KÓD



RL.427-3.10x650.CRN

- Ocelový kódový lankový zámek s barevným číselníkem.
- Nastavení vlastní kombinace, kterou lze kdykoliv změnit.
- 10.000 kombinací zámku.

Hmotnost netto: 0,22 kg

Barva: černá



149 Kč

180 Kč vč. DPH

Obj. kód	Název	Cena
0722-26986	RL.427-3.10x650.CRN	149 Kč



RL.535.12x1000.CRN

- Ocelový kódový lankový zámek.
- Nastavení vlastní kombinace, kterou lze kdykoliv změnit.
- 10.000 kombinací zámku.

Hmotnost netto: 0,29 kg

Barva: matná černá



149 Kč

180 Kč vč. DPH

Obj. kód	Název	Cena
0722-46724	RL.535.12x1000.CRN	149 Kč



RL.557.10x1000.CIR

- Ocelový kódový lankový zámek.
- Nastavení vlastní kombinace, kterou lze kdykoliv změnit.
- 10.000 kombinací zámku.
- Balení vč. držáku na kolo.

Hmotnost netto: 0,34 kg

Barva: čirá



222 Kč

269 Kč vč. DPH

Obj. kód	Název	Cena
0722-17397	RL.557.10x1000.CIR	222 Kč



135 Kč

163 Kč vč. DPH

Obj. kód	Název	Cena
0722-46700	RL.567.8x1800.CRN	135 Kč
0722-46694	RL.567.8x1800.CRV	135 Kč
0722-46717	RL.567.8x1800.MOD	135 Kč
0722-46687	RL.567.8x1800.RUZ	135 Kč
0722-46663	RL.567.8x1800.ZEL	135 Kč
0722-46670	RL.567.8x1800.ZLU	135 Kč

RL.567.8x1800

- Ocelový kódový lankový zámek.
- Nastavení vlastní kombinace, kterou lze kdykoliv změnit.
- 10.000 kombinací zámku.

Hmotnost netto: 0,26 kg

Barva:

- matná černá
- matná červená
- matná modrá
- matná zelená
- matná růžová
- matná žlutá



105 Kč

127 Kč vč. DPH

Obj. kód	Název	Cena
0723-32239	RL.3771.8x1200.CRN	105 Kč
0723-47714	RL.3771.8x1200.CRV	105 Kč
0723-47707	RL.3771.8x1200.MOD	105 Kč
0723-47721	RL.3771.8x1200.RUZ	105 Kč

RL.3771.8x1200

- Ocelový kódový lankový zámek.
- Zámek je opatřen unikátním přednastaveným kódem – viz černo bílý štítek.
- 10.000 kombinací zámku.

Hmotnost netto:

• 0,17 kg

Barva:

- červená
- modrá
- růžová



RL.3789.10x1500.CRN

- Ocelový kódový lankový zámek se světlem.
- Zvlášť snadná manipulace s číselnými kotouči, díky nové ložiskové technologii.
- Po stisknutí tlačítka svítí 10 vteřin a poté se automaticky vypne.
- Nastavení vlastní kombinace, kterou lze kdykoliv změnit.
- 10.000 kombinací zámku.
- Balení vč. držáku na kolo.

Hmotnost netto: 0,39 kg

Barva: černá kouřová



255 Kč

309 Kč vč. DPH

Obj. kód	Název	Cena
0723-32246	RL.3789.10x1500.CRN	255 Kč



RL.422.10x1800

- Ocelové lanko s okem pro zajištění více kol, zahradního nábytku atd.
- Vhodné pro visací zámky: RV.POSEIDON, RV.ELIPS, ...

Hmotnost netto: 0,35 kg

Barva:

- čirá
- kouřová černá



140 Kč

169 Kč vč. DPH

Obj. kód	Název	Cena
0722-27532	RL.422.10x1800.CIR	140 Kč
0722-36909	RL.422.10x1800.CRN	140 Kč



RL.422.10x3000

- Ocelové lanko s okem pro zajištění více kol, zahradního nábytku atd.
- Vhodné pro visací zámky: RV.POSEIDON, RV.ELIPS, ...

Hmotnost netto: 0,51 kg

Barva:

- čirá
- kouřová černá



215 Kč

260 Kč vč. DPH

Obj. kód	Název	Cena
0722-32307	RL.422.10x3000.CIR	215 Kč
0722-36916	RL.422.10x3000.CRN	215 Kč



RL.422.10x5000

- Ocelové lanko s okem pro zajištění více kol, zahradního nábytku atd.
- Vhodné pro visací zámky: RV.POSEIDON, RV.ELIPS, ...

Hmotnost netto: 0,79 kg

Barva:

- čirá
- kouřová černá



305 Kč

369 Kč vč. DPH

Obj. kód	Název	Cena
0722-32314	RL.422.10x5000.CIR	305 Kč
0722-36923	RL.422.10x5000.CRN	305 Kč



RT.255.22x1500.CRN

- Ocelový trubkový zámeček na kolo a motocykl.
- Vložka zámečku s 10 odpruženými lamelami a krytem proti vniknutí nečistot.
- Balení vč. 2 ks klíčů (1x se světlem).

Hmotnost netto: 1,04 kg
Barva: černá kouřová



Obj. kód	Název	Cena
0722-46731	RT.255.22x1500.CRN	328 Kč

328 Kč
397 Kč vč. DPH



RT.258.18x1000.CRN

- Ocelový trubkový zámeček na kolo a motocykl.
- Vložka zámečku s 10 odpruženými lamelami a krytem proti vniknutí nečistot.
- Balení vč. 2 ks klíčů (1 ks se světlem).

Hmotnost netto: 0,55 kg
Barva: černá kouřová



Obj. kód	Název	Cena
0722-32277	RT.258.18x1000.CRN	245 Kč

245 Kč
296 Kč vč. DPH

LAMELOVÝ ZÁMEK



RR.388.7x940

- Zvlášť odolný lamelový zámeček s ocelovými pláty o síle lamel 7 mm (3,2 mm ocelové pláty a 3,8 mm plastová pouzdra).
- Vložka zámečku s 9 odpruženými lamelami a krytem proti vniknutí nečistot.
- Balení vč. 2 ks klíčů a držáku na kolo.

Hmotnost netto: 0,63 kg



Obj. kód	Název	Cena
0722-41347	RR.388.7x940	640 Kč

640 Kč
774 Kč vč. DPH



LAMELOVÉ A ŘETĚZOVÉ ZÁMKY

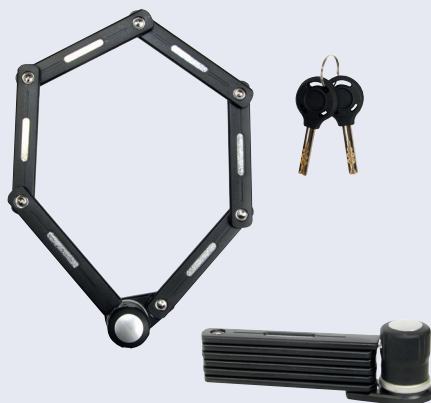

RR.9040

- Zvlášt odolný lamelový zámek s ocelovými pláty o síle lamel 6 mm (3,4 mm ocelové pláty a 2,6 mm plastová pouzdra).
- Vložka zámku s 8 odpruženými lamelami a krytem proti vniknutí nečistot.
- Balení vč. 2 ks klíčů a držáku na kolo.



Hmotnost netto: 0,53 kg



520 Kč
629 Kč vč. DPH

Obj. kód	Název	Cena
0723-34011	RR.9040	520 Kč



RR.724.8x1500.CRN

ŘETĚZOVÉ ZÁMKY

- Řetězový zámek na motocykl.
- Ochranný kryt z textílie.
- Vložka zámku se 7 lamelovými stavítky a krytem proti vniknutí nečistot.
- Balení vč. 2 ks klíčů.

Hmotnost netto: 1,94 kg
Barva: černá



485 Kč
587 Kč vč. DPH

Obj. kód	Název	Cena
0722-27327	RR.724.8x1500.CRN	485 Kč



RR.732.6x900.CRN

- Řetězový kódový zámek na kolo.
- Ochranný kryt z textílie.
- Nastavení vlastní kombinace, kterou lze kdykoliv změnit.
- 100.000 kombinací zámku = vysoká bezpečnost.

Hmotnost netto: 0,75 kg
Barva: černá



285 Kč
345 Kč vč. DPH

Obj. kód	Název	Cena
0722-27051	RR.732.6x900.CRN	285 Kč

RR.732.6x1200.CRN



- Řetězový kódový zámek na kolo.
- Ochranný kryt z textilie.
- Nastavení vlastní kombinace, kterou lze kdykoliv změnit.
- 100.000 kombinací zámku = vysoká bezpečnost.

Hmotnost netto: 0,90 kg

Barva: černá



Obj. kód	Název	Cena
0722-52749	RR.732.6x1200.CRN	315 Kč 381 Kč vč. DPH

RR.757.10x2000.CRN



- Řetězový zámek na motocykl.
- Ochranný kryt z textilie.
- Vložka zámku s 10 odpruženými lamelami.
- Balení vč. 2 ks klíčů.

Hmotnost netto: 3,91 kg

Barva: černá



Obj. kód	Název	Cena
0722-52732	RR.757.10x2000.CRN	585 Kč 708 Kč vč. DPH

RR.760.3,5x900.CRN



- Řetězový kódový zámek na kolo.
- Ochranný kryt z textilie.
- Nastavení vlastní kombinace, kterou lze kdykoliv změnit.
- 10.000 kombinací zámku.

Hmotnost netto: 0,27 kg

Barva: černá



Obj. kód	Název	Cena
0722-33854	RR.760.3,5x900.CRN	173 Kč 209 Kč vč. DPH

ŘETĚZOVÉ ZÁMKY, KOTVA PRO ŘETĚZ



RR.792.8x900.CRN

- Řetězový kódový zámek motocykl, kolo atd.
- Výkyvné upevnění řetězu na zámku pro menší opotřebení.
- Ochranný kryt z textílie.
- Nastavení vlastní kombinace, kterou lze kdykoliv změnit.
- 100.000 kombinací zámku = vysoká bezpečnost.

Hmotnost netto: 1,36 kg
Barva: černá



435 Kč
526 Kč vč. DPH

Obj. kód	Název	Cena
0722-52756	RR.792.8x900.CRN	435 Kč



RR.4838.8x2000.CRN

- Řetězový kódový zámek na motocykl, kolo atd.
- Ochranný kryt z textílie.
- Nastavení vlastní kombinace, kterou lze kdykoliv změnit.
- 100.000 kombinací zámku = vysoká bezpečnost.

Hmotnost netto: 2,12 kg
Barva: černá



560 Kč
678 Kč vč. DPH

Obj. kód	Název	Cena
0723-36329	RR.4838.8x2000.CRN	560 Kč



RCH.790.14.CRN

- Bezpečnostní kotva z tvrzené oceli pro zabezpečení mobilních zařízení řetězem.
- Určená pro montáž do stěny nebo podlahy za pomoci čtyř kotevních expanzivních šroubů (M10x70), které jsou chráněny ocelovými kuličkami proti demontáži.
- Průměr oka 14 mm.

Hmotnost netto: 1,10 kg
Barva: černá

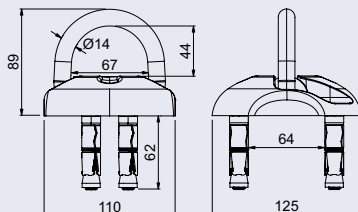

560 Kč
678 Kč vč. DPH

Obj. kód	Název	Cena
0722-52763	RCH.790.14.CRN	560 Kč



RC3

RVR.2601.R10

- Souprava bezpečnostního řetězu a visacího zámku.
- Visací zámek certifikován v bezpečnostní třídě RC3 dle ČSN EN 1627.
- Certifikát NBÚ typ 2 SS4=2.
- Bezpečnostní řetěz HARDENED o min. pevnosti 52 HRC s ochranným krytem z textíle.

Oko řetězu:

- Ø 10 mm

Délka řetězu:

- 3000 mm
- 5000 mm

Hmotnost soupravy netto:

- 3000 mm – 5,9 kg, 5000 mm – 9,8 kg



Obj. kód	Název	Cena
0750-39849	RVR.2601.R10x3000	1 525 Kč
0750-39856	RVR.2601.R10x5000	2 215 Kč

od 1 525 Kč

1 845 Kč vč. DPH



RC2

RVR.HERMES.R8

- Souprava bezpečnostního řetězu a visacího zámku.
- Visací zámek certifikován v bezpečnostní třídě RC2 dle ČSN EN 1627:2012.
- Certifikát NBÚ typ 1 SS4=1.
- Bezpečnostní řetěz HARDENED o min. pevnosti 52 HRC s ochranným krytem z textíle.

Oko řetězu:

- Ø 8 mm

Délka řetězu:

- 1000 mm
- 2200 mm

Hmotnost soupravy netto:

- 1000 mm – 1,7 kg, 2200 mm – 2,7 kg



Obj. kód	Název	Cena
0750-24326	RVR.HERMES.R8x1000	598 Kč
0750-39160	RVR.HERMES.R8x2200	840 Kč

od 598 Kč

724 Kč vč. DPH



RC2

RVR.HERMES.R10

- Souprava bezpečnostního řetězu a visacího zámku.
- Visací zámek certifikován v bezpečnostní třídě RC2 dle ČSN EN 1627:2012.
- Certifikát NBÚ typ 1 SS4=1.
- Bezpečnostní řetěz HARDENED o min. pevnosti 52 HRC s ochranným krytem z textíle.

Oko řetězu:

- Ø 10 mm

Délka řetězu:

- 1000 mm
- 3000 mm

Hmotnost soupravy netto:

- 1000 mm – 2,3 kg, 3000 mm – 5,9 kg



Obj. kód	Název	Cena
0750-24333	RVR.HERMES.R10x1000	670 Kč
0750-39832	RVR.HERMES.R10x3000	1 360 Kč

od 670 Kč

811 Kč vč. DPH

SOUPRAVA ŘETĚZU A VISACÍHO ZÁMKU, SAMOSTATNÉ ŘETĚZY



RVR.FORTIS.R8

- Souprava bezpečnostního řetězu a visacího zámku.
- Bezpečnostní řetěz HARDENED o min. pevnosti 52 HRC s ochranným krytem z textílie.

Oko řetězu:

- Ø 8 mm

Délka řetězu:

- 1000 mm
- 2200 mm

Hmotnost soupravy netto:

- 1000 mm - 1,5 kg
- 2200 mm - 2,6 kg

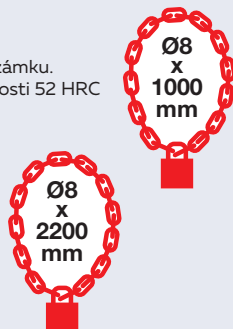

od 515 Kč

623 Kč vč. DPH

Obj. kód	Název	Cena
0750-24357	RVR.FORTIS.R8x1000	515 Kč
0750-39825	RVR.FORTIS.R8x2200	760 Kč

ŘETĚZY

- Bezpečnostní řetěz HARDENED o min. pevnosti 52 HRC s ochranným krytem z textílie.

Oko řetězu:

- Ø 8 mm
- Ø 10 mm
- Ø 12 mm

Hmotnost netto:

- RR.8x1000 - 1,3 kg
- RR.8x1800 - 2,2 kg
- RR.8x2200 - 2,8 kg
- RR.10x1000 - 2 kg
- RR.10x3000 - 5,7 kg
- RR.10x5000 - 9,6 kg
- RR.12x1000 - 3 kg

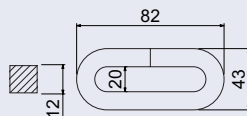
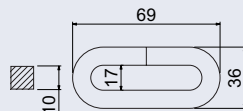
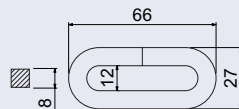

Vhodné pro visací zámky:

- RR.8x... RV.ALCATRAZ, RV.HERMES.65, RV.FORTIS.70
- RR.10x... RV.2601, RV.ALCATRAZ, RV.HERMES.65, RV.PLUTOS, RV.FORTIS.70
- RR.12x... RV.2601, RV.ALCATRAZ, RV.HERMES.65, RV.PLUTOS, RV.FORTIS.70

Obj. kód	Název	Ø oka	Délka	Cena
0722-21042	RR.8x1000	8 mm	1000 mm	325 Kč
0722-27341	RR.8x1800	8 mm	1800 mm	480 Kč
0722-27358	RR.8x2200	8 mm	2200 mm	565 Kč
0722-21059	RR.10x1000	10 mm	1000 mm	395 Kč
0722-39054	RR.10x3000	10 mm	3000 mm	1 090 Kč
0722-39061	RR.10x5000	10 mm	5000 mm	1 790 Kč
0722-21066	RR.12x1000	12 mm	1000 mm	540 Kč

od 325 Kč

393 Kč vč. DPH

BK.01

- Ocelový tubus na noviny.
- **Rozměr š/v/h:** 402 x 144 x 80 mm
- Balení vč. mont. materiálu.
- **Síla materiálu:** 0,9 mm
- **Hmotnost netto:** 0,9 kg
- **Povrch:** strukturovaný
- **Barva:**
 - hnědá matná (HM)
 - antracit matná (AM)

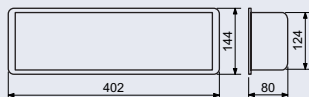

Obj. kód	Název	Cena
0824-47974	BK.01.HM	430 Kč
0824-47967	BK.01.AM	430 Kč



430 Kč
520 Kč vč. DPH



BK.02-4.S

- Hotová sestava ocelových schránek.
- Možnost tvorby variabilních sestav.
- Funkce – vhoz i výběr vpředu.
- **Rozměr jednotlivé schránky š/v/h:** 400 x 85 x 300 mm
- **Rozměr sestavy š/v/h:** 400 x 350 x 300 mm
- **Rozměr vhozu š/v:** 340 x 24 mm
- **Počet schránek v sestavě:** 4
- Balení vč. mont. materiálu a 2 ks klíčů.
- **Síla materiálu:**
 - tělo 0,7 mm
 - dvířka 0,9 mm
- **Hmotnost netto:** 6,7 kg
- **Povrch:** hladký
- **Barva:** stříbrná – S (flash silver)

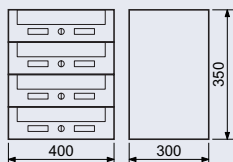

Obj. kód	Název	Cena
0824-26016	BK.02-4.S	2 400 Kč



2 400 Kč
2 904 Kč vč. DPH



BK.02-5.S

- Hotová sestava ocelových schránek.
- Možnost tvorby variabilních sestav.
- Funkce – vhoz i výběr vpředu.
- **Rozměr jednotlivé schránky š/v/h:** 400 x 85 x 300 mm
- **Rozměr sestavy š/v/h:** 400 x 450 x 300 mm
- **Rozměr vhozu š/v:** 340 x 24 mm
- **Počet schránek v sestavě:** 5
- Balení vč. mont. materiálu a 2 ks klíčů.
- **Síla materiálu:**
 - tělo 0,7 mm
 - dvířka 0,9 mm
- **Hmotnost netto:** 7,9 kg
- **Povrch:** hladký
- **Barva:** stříbrná – S (flash silver)

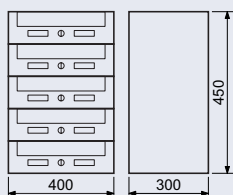

Obj. kód	Název	Cena
0824-26023	BK.02-5.S	2 900 Kč



2 900 Kč
3 509 Kč vč. DPH



BK.04.CM.SM

- Hotová sestava ocelových schránek.
 - Možnost tvorby sestav vedle sebe.
- Rozměr sestavy š/v/h:** 385 x 600 x 140 mm

Rozměr vhozu š/v: 340 x 24 mm

Počet schránek v sestavě: 4

- Balení vč. mont. materiálu a 2 ks klíčů.

Síla materiálu:

- tělo 0,6 mm
- dvířka 0,5 mm

Hmotnost netto: 4,7 kg

Povrch: kombinovaný

Barva:

- černá matná (CM) a stříbrná matná (SM)

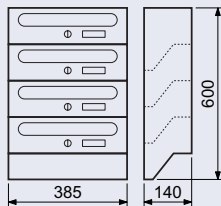

2 490 Kč

3 013 Kč vč. DPH

Obj. kód	Název	Cena
0827-41576	BK.04.CM.SM	2 490 Kč



BK.24

- Ocelová schránka. Vhodná pro použití i do sestav.

Rozměr š/v/h: 320 x 240 x 60 mm

Rozměr vhozu š/v: 287 x 24 mm

- Balení vč. mont. materiálu a 2 ks klíčů.

Síla materiálu: 0,7 mm

Hmotnost netto: 1,3 kg

Povrch: strukturovaný

Barva:

- stříbrná matná – SM (flash silver matt)
- bílá matná – BM (RAL9016)
- hnědá matná – HM (RAL8017)
- antracit matná – AM (RAL7016)

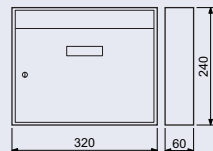

530 Kč

641 Kč vč. DPH

Obj. kód	Název	Cena
0827-14693	BK.24.SM	530 Kč
0827-14709	BK.24.BM	530 Kč
0827-14716	BK.24.HM	530 Kč
0827-36756	BK.24.AM	530 Kč



BK.24.D

- Ocelová schránka s otvory pro částečný průhled do jejího vnitřku. Vhodná pro použití i do sestav.

Rozměr š/v/h: 320 x 240 x 60 mm

Rozměr vhozu š/v: 287 x 24 mm

- Balení vč. mont. materiálu a 2 ks klíčů.

Síla materiálu: 0,7 mm

Hmotnost netto: 1,3 kg

Povrch: strukturovaný

Barva:

- stříbrná matná – SM (flash silver matt)
- bílá matná – BM (RAL9016)
- hnědá matná – HM (RAL8017)
- antracit matná – AM (RAL7016)

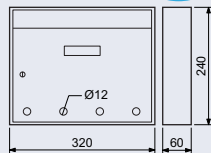

Obj. kód	Název	Cena
0827-23381	BK.24.D.SM	530 Kč
0827-23404	BK.24.D.BM	530 Kč
0827-23398	BK.24.D.HM	530 Kč
0827-36763	BK.24.D.AM	530 Kč

530 Kč

641 Kč vč. DPH

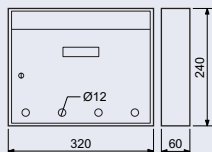

BK.24.D.N

- Nerezová schránka s otvory pro částečný průhled do jejího vnitřku.
- Vhodná pro použití i do sestav.
- Rozměr š/v/h:** 320 x 240 x 60 mm
- Rozměr vhozu š/v:** 287 x 24 mm
- Balení vč. mont. materiálu a 2 ks klíčů.
- Síla materiálu:** 0,6 mm
- Hmotnost netto:** 1,3 kg
- Povrch:** strukturovaný
- Barva:** nerez matná (N)



Obj. kód	Název	Cena
0827-23428	BK.24.D.N	820 Kč

820 Kč

992 Kč vč. DPH



BK.31.D

- Ocelová schránka s otvory pro částečný průhled do jejího vnitřku.
- Vhodná pro použití i do sestav.
- Rozměr š/v/h:** 360 x 310 x 90 mm
- Rozměr vhozu š/v:** 334 x 21 mm
- Balení vč. mont. materiálu a 2 ks klíčů.
- Síla materiálu:** 0,7 mm
- Hmotnost netto:** 2,1 kg
- Povrch:** strukturovaný
- Barva:**
 - stříbrná – S (flash silver)
 - antracit matná – AM (RAL7016)



Obj. kód	Název	Cena
0824-28553	BK.31.D.S	680 Kč
0824-38545	BK.31.D.AM	680 Kč

680 Kč

823 Kč vč. DPH

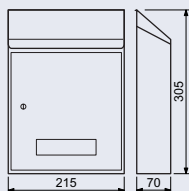

BK.33

- Ocelová schránka.
- Rozměr š/v/h:** 215 x 305 x 70 mm
- Rozměr vhozu š/v:** 200 x 25 mm
- Balení vč. mont. materiálu, 4 ks distančních podložek a 2 ks klíčů.
- Síla materiálu:** 0,8 mm
- Hmotnost netto:** 1,2 kg
- Povrch:** strukturovaný
- Barva:**
 - hnědá matná – HM (RAL8017)
 - antracit matná – AM (RAL7016)
 - černá matná – CM (RAL9017)



Obj. kód	Název	Cena
0827-36039	BK.33.HM	545 Kč
0827-36022	BK.33.AM	545 Kč
0827-36015	BK.33.CM	545 Kč

545 Kč

659 Kč vč. DPH



BK.38.AM

- Ocelová schránka pro zazdění do sloupku.
- Funkce – vhoz vpředu, výběr vzadu.

Rozměr š/v/h: 285 x 110 x 260–420 mm

Rozměr vhozu š/v: 222 x 33 mm

- Balení vč. mont. materiálu a 2 ks klíčů.

Síla materiálu: 0,6 mm

Hmotnost netto: 2,2 kg

Povrch: strukturovaný

Barva: antracit matná (AM)

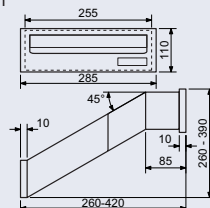

1 140 Kč

1 379 Kč vč. DPH

Obj. kód	Název	Cena
0824-41484	BK.38.AM	1 140 Kč



BK.38.N

- Nerezová schránka pro zazdění do sloupku.
- Funkce – vhoz vpředu, výběr vzadu.

Rozměr š/v/h: 285 x 110 x 260–420 mm

Rozměr vhozu š/v: 222 x 33 mm

- Balení vč. mont. materiálu a 2 ks klíčů.

Síla materiálu: 0,6 mm

Hmotnost netto: 2,2 kg

Povrch: hladký

Barva: nerez (N)

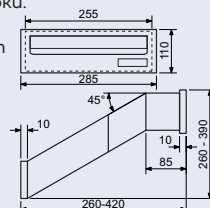

1 580 Kč

1 912 Kč vč. DPH

Obj. kód	Název	Cena
0824-23251	BK.38.N	1 580 Kč



BK.38.R.AM

- Ocelová schránka pro zazdění do sloupku.
- Funkce – vhoz vpředu, výběr vzadu.

Rozměr š/v/h: 285 x 110 x 320–530 mm

Rozměr vhozu š/v: 225 x 30 mm

- Balení vč. mont. materiálu a 2 ks klíčů.

Síla materiálu: 0,6 mm

Hmotnost netto: 2,3 kg

Povrch: strukturovaný

Barva: antracit matná (AM)

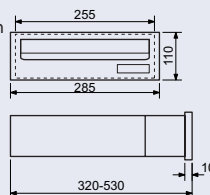

1 140 Kč

1 379 Kč vč. DPH

Obj. kód	Název	Cena
0824-41125	BK.38.R.AM	1 140 Kč

BK.38.R.N

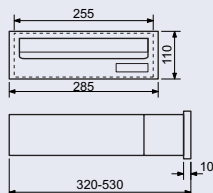

- Nerezová schránka pro zasdění do sloupku.
- Funkce – vhoz vpředu, výběr vzadu.
- Rozměr š/v/h:** 285 x 110 x 320–530 mm
- Rozměr vhozu š/v:** 225 x 30 mm
- Balení vč. mont. materiálu a 2 ks klíčů.
- Síla materiálu:** 0,6 mm
- Hmotnost netto:** 2,3 kg
- Povrch:** hladký
- Barva:** nerez (N)



Obj. kód	Název	Cena
0824-26153	BK.38.R.N	1 580 Kč

1 580 Kč
1 912 Kč vč. DPH

BK.57

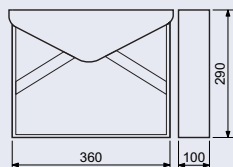

- Ocelová schránka se zvýšenou odolností proti dešti.
- Rozměr š/v/h:** 360 x 290 x 100 mm
- Rozměr vhozu š/v:** 320 x 30 mm
- Balení vč. mont. materiálu a 2 ks klíčů.
- Síla materiálu:** 0,8 mm
- Hmotnost netto:** 2,5 kg
- Povrch:** strukturovaný
- Barva:**
 - bílá matná – BM (RAL9016)
 - hnědá matná – HM (RAL8017)
 - antracit matná – AM (RAL7016)



Obj. kód	Název	Cena
0824-28478	BK.57.BM	1 075 Kč
0824-28492	BK.57.HM	1 075 Kč
0824-39986	BK.57.AM	1 075 Kč

od 1 075 Kč
1 301 Kč vč. DPH

BK.57.N

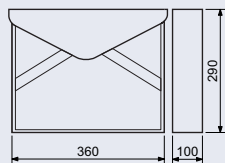

- Nerezová schránka se zvýšenou odolností proti dešti.
- Rozměr š/v/h:** 360 x 290 x 100 mm
- Rozměr vhozu š/v:** 320 x 30 mm
- Balení vč. mont. materiálu a 2 ks klíčů.
- Síla materiálu:** 0,6 mm
- Hmotnost netto:** 2,1 kg
- Povrch:** hladký
- Barva:** nerez (N)



Obj. kód	Název	Cena
0824-28485	BK.57.N	1 550 Kč

1 550 Kč
1 876 Kč vč. DPH



BK.203

- Ocelová schránka s okénky z čírého plexiskla umožňující částečný průhled do jejího vnitřku a tubusem na tiskoviny.

- Možnost kombinace s domovními čísly ve shodném povrchu a barvě.

Rozměr š/v/h: 305 x 390 x 115 mm

Rozměr vhozu š/v: 300 x 30 mm

- Balení vč. mont. materiálu a 2 ks klíčů.

Síla materiálu: 0,7 mm

Hmotnost netto: 1,9 kg

Povrch: strukturovaný

Barva:

- hnědá matná – HM (RAL8017)
- antracit matná – AM (RAL7016)

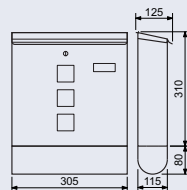

990 Kč

1197 Kč vč. DPH

Obj. kód	Název	Cena
0827-36718	BK.203.HM	990 Kč
0827-34318	BK.203.AM	990 Kč

BK.203.N

- Nerezová schránka s okénky z čírého plexiskla umožňující částečný průhled do jejího vnitřku a tubusem na tiskoviny.

- Možnost kombinace s domovními čísly ve shodném povrchu a barvě.

Rozměr š/v/h: 305 x 390 x 115 mm

Rozměr vhozu š/v: 300 x 30 mm

- Balení vč. mont. materiálu a 2 ks klíčů.

Síla materiálu: 0,6 mm

Hmotnost netto: 1,8 kg

Povrch: strukturovaný

Barva: nerez matná (N)

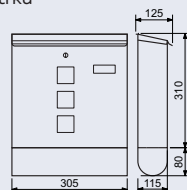

1 360 Kč

1 646 Kč vč. DPH

Obj. kód	Název	Cena
0827-31904	BK.203.N	1 360 Kč

BK.209.N

- Nerezová schránka s okénky z čírého plexiskla umožňující částečný průhled do jejího vnitřku.

- Možnost kombinace s domovními čísly ve shodném povrchu a barvě.

Rozměr š/v/h: 305 x 250 x 85 mm

Rozměr vhozu š/v: 300 x 31 mm

- Balení vč. mont. materiálu a 2 ks klíčů.

Síla materiálu: 0,6 mm

Hmotnost netto: 1,2 kg

Povrch: strukturovaný

Barva: nerez matná (N)

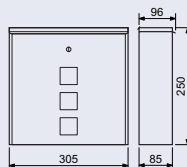

960 Kč

1162 Kč vč. DPH

Obj. kód	Název	Cena
0827-28447	BK.209.N	960 Kč

BK.210

- Ocelová schránka s okénky z čirého plexiskla umožňující částečný průhled do jejího vnitřku a tubusem na tiskoviny.
- Možnost kombinace s domovními čísly ve shodném povrchu a barvě.
Rozměr š/v/h: 300 x 335 x 85 mm
Rozměr vhozu š/v: 300 x 31 mm
- Balení vč. mont. materiálu a 2 ks klíčů.
Síla materiálu: 0,7 mm
Hmotnost netto: 1,5 kg
Povrch: strukturovaný
Barva:
 - hnědá matná – HM (RAL8017)
 - antracit matná – AM (RAL7016)
 - černá matná – CM (RAL9017)

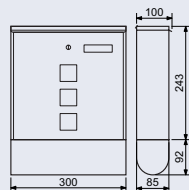

830 Kč
1 004 Kč vč. DPH

Obj. kód	Název	Cena
0827-37777	BK.210.HM	830 Kč
0827-31881	BK.210.AM	830 Kč
0827-36725	BK.210.CM	830 Kč

BK.210.N

- Nerezová schránka s okénky z čirého plexiskla umožňující částečný průhled do jejího vnitřku a tubusem na tiskoviny.
- Možnost kombinace s domovními čísly ve shodném povrchu a barvě.
Rozměr š/v/h: 300 x 335 x 85 mm
Rozměr vhozu š/v: 300 x 31 mm
- Balení vč. mont. materiálu a 2 ks klíčů.
Síla materiálu: 0,6 mm
Hmotnost netto: 1,5 kg
Povrch: strukturovaný
Barva: nerez matná (N)

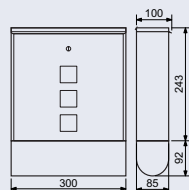

Obj. kód	Název	Cena
0827-25248	BK.210.N	930 Kč

930 Kč
1 125 Kč vč. DPH

BK.240

- Ocelová schránka.
- Vhodná pro použití i do sestav.
Rozměr š/v/h: 260 x 350 x 80 mm
Rozměr vhozu š/v: 220 x 30 mm
- Balení vč. mont. materiálu a 2 ks klíčů.
Síla materiálu: 0,6 mm
Hmotnost netto: 1,5 kg
Povrch: strukturovaný
Barva:
 - stříbrná matná – SM (RAL9006)
 - bílá matná – BM (RAL9016)
 - antracit matná – AM (RAL7016)
 - černá matná – CM (RAL9017)

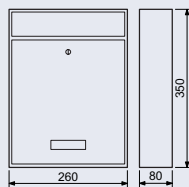

Obj. kód	Název	Cena
0827-23220	BK.240.SM	760 Kč
0827-23244	BK.240.BM	760 Kč
0827-36541	BK.240.AM	760 Kč
0827-45161	BK.240.CM	760 Kč

760 Kč
920 Kč vč. DPH





BK.240.N

- Nerezová schránka.
- Vhodná pro použití i do sestav.
- Rozměr š/v/h:** 260 x 350 x 80 mm
- Rozměr vhozu š/v:** 220 x 30 mm
- Balení vč. mont. materiálu a 2 ks klíčů.
- Síla materiálu:** 0,5 mm
- Hmotnost netto:** 1,4 kg
- Povrch:** strukturovaný
- Barva:** nerez matná (N)

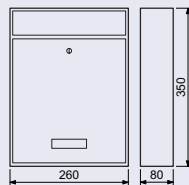

950 Kč

1150 Kč vč. DPH

Obj. kód	Název	Cena
0827-21950	BK.240.N	950 Kč



BK.301

- Ocelová rustikální schránka s hliníkovým čelem.
- Rozměr š/v/h:** 252 x 410 x 80 mm
- Rozměr vhozu š/v:** 221 x 36 mm
- Balení vč. mont. materiálu a 2 ks klíčů.
- Síla materiálu:** 1,8 mm
- Hmotnost netto:** 1,5 kg
- Povrch:** strukturovaný
- Barva:**
- zlatá prášková (ZP)
- stříbrná prášková (SP)

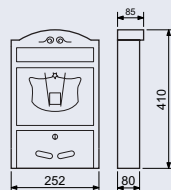

930 Kč

1125 Kč vč. DPH

Obj. kód	Název	Cena
0827-25453	BK.301.ZP	930 Kč
0827-37753	BK.301.SP	930 Kč



BK.501

- Ocelová schránka se zvýšenou ochranou proti průniku vody s okénky z čirého plexiskla umožňující částečný průhled do jejího vnitřku a tubusem na tiskoviny. Možnost kombinace s domovními číslly ve shodném povrchu a barvě.
- Rozměr š/v/h:** 310 x 345 x 115 mm
- Rozměr vhozu š/v:** 303 x 28 mm
- Balení vč. mont. materiálu a 2 ks klíčů.
- Síla materiálu:** 0,8 mm
- Hmotnost netto:** 2,3 kg
- Povrch:** strukturovaný
- Barva:**
- antracit matná – AM (RAL7016)
- antracit matná s potiskem dřeva – WO

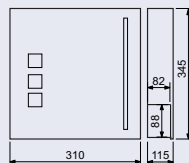

od 940 Kč

1137 Kč vč. DPH

Obj. kód	Název	Cena
0871-47769	BK.501.GW.AM	940 Kč
0871-51698	BK.501.GW.WO	990 Kč



BK.501.GW.N

- Nerezová schránka se zvýšenou ochranou proti průniku vody z čírého plexiskla umožňující částečný průhled do jejího vnitřku a tubusem na tiskoviny.
- Možnost kombinace s domovními čísly ve shodném povrchu a barvě.
Rozměr š/v/h: 310 x 345 x 115 mm
Rozměr vhozu š/v: 303 x 28 mm
- Balení vč. mont. materiálu a 2 ks klíčů.
Síla materiálu: 0,8 mm
Hmotnost netto: 2,3 kg
Povrch: strukturovaný
Barva: nerez matná (N)

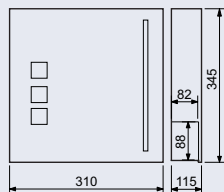

Obj. kód	Název	Cena
0871-47776	BK.501.GW.N	1 340 Kč

1 340 Kč
1 621 Kč vč. DPH

BK.506.G.AM

- Ocelová schránka s okénky z čírého plexiskla umožňující částečný průhled do jejího vnitřku a tubusem na tiskoviny.
- Možnost kombinace s domovními čísly ve shodném povrchu a barvě.
Rozměr š/v/h: 360 x 360 x 115 mm
Rozměr vhozu š/v: 300 x 31 mm
- Balení vč. mont. materiálu a 2 ks klíčů.
Síla materiálu: 0,8 mm
Hmotnost netto: 2,8 kg
Povrch: strukturovaný
Barva: antracit matná – AM (RAL7016)

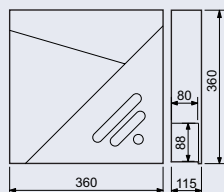

Obj. kód	Název	Cena
0871-47790	BK.506.G.AM	1 035 Kč

1 035 Kč
1 252 Kč vč. DPH

BK.509.G.AM

- Ocelová schránka s okénky z čírého plexiskla umožňující částečný průhled do jejího vnitřku.
- Možnost kombinace s domovními čísly ve shodném povrchu a barvě.
Rozměr š/v/h: 360 x 320 x 11 mm
Rozměr vhozu š/v: 335 x 35 mm
- Balení vč. mont. materiálu a 2 ks klíčů.
Síla materiálu: 0,8 mm
Hmotnost netto: 2,4 kg
Povrch: strukturovaný
Barva: antracit matná – AM (RAL7016)

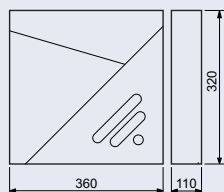

Obj. kód	Název	Cena
0871-47783	BK.509.G.AM	935 Kč

935 Kč
1 131 Kč vč. DPH



BK.511.G.AM

- Ocelová schránka s okénky z čírého plexiskla umožňující částečný průhled do jejího vnitřku a tubusem na tiskoviny.
- Tiché dovírání stříšky pomocí brzdy.
- Možnost kombinace s domovními čísly ve shodném povrchu a barvě.

Rozměr š/v/h: 360 x 345 x 95 mm

Rozměr vhozu š/v: 350 x 35 mm

- Balení vč. mont. materiálu a 2 ks klíčů.

Síla materiálu: 0,8 mm

Hmotnost netto: 2,6 kg

Povrch: strukturovaný

Barva: antracit matná – AM (RAL7016)

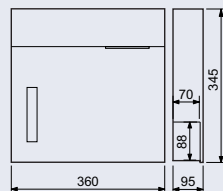

875 Kč
1 059 Kč vč. DPH

Obj. kód	Název	Cena
0871-51674	BK.511.G.AM	875 Kč

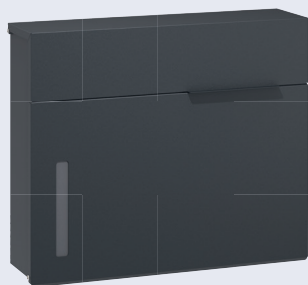

BK.512.G.AM

- Ocelová schránka s okénky z čírého plexiskla umožňující částečný průhled do jejího vnitřku.
- Tiché dovírání stříšky pomocí brzdy.
- Možnost kombinace s domovními čísly ve shodném povrchu a barvě.

Rozměr š/v/h: 360 x 300 x 95 mm

Rozměr vhozu š/v: 350 x 35 mm

- Balení vč. mont. materiálu a 2 ks klíčů.

Síla materiálu: 0,8 mm

Hmotnost netto: 2,2 kg

Povrch: strukturovaný

Barva: antracit matná – AM (RAL7016)

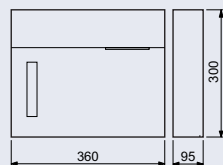

835 Kč
1 010 Kč vč. DPH

Obj. kód	Název	Cena
0871-51704	BK.512.G.AM	835 Kč



BK.519

- Ocelová schránka s okénky z čírého plexiskla umožňující částečný průhled do jejího vnitřku.
- Možnost kombinace s domovními čísly ve shodném povrchu a barvě.

Rozměr š/v/h: 305 x 245 x 100 mm

Rozměr vhozu š/v: 299 x 30 mm

- Balení vč. mont. materiálu a 2 ks klíčů.

Síla materiálu: 0,6 mm

Hmotnost netto: 1,3 kg

Povrch: strukturovaný

Barva:

- antracit matná – AM (RAL7016)

- černá matná – CM (RAL9017)

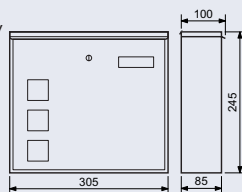

575 Kč
696 Kč vč. DPH

Obj. kód	Název	Cena
0871-51988	BK.519.G.AM	575 Kč
0871-51995	BK.519.G.CM	575 Kč

BK.520.AM

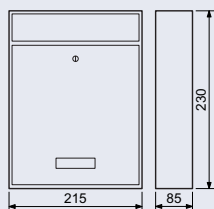

- Ocelová schránka.
- Možnost kombinace s domovními čísly ve shodném povrchu a barvě.
- Vhodná pro použití i do sestav.
Rozměr š/v/h: 215 x 230 x 85 mm
Rozměr vhozu š/v: 172 x 30 mm
- Balení vč. mont. materiálu a 2 ks klíčů.
Síla materiálu: 0,6 mm
Hmotnost netto: 1,1 kg
Povrch: strukturovaný
Barva: antracit matná – AM (RAL7016)



Obj. kód	Název	Cena
0871-52008	BK.520.AM	470 Kč

470 Kč

569 Kč vč. DPH

BK.520.N

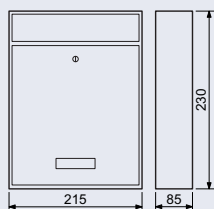

- Nerezová schránka.
- Možnost kombinace s domovními čísly ve shodném povrchu a barvě.
- Vhodná pro použití i do sestav.
Rozměr š/v/h: 215 x 230 x 85 mm
Rozměr vhozu š/v: 172 x 30 mm
- Balení vč. mont. materiálu a 2 ks klíčů.
Síla materiálu: 0,6 mm
Hmotnost netto: 1,1 kg
Povrch: strukturovaný
Barva: matná nerez (N)



Obj. kód	Název	Cena
0871-52015	BK.520.N	730 Kč

730 Kč

833 Kč vč. DPH

BK.531.G.AM

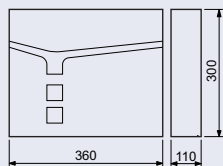

- Ocelová schránka s okénky z čirého plexiskla umožňující částečný průhled do jejího vnitřku.
- Možnost kombinace s domovními čísly ve shodném povrchu a barvě.
Rozměr š/v/h: 360 x 300 x 110 mm
Rozměr vhozu š/v: 335 x 35 mm
- Balení vč. mont. materiálu a 2 ks klíčů.
Síla materiálu: 0,8 mm
Hmotnost netto: 2,3 kg
Povrch: strukturovaný
Barva:
• antracit matná – AM (RAL7016)



Obj. kód	Název	Cena
0871-53036	BK.531.G.AM	970 Kč

970 Kč

1174 Kč vč. DPH



BK.532.AM

- Ocelová schránka s tubusem na tiskoviny.
- Tiché dovírání stříšky pomocí brzdy.
- Možnost kombinace s domovními čísly ve shodném povrchu a barvě.

Rozměr š/v/h: 370 x 370 x 110 mm

Rozměr vhozu š/v: 335 x 35 mm

- Balení vč. mont. materiálu a 2 ks klíčů.

Síla materiálu: 0,8 mm

Hmotnost netto: 3 kg

Povrch: strukturovaný

Barva: antracit matná – AM (RAL7016)

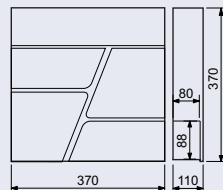

995 Kč

1204 Kč vč. DPH

Obj. kód	Název	Cena
0871-53081	BK.532.AM	995 Kč



BK.703.G.AM

- Ocelová schránka s okénky z čirého plexiskla umožňující částečný průhled do jejího vnitřku.
- Možnost kombinace s domovními čísly ve shodném povrchu a barvě.

Rozměr š/v/h: 350 x 330 x 110 mm

Rozměr vhozu š/v: 300 x 30 mm

- Balení vč. mont. materiálu a 2 ks klíčů.

Síla materiálu: 0,7 mm

Hmotnost netto: 1,9 kg

Povrch: strukturovaný

Barva: antracit matná – AM (RAL7016)

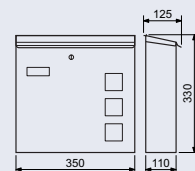

1 140 Kč

1379 Kč vč. DPH

Obj. kód	Název	Cena
0827-36749	BK.703.G.AM	1140 Kč



BK.703.ARG.AM

- Ocelová schránka s okénky z čirého plexiskla umožňující částečný průhled do jejího vnitřku a tubusem na tiskopisy.
- Možnost kombinace s domovními čísly ve shodném povrchu a barvě.

Rozměr š/v/h: 350 x 420 x 110 mm

Rozměr vhozu š/v: 300 x 30 mm

- Balení vč. mont. materiálu a 2 ks klíčů.

Síla materiálu: 0,7 mm

Hmotnost netto: 2,2 kg

Povrch: strukturovaný

Barva: antracit matná – AM (RAL7016)

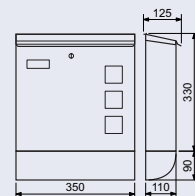

1 240 Kč

1500 Kč vč. DPH

Obj. kód	Název	Cena
0827-36732	BK.703.ARG.AM	1240 Kč

BK.703

- Nerezová schránka s okénky z čírého plexiskla umožňující částečný průhled do jejího vnitřku, u G.Z.N se zadním vhozem. Možnost kombinace s domovními čísly ve shodném povrchu a barvě.
- G.Z.N – vhoz vpředu i vzadu, výběr vpředu.

Rozměr š/v/h: 350 x 330 x 110 mm

Rozměr předního vhozu š/v: 300 x 30 mm

Rozměr zadního vhozu š/v: 300 x 30 mm

- Balení vč. mont. materiálu a 2 ks klíčů.

Síla materiálu: 0,7 mm

Hmotnost netto: G.N - 1,9 kg, G.Z.N - 1,8 kg

Povrch: strukturovaný

Barva: nerez matná (N)

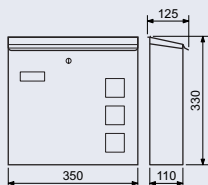

ZADNÍ VHOZ



Obj. kód	Název	Cena
0827-27068	BK.703.G.N	1 370 Kč
0827-27075	BK.703.G.Z.N	1 370 Kč

1 370 Kč

1 658 Kč vč. DPH

BK.931.G.CM

- Ocelová schránka s okénky z čírého plexiskla umožňující částečný průhled do jejího vnitřku.
- Možnost kombinace s domovními čísly ve shodném povrchu a barvě.

Rozměr š/v/h: 320 x 450 x 100 mm

Rozměr vhozu š/v: 300 x 38 mm

- Balení vč. mont. materiálu a 2 ks klíčů.

Síla materiálu: 1 mm

Hmotnost netto: 2,5 kg

Povrch: strukturovaný

Barva: černá matná – CM (RAL9017)

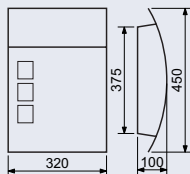

Obj. kód	Název	Cena
0827-31225	BK.931.G.CM	1 190 Kč

1 190 Kč

1 440 Kč vč. DPH

BK.931.N

- Nerezová schránka.
- Možnost kombinace s domovními čísly ve shodném povrchu a barvě.

Rozměr š/v/h: 320 x 450 x 100 mm

Rozměr vhozu š/v: 300 x 38 mm

- Balení vč. mont. materiálu a 2 ks klíčů.

Síla materiálu: 1 mm

Hmotnost netto: 2,3 kg

Povrch: strukturovaný

Barva: nerez matná (N)

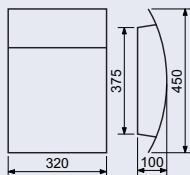

Obj. kód	Název	Cena
0827-24012	BK.931.N	1 700 Kč

1 700 Kč

2 057 Kč vč. DPH



BK.932.AM

- Ocelová schránka.
- Možnost kombinace s domovními čísly ve shodném povrchu a barvě.

Rozměr š/v/h: 370 x 370 x 105 mm

Rozměr vhozu š/v: 337 x 35 mm

- Balení vč. mont. materiálu a 2 ks klíčů.

Síla materiálu:

- tělo, horní kryt 1 mm
- dvířka 0,7 mm

Hmotnost netto: 2,9 kg

Povrch: strukturovaný

Barva: antracit matná – AM (RAL7016)

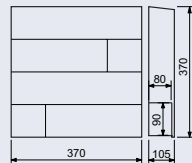

1 350 Kč

1 634 Kč vč. DPH

Obj. kód	Název	Cena
0827-36008	BK.932.AM	1 350 Kč



BK.932.G

- Ocelová schránka s okénky z čirého plexiskla, umožňující částečný průhled do jejího vnitřku a tubusem na tiskopisy. Možnost kombinace s domovními čísly ve shodném povrchu a barvě.

Rozměr š/v/h: 370 x 370 x 105 mm

Rozměr vhozu š/v: 337 x 35 mm

- Balení vč. mont. materiálu a 2 ks klíčů.

Síla materiálu:

- tělo, horní kryt 1 mm, dvířka 0,7 mm

Hmotnost netto: 3,1 kg

Povrch: strukturovaný

Barva:

- antracit matná – AM (RAL7016)
- černá matná – CM (RAL9017)

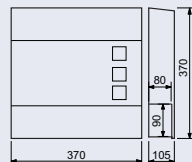

1 260 Kč

1 525 Kč vč. DPH

Obj. kód	Název	Cena
0827-37036	BK.932.G.AM	1 260 Kč
0827-44775	BK.932.G.CM	1 260 Kč



BK.932.BGW.AM

- Masivní ocelová schránka s vysokou ochranou proti průniku vody, s okénky z čirého plexiskla umožňující částečný průhled do jejího vnitřku, tubusem na tiskoviny a stříškou s pozvolným dovřením.

- Možnost kombinace s domovními čísly ve shodném povrchu a barvě.

Rozměr š/v/h: 360 x 410 x 130 mm

Rozměr vhozu š/v: 336 x 30 mm

- Balení vč. mont. materiálu a 2 ks klíčů.

Síla materiálu: 1,2 mm

Hmotnost netto: 5 kg

Povrch: strukturovaný

Barva: antracit matná – AM (RAL7016)

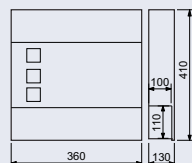

2 100 Kč

2 541 Kč vč. DPH

Obj. kód	Název	Cena
0827-47684	BK.932.BGW.AM	2 100 Kč

TS.1010.G

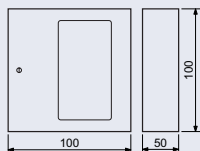

- Požární ocelová skříňka se sklem.
- Skříňky jsou na jednotlivý klíč nebo na tzv. SU – společný uzávěr.
- Balení vč. 2 ks klíčů.

Rozměr š/v/h: 100 x 100 x 40 mm

Hmotnost netto: 0,3 kg

Barva: červená

- Náhradní sklo (TS.1010.GLASS)



Obj. kód	Název	Cena
0825-25439	TS.1010.G	210 Kč
0825-36930	TS.1010.G.SU	235 Kč

od 210 Kč

254 Kč vč. DPH

TS.1021.G

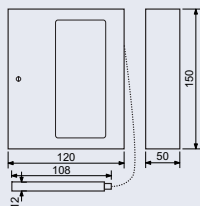

- Požární ocelová skříňka se sklem a kladívkem.
- Skříňky jsou na jednotlivý klíč nebo na tzv. SU – společný uzávěr.
- Balení vč. 2 ks klíčů.

Rozměr š/v/h: 120 x 150 x 50 mm

Hmotnost netto: 0,6 kg

Barva: červená

- Náhradní sklo (TS.1021.GLASS)



Obj. kód	Název	Cena
0825-27099	TS.1021.G	270 Kč
0825-36947	TS.1021.G.SU	295 Kč

od 270 Kč

327 Kč vč. DPH

POPELNÍKY

RA.5001.CM.SS, RA.5010.CM

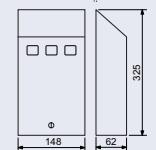
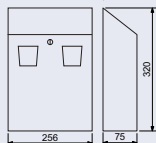

- Ocelový závěsný popelník na zeď. Vyjímatelná nádobka na nedopalky z pozinkovaného plechu.
- Balení vč. mont. materiálu a 2 ks klíčů.

Rozměr š/v/h:

• 5001 – 256 x 320 x 75 mm

• 5010 – 148 x 325 x 62 mm

Objem nádobky:

• 5001 – 3 l

• 5010 – 1,4 l

Hmotnost netto: 5001 – 2,1 kg, 5010 – 1 kg

Barva: černá matná (CM) a světle stříbrná (SM)

Obj. kód	Název	Cena
0825-32970	RA.5001.CM.SS	790 Kč
0825-32994	RA.5010.CM	590 Kč

od 590 Kč

714 Kč vč. DPH



RA.5010



RA.5001



KB.G1

- Bezpečnostní ocelová schránka (depozit) pro uložení klíčů.
- Gumový kryt proti povětrnostním podmínkám (slunce, déšť).
- Nastavení vlastní kombinace, kterou lze kdykoliv změnit.
- 10.000 kombinací zámku.
- Určeno k fixaci na stěnu.
- Balení vč. 4 ks šroubů a 4 ks hmoždinek.

Rozměr vnější š/v/h:

• 84 x 128 x 44 mm

Rozměr vnitřní š/v/h:

• 75 x 90 x 11 mm (karta)

• 75 x 54 x 29 mm (klíče)

Síla materiálu: 3 mm

Hmotnost netto: 0,5 kg

Barva: černá a šedá

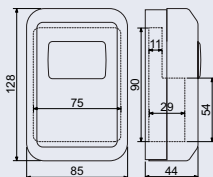

Obj. kód	Název	Cena
0827-37784	KB.G1	620 Kč

KB.G2



- Bezpečnostní ocelová schránka (depozit) pro uložení klíčů a karet s mechanickým zámekem a krytem číselníku.
- Nastavení vlastní kombinace, kterou lze kdykoliv změnit.
- 10.000 kombinací zámku.
- Určeno k fixaci na stěnu.
- Balení vč. 4 ks šroubů a 4 ks hmoždinek.

Rozměr vnější š/v/h:

• 75 x 124 x 51 mm

Rozměr vnitřní š/v/h:

• 66 x 107 x 31 mm (karta)

• 66 x 70 x 31 mm (klíče)

Síla materiálu: 2,2 mm

Hmotnost netto: 0,3 kg

Barva: černá a šedá

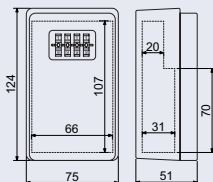

Obj. kód	Název	Cena
0821-47660	KB.G2	420 Kč

KB.G3



- Bezpečnostní ocelová schránka (depozit) s velkým vnitřním objemem pro uložení svazku klíčů.
- Mechanický zámek s krytem číselníku.

- Nastavení vlastní kombinace, kterou lze kdykoliv změnit.
- 10.000 kombinací zámku.

- Určeno k fixaci na stěnu.

- Balení vč. 4 ks šroubů a 4 ks hmoždinek.

Rozměr vnější š/v/h:

• 105 x 145 x 55 mm

Rozměr vnitřní š/v/h:

• 80 x 114 x 45 mm (karta)

• 80 x 70 x 45 mm (klíče)

Síla materiálu: 3,5 mm

Hmotnost netto: 0,7 kg

Barva: černá a šedá

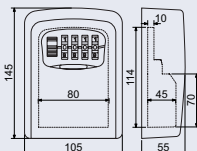

Obj. kód	Název	Cena
0858-37418	KB.G3	730 Kč

KB.G4

- Bezpečnostní ocelová schránka (depozit) pro uložení klíčů a karet s mechanickým zámekem a krytem.
- Nastavení vlastní kombinace, kterou lze kdykoliv změnit.
- 10.000 kombinací zámku. Určeno k fixaci na stěnu.
- Balení vč. 4 ks šroubů a 4 ks hmoždinek.

Rozměr vnější š/v/h: 90 x 120 x 40 mm

Rozměr vnitřní š/v/h:

- 64 x 92 x 32 mm (karta)
- 64 x 50 x 32 mm (klíče)

Síla materiálu: 3 mm

Hmotnost netto: 0,5 kg

Barva: černá a šedá

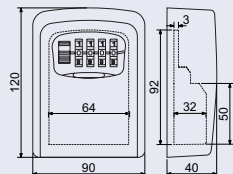

Obj. kód	Název	Cena
0858-34868	KB.G4	460 Kč

460 Kč

557 Kč vč. DPH

KB.G7

- Bezpečnostní ocelová schránka (depozit) pro uložení klíčů.
- Mechanický zámek s krytem číselníku.
- Nastavení vlastní kombinace, kterou lze kdykoliv změnit.
- 10.000 kombinací zámku.
- Určeno pro zavěšení (plot, mříž) jako visací zámek.

Rozměr vnější s okem výška š/v/h: 98 x 178 x 44 mm

Rozměr vnější š/v/h: 98 x 116 x 44 mm

Rozměr vnitřní š/v/h:

- 75 x 80 x 34 mm (karta)
- 75 x 40 x 34 mm (klíče)

Síla materiálu: 3 mm

Hmotnost netto: 0,5 kg

Barva: černá a šedá

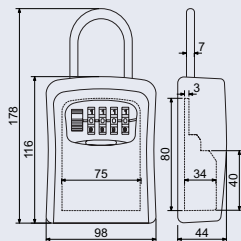

Obj. kód	Název	Cena
0858-37425	KB.G7	570 Kč

570 Kč

690 Kč vč. DPH

KB.G9

- Bezpečnostní ocelová schránka (depozit) pro uložení klíčů a karet s mechanickým zámekem.
- Nastavení vlastní kombinace, kterou lze kdykoliv změnit.
- 10.000 kombinací zámku.
- Určeno k fixaci na stěnu.
- Balení vč. 4 ks šroubů a 4 ks hmoždinek.

Rozměr vnější š/v/h:

75 x 94 x 40 mm

Rozměr vnitřní š/v/h:

69 x 80 x 30 mm

Síla materiálu: 2,9 mm

Hmotnost netto: 0,3 kg

Barva: černá

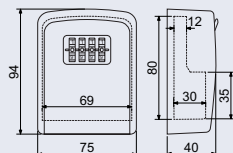

Obj. kód	Název	Cena
0858-43570	KB.G9	390 Kč

390 Kč

472 Kč vč. DPH



KB.G11

- Bezpečnostní ocelová schránka (depozit) pro uložení klíčů a karet s mechanickým zámkem a krytem.
- Depozit obsahuje nouzový klíč. Nastavení vlastní kombinace, kterou lze kdykoliv změnit. V případě překódování číselné kombinace lze použít nouzový klíč, depozit otevřít a číselnou kombinaci změnit.
- 10.000 kombinací zámků. Určeno k fixaci na stěnu.

Balení vč. 4 ks šroubů a 4 ks hmoždinek.

Rozměr vnější š/v/h: 90 x 132 x 67 mm

Rozměr vnitřní š/v/h:

- 78 x 114 x 38 mm (karta)
- 78 x 42 x 38 mm (klíče)

Síla materiálu: 3,6 mm

Hmotnost netto: 0,6 kg

Barva: černá a šedá

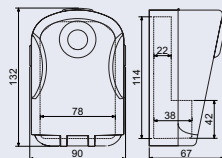

710 Kč

859 Kč vč. DPH

Obj. kód	Název	Cena
0858-43587	KB.G11	710 Kč



KB.G12

- Bezpečnostní ocelová schránka (depozit) pro uložení klíčů a karet s mechanickým zámkem a krytem číselníku. Nastavení vlastní kombinace, kterou lze kdykoliv změnit. 10.000 kombinací zámků.
- Určeno pro zavěšení (plot, mříž, zábradlí a jiné) jako visací zámek.
- Balení vč. vyjímatelného třmenu na zavěšení.

Rozměr vnější s okem š/v/h:

74 x 175 x 51 mm

Rozměr vnější š/v/h: 74 x 123 x 51 mm

Rozměr vnitřní š/v/h:

- 66 x 90 x 31 mm (karta)
- 66 x 68 x 31 mm (klíče)

Síla materiálu: 2,3 mm

Hmotnost netto: 0,4 kg

Barva: černá a šedá

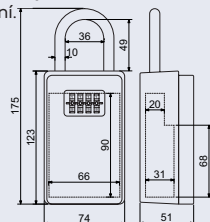

470 Kč

569 Kč vč. DPH

Obj. kód	Název	Cena
0821-47677	KB.G12	470 Kč



KB.G13

- Mobilní vodotěsná bezpečnostní schránka (depozit) z tvrdého plastu pro uložení klíčů, peněz a osobních průkazů. Schránka v zavřeném stavu plave na vodě a nepotopí se, což ji činí ideální pro vodáky nebo na koupaliště.
- Obsahuje vyjímatelné ocelové lanko pro možnost zavěšení (plot, mříž, zábradlí a jiné).
- Nastavení vlastní kombinace, kterou lze kdykoliv změnit.
- 10.000 kombinací zámků.

Rozměr vnější š/v/h: 126 x 240 x 58 mm

Rozměr vnitřní š/v/h: 105 x 205 x 40 mm

Síla materiálu: 4 mm

Hmotnost netto: 0,6 kg

Barva: černá



695 Kč

841 Kč vč. DPH

Obj. kód	Název	Cena
0858-52770	KB.G13	695 Kč

TS.0301

- Bezpečnostní ocelová schránka pro uložení klíčů.
- Nastavení vlastní kombinace, kterou lze kdykoliv změnit.
- 1.000 kombinací zámku.
- Funkce: nutno fixovat schránku na stěnu
- Balení vč. 4 ks šroubů.

Rozměr vnější š/v/h: 100 x 145 x 50 mm

Síla materiálu:

- těleso 1,7 mm
- základna 3,2 mm

Hmotnost netto: 0,7 kg

Barva: černá

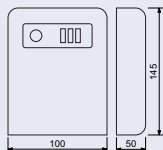

Obj. kód	Název	Cena
0825-28560	TS.0301	425 Kč

425 Kč

514 Kč vč. DPH

ÚSCHOVNÉ SCHRÁNKY

TS.1808

- Ocelová bezpečnostní schránka ve tvaru knihy.
- Hřbet knihy je autentický papír.
- Stránky knihy v papírovém provedení.
- Balení vč. 2 ks klíčů.

Rozměr vnější š/v/h: 130 x 187 x 42 mm

Rozměr vnitřní š/v/h: 80 x 125 x 35 mm

Objem: 0,5 l

Hmotnost netto: 0,4 kg

Název: Hugh Thomson

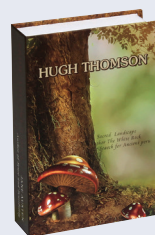
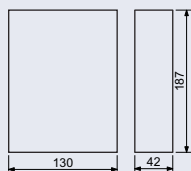

Obj. kód	Název	Cena
0825-25422	TS.1808	295 Kč

295 Kč

357 Kč vč. DPH

TS.0209

- Ocelová bezpečnostní schránka ve tvaru knihy.
- Hřbet knihy je autentický papír.
- Stránky knihy imitace papíru v plastovém provedení.
- Balení vč. 2 ks klíčů.

Rozměr vnější š/v/h: 116 x 183 x 52 mm

Rozměr vnitřní š/v/h: 90 x 167 x 40 mm

Objem: 0,6 l

Hmotnost netto: 0,5 kg

Název: Paris

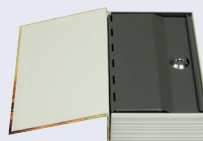
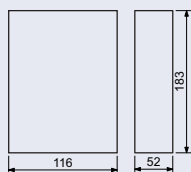

Obj. kód	Název	Cena
0825-26580	TS.0209	285 Kč

285 Kč

345 Kč vč. DPH



TS.0209.M

- Ocelová bezpečnostní schránka ve tvaru knihy s kódovým zámekem.
- Nastavení vlastní kombinace, kterou lze kdykoliv změnit.
- 1.000 kombinací zámku.
- Hřbet knihy je autenticky papír.
- Stránky knihy imitace papíru v plastovém provedení.

Rozměr vnější š/v/h: 116 x 183 x 52 mm

Rozměr vnitřní š/v/h: 90 x 167 x 40 mm

Objem: 0,6 l

Hmotnost netto: 0,5 kg

Název: Pisa

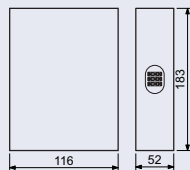

295 Kč

357 Kč vč. DPH

Obj. kód	Název	Cena
0825-38514	TS.0209.M	295 Kč



TS.0309

- Ocelová bezpečnostní schránka ve tvaru knihy.
- Hřbet knihy je autenticky papír.
- Stránky knihy imitace papíru v plastovém provedení.
- Balení vč. 2 ks klíčů.

Rozměr vnější š/v/h: 155 x 240 x 55 mm

Rozměr vnitřní š/v/h: 132 x 228 x 40 mm

Objem: 1,2 l

Hmotnost netto: 0,8 kg

Název: Roma

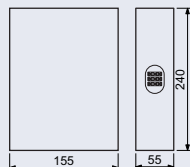

380 Kč

460 Kč vč. DPH

Obj. kód	Název	Cena
0825-26597	TS.0309	380 Kč



TS.0309.M

- Ocelová bezpečnostní schránka ve tvaru knihy s kódovým zámekem.
- Nastavení vlastní kombinace, kterou lze kdykoliv změnit.
- 1.000 kombinací zámku.
- Hřbet knihy je autenticky papír.
- Stránky knihy imitace papíru v plastovém provedení.

Rozměr vnější š/v/h: 155 x 240 x 55 mm

Rozměr vnitřní š/v/h: 132 x 228 x 40 mm

Objem: 1,2 l

Hmotnost netto: 0,8 kg

Název: Pisa

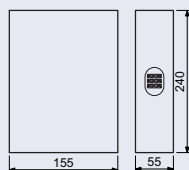

375 Kč

454 Kč vč. DPH

Obj. kód	Název	Cena
0825-38521	TS.0309.M	375 Kč

CB.2301

- Ocelová pokladnička s kódovým zámekm a koženkovým popruhem.
 - Nastavení vlastní kombinace, kterou lze kdykoliv změnit.
 - 1.000 kombinací zámku.
- Hmotnost netto:** 0,7 kg
Povrch: práškový epoxid
Barva:
- cappuccino
 - matcha zelená

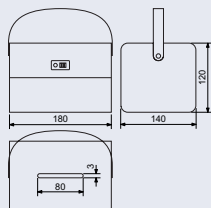

Obj. kód	Název	Cena
0871-47820	CB.2301.HND	490 Kč
0871-47837	CB.2301.ZEL	490 Kč

490 Kč
593 Kč vč. DPH



TS pokladničky na klíč

- Ocelové pokladničky.
- Balení vč. plastové vaničky na mince, zámku a 2 ks klíčů.

Hmotnost netto:

- TS.0110.C - 1,7 kg
- TS.0120.C - 1,2 kg
- TS.0130.C - 0,9 kg
- TS.0140.C - 0,6 kg

Povrch: práškový epoxid

Barva:

- modrá
- červená
- černá
- bílá

Obj. kód	Název	Barva	Cena
0825-17090	TS.0110.C	modrá	480 Kč
0825-17113	TS.0120.C	červená	365 Kč
0825-17120	TS.0130.C	černá	305 Kč
0825-17106	TS.0140.C	bílá	245 Kč

od 245 Kč
296 Kč vč. DPH



TS.0140.C



TS.0130.C

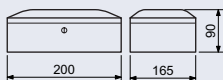

TS.0120.C

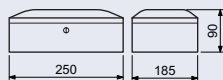

TS.0110.C

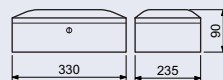

TS pokladničky s kódovým zámekm

- Ocelové pokladničky s kódovým zámekm.
- Nastavení vlastní kombinace, kterou lze kdykoliv změnit.
- 1.000 kombinací zámku.
- Balení vč. plastové vaničky na mince.

Hmotnost netto:

- TS.3006 - 0,6 kg
- TS.3008 - 0,9 kg
- TS.3010 - 1,2 kg

Povrch: práškový epoxid

Barva:

- černá
- bílá
- modrá

Obj. kód	Název	Barva	Cena
0825-37173	TS.3006	černá	275 Kč
0825-37180	TS.3008	bílá	350 Kč
0825-37197	TS.3010	modrá	415 Kč



TS.3006



TS.3008



TS.3010



od 275 Kč
333 Kč vč. DPH



540 Kč
653 Kč vč. DPH

TS.015.CZK.FIX

- Ocelová pokladnička na české bankovky a mince.
- Plastová vanička na kompletní řadu českých mincí.
- Fixace bankovek pomocí ocelového klipu na pružině.
- Balení vč. 2 ks klíčů.

Hmotnost netto: 2,1 kg
Barva: matná černá



Obj. kód	Název	Cena
0825-46762	TS.015.CZK.FIX	540 Kč



540 Kč
653 Kč vč. DPH

TS.015.EUR.FIX

- Ocelová pokladnička na euro bankovky a mince.
- Plastová vanička-pořadač na kompletní řadu euro mincí.
- Fixace bankovek pomocí ocelového klipu na pružině.
- Balení vč. 2 ks klíčů.

Hmotnost netto: 2,1 kg
Barva: matná černá



Obj. kód	Název	Cena
0825-46755	TS.015.EUR.FIX	540 Kč



470 Kč
569 Kč vč. DPH

TS.816

- Univerzální ocelová pokladnička.
- Vyjímatelná plastová vanička na 6 druhů mincí a 1 druh bankovek.
- Spodní část tvoří společný prostor pro bankovky.
- Balení vč. 2 ks klíčů.

Hmotnost netto: 1,4 kg
Barva: matná černá

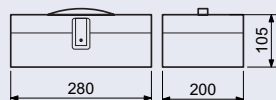

Obj. kód	Název	Cena
0825-46779	TS.816	470 Kč

TS.8.AM

- Ocelová skříňka na klíče se zavíráním na magnet.
- Obsahuje barevné jmenovky s kroužky na klíče.
- Balení vč. mont. materiálu.

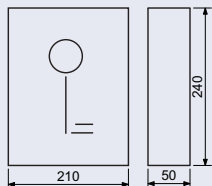
Počet háků a jmenovek: 8**Hmotnost netto: 0,70 kg****Barva: antracit matná**

Obj. kód	Název	Cena
0871-49480	TS.8.AM	395 Kč

395 Kč

478 Kč vč. DPH



TS.28

- Ocelová skříň na klíče s kódovým zámkem.
- 1.000 kombinací zámku.
- Obsahuje barevné jmenovky s kroužky na klíče.
- Balení vč. mont. materiálu.

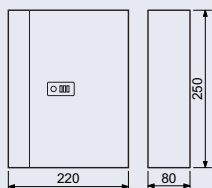
Počet háků a jmenovek: 28**Hmotnost netto: 1,14 kg****Barva: antracit matná, šedá**

Obj. kód	Název	Cena
0871-47806	TS.28.AM	644 Kč
0871-49046	TS.28.SED	644 Kč

644 Kč

779 Kč vč. DPH

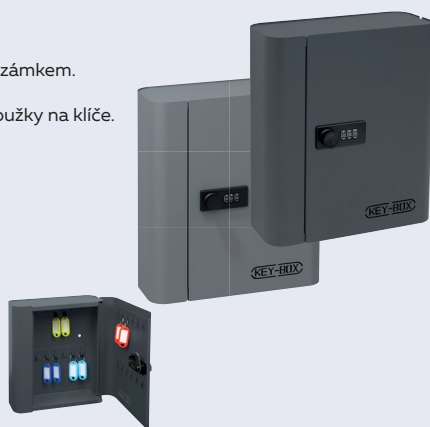

TS.48.AM

- Ocelová skříň na klíče s kódovým zámkem.
- 1.000 kombinací zámku.
- Obsahuje barevné jmenovky s kroužky na klíče.
- Balení vč. mont. materiálu.

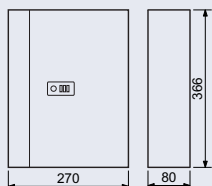
Počet háků a jmenovek: 48**Hmotnost netto: 1,83 kg****Barva: antracit matná**

Obj. kód	Název	Cena
0871-47813	TS.48.AM	836 Kč

836 Kč

1 012 Kč vč. DPH





TS.15.B

TS.15.B, TS.24.B

- Ocelová skříň na klíče.
- Obsahuje barevné jmenovky s kroužky na klíče.
- Balení vč. mont. materiálu a 2 ks klíčů.

Počet háků a jmenovek: TS.15.B – 15, TS.24.B – 24

Hmotnost netto: TS.15.B – 0,78 kg, TS.24.B – 1,01 kg

Barva: světle šedá



TS.24.B

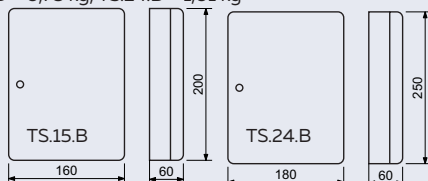

Obj. kód	Název	Cena
0825-25309	TS.15.B	330 Kč
0825-25316	TS.24.B	445 Kč

od 330 Kč
399 Kč vč. DPH



TS.48.B

TS.48.B, TS.90.B

- Ocelová skříň na klíče. Obsahuje barevné jmenovky s kroužky na klíče.
- Balení vč. mont. materiálu a 2 ks klíčů.

Počet háků a jmenovek: TS.48.B – 48, TS.90.B – 90

Hmotnost netto: TS.48.B – 1,45 kg, TS.90.B – 2,27 kg

Barva: světle šedá



TS.90.B

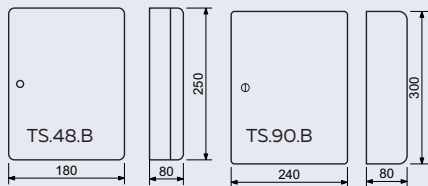

Obj. kód	Název	Cena
0825-25323	TS.48.B	515 Kč
0825-25330	TS.90.B	790 Kč

od 515 Kč
623 Kč vč. DPH



TS.D1

- Ocelová skříň na klíče.
- Výškově nastavitelné lišty s háky na klíče.
- Obsahuje arch pro seznam klíčů, barevné jmenovky s kroužky na klíče.
- Balení vč. mont. materiálu a 2 ks klíčů.

Hmotnost netto: TS.64.D1 – 3,78 kg, TS.100.D1 – 5,31 kg, TS.150.D1 – 8,89 kg, TS.200.D1 – 9,51 kg

Barva: světle šedá

Obj. kód	Název	Rozměr š/v/h	Háky	Hmotnost	Cena
0825-25354	TS.64.D1	300 x 450 x 80 mm	64 ks	3,78 kg	1 435 Kč
0825-25361	TS.100.D1	380 x 550 x 80 mm	100 ks	5,31 kg	1 990 Kč
0825-25378	TS.150.D1	380 x 550 x 140 mm	150 ks	8,89 kg	2 790 Kč
0825-25385	TS.200.D1	380 x 550 x 140 mm	200 ks	9,5 kg	3 085 Kč

od 1 435 Kč
1 736 Kč vč. DPH

TS.D2

- Ocelová dvoukřídlá skříň na klíče.
- Výškově nastavitelné lišty s háky na klíče.
- Obsahuje arch pro seznam klíčů, barevné jmenovky s kroužky na klíče.
- Balení vč. mont. materiálu a 2 ks klíčů.

Hmotnost netto:

- TS.300.D2 - 16,49 kg
- TS.400.D2 - 17,72 kg
- TS.600.D2 - 26,02 kg

Barva: světle šedá



Obj. kód	Název	Rozměr š/v/h	Háky	Hmotnost	Cena
0825-25392	TS.300.D2	730 x 550 x 140 mm	300 ks	16,49 kg	5 390 Kč
0825-25408	TS.400.D2	730 x 550 x 140 mm	400 ks	17,72 kg	5 920 Kč
0825-25415	TS.600.D2	730 x 550 x 205 mm	600 ks	26,02 kg	7 850 Kč

od 5 390 Kč
6 521 Kč vč. DPH

SEJFY NA KLÍČ

KS.48

- Ocelový sejf na klíče s elektronickým zámekem.
- Možnost nastavení MASTER kódu.
- Výškově nastavitelné lišty s háky na klíče.
- Obsahuje barevné jmenovky s kroužky na klíče.
- Balení vč. baterií, mont. materiálu a 2 ks nouzových klíčů.

Počet háků a jmenovek: 48

Rozměr š/v/h: 300 x 360 x 100 mm

Hmotnost netto: 8 kg

Síla materiálu:

- dveře 4 mm
- plášť 1,5 mm

Barva: slonová kost (RAL7035)

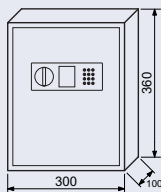

Obj. kód	Název	Cena
0849-34059	KS.48	2 620 Kč

2 620 Kč
3 170 Kč vč. DPH

KS.133

- Ocelový sejf na klíče s elektronickým zámekem.
- Možnost nastavení MASTER kódu.
- Výškově nastavitelné lišty s háky na klíče.
- Obsahuje barevné jmenovky s kroužky na klíče.
- Balení vč. baterií, mont. materiálu a 2 ks nouzových klíčů.

Počet háků a jmenovek: 133

Rozměr š/v/h: 420 x 650 x 200 mm

Hmotnost netto: 19,3 kg

Síla materiálu:

- dveře 4 mm
- plášť 1,5 mm

Barva: slonová kost (RAL7035)

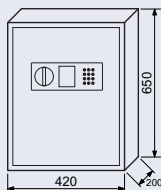

Obj. kód	Název	Cena
0849-34066	KS.133	4 850 Kč

4 850 Kč
5 869 Kč vč. DPH

RS.17.K



- Ocelový sejf s mechanickým zámekem.
- Možnost ukotvení do zdi nebo podlahy.
- Balení vč. 2 ks šroubů a hmoždinek, klíčů a filcu.

Rozměr vnější š/v/h: 230 x 170 x 170 mm

Rozměr vnitřní š/v/h: 228 x 168 x 110 mm

Objem: 4 l

Hmotnost netto: 3,1 kg

Síla materiálu:

- dveře 3 mm
 - plášť 1 mm
- Barva:** šedá (RAL7016)

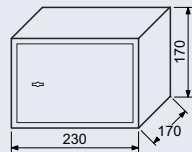

940 Kč

1 137 Kč vč. DPH

Obj. kód	Název	Cena
0849-33267	RS.17.K	940 Kč

RS.17.EDN



- Ocelový sejf s elektronickým zámekem.
- Možnost ukotvení do zdi nebo podlahy.
- Indikace nízkého stavu baterie.
- Balení vč. 4 ks baterií AA, 2 ks šroubů a hmoždinek, nouzových klíčů a filcu.

Rozměr vnější š/v/h: 230 x 170 x 170 mm

Rozměr vnitřní š/v/h: 227 x 167 x 110 mm

Objem: 4 l, **Hmotnost netto:** 3 kg

Síla materiálu:

- dveře 3 mm
- plášť 1 mm

Barva:

- slonová kost - B (RAL9001)
- růžová - R (RAL3015)

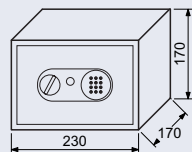

990 Kč

1 198 Kč vč. DPH

Obj. kód	Název	Cena
0849-33250	RS.17.EDN.B	990 Kč
0849-33335	RS.17.EDN.R	990 Kč

RS.17.EDK



- Ocelový sejf s elektronickým zámekem, číselnou klávesnicí a páčkou k otevření. Uživatelský kód může obsahovat 3-8 číslic, tzn. až 100 000 000 kombinací kódů.
- Časová blokáce zámku po 3 chybných pokusech.
- Indikace nízkého stavu baterie.
- Možnost ukotvení do zdi nebo podlahy.
- Balení vč. 4 ks baterií AA, 2 ks šroubů a hmoždinek, nouzových klíčů a filcu.

Rozměr vnější š/v/h: 230 x 170 x 170 mm

Vnější hloubka vč. zámku a klíčky: 193 mm

Rozměr vnitřní š/v/h: 228 x 168 x 110 mm

Objem: 4 l, **Hmotnost netto:** 3 kg

Síla materiálu: dveře 3 mm, plášť 1 mm

Barva: šedá (RAL7016)

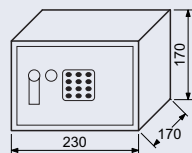

1 070 Kč

1 295 Kč vč. DPH

Obj. kód	Název	Cena
0849-39214	RS.17.EDK	1 070 Kč

RS.18.K

- Ocelový sejf s mechanickým zámekem.
- Možnost ukotvení do zdi nebo podlahy.
- Balení vč. 2 ks šroubů a hmoždinek, klíčů a filcu.

Rozměr vnější š/v/h: 290 x 180 x 250 mm**Rozměr vnitřní š/v/h:** 288 x 178 x 206 mm**Objem:** 10,6 l**Hmotnost netto:** 4,3 kg**Síla materiálu:**

- dveře 3 mm
 - plášť 1 mm
- Barva:** šedá (RAL7016)

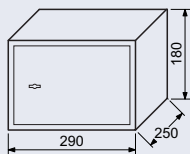

Obj. kód	Název	Cena
0849-36053	RS.18.K	1 290 Kč

1 290 Kč

1 561 Kč vč. DPH

RS.18.EDK

- Ocelový sejf s elektronickým zámekem, číselnou klávesnicí a páčkou k otevření.
- Uživatelský kód může obsahovat 3-8 číslic, tzn. až 100 000 000 kombinací kódů.
- Časová blokáce zámku po 3 chybných pokusech.
- Indikace nízkého stavu baterie. Možnost ukotvení do zdi nebo podlahy.

- Balení vč. 4 ks baterií AA, 2 ks šroubů a hmoždinek, nouzových klíčů a filcu.

Rozměr vnější š/v/h: 290 x 180 x 250 mm**Rozměr vnitřní š/v/h:** 288 x 178 x 206 mm**Objem:** 10,6 l**Hmotnost netto:** 4,2 kg**Síla materiálu:**

- dveře 3 mm
 - plášť 1 mm
- Barva:** šedá (RAL7016)

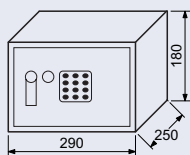

Obj. kód	Název	Cena
0849-36060	RS.18.EDK	1 420 Kč

1 420 Kč

1 718 Kč vč. DPH

RS.18.SK

- Ocelový sejf pro zaděnění s mechanickým zámekem.
- Balení vč. 2 ks klíčů a filcu.

Rozměr vnější š/v/h: 260 x 180 x 150 mm**Rozměr vnitřní š/v/h:** 236 x 156 x 100 mm**Objem:** 3,5 l**Hmotnost netto:** 6,6 kg**Síla materiálu:**

- dveře 6 mm
 - plášť 2 mm
- Barva:** šedá (RAL7016)

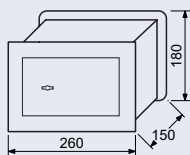

Obj. kód	Název	Cena
0849-26511	RS.18.SK	1 590 Kč

1 590 Kč

1 924 Kč vč. DPH

RS.20.K



- Ocelový sejf s mechanickým zámekem.
- Možnost ukotvení do zdi nebo podlahy.
- Balení vč. 2 ks šroubů a hmoždinek, klíčů a filcu.

Rozměr vnější š/v/h: 310 x 200 x 200 mm

Rozměr vnitřní š/v/h: 306 x 196 x 140 mm

Objem: 8 l

Hmotnost netto: 6,3 kg

Síla materiálu:

- dveře 4 mm
- plášť 2 mm

Barva: šedá (RAL7016)

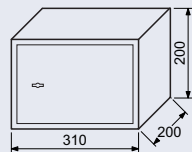

1 420 Kč

1 718 Kč vč. DPH

Obj. kód	Název	Cena
0849-23893	RS.20.K	1 420 Kč

RS.20.EDK



- Ocelový sejf s elektronickým zámekem, číselnou klávesnicí a páčkou k otevření.
- Uživatelský kód může obsahovat 3-8 číslic, tzn. až 100 000 000 kombinací kódů.
- Časová blokáce zámku po 3 chybných pokusech.
- Indikace nízkého stavu baterie.
- Možnost ukotvení do zdi nebo podlahy.
- Balení vč. 4 ks baterií AA, 2 ks šroubů a hmoždinek, nouzových klíčů a filcu.

Rozměr vnější š/v/h: 310 x 200 x 200 mm

Rozměr vnitřní š/v/h: 306 x 196 x 140 mm

Objem: 8 l

Hmotnost netto: 6,3 kg

Síla materiálu: dveře 4 mm, plášť 2 mm

Barva: šedá (RAL7016)

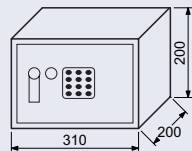

1 495 Kč

1 809 Kč vč. DPH

Obj. kód	Název	Cena
0849-33274	RS.20.EDK	1 495 Kč

RS.20.GA.FIN



- Ocelový sejf s elektronickým zámekem na otisk prstu a číselným kódem. Speciální tvar zamykacího mechanismu, ztěžuje páčení zámku.
- Do paměti sejfu lze uložit až 9 otisků prstů a 9 číselných kódů.
- Uživatelský kód může obsahovat 3-8 číslic, tzn. až 100 000 000 kombinací kódů.
- Časová blokáce zámku po 3 chybných pokusech.
- Indikace nízkého stavu baterie.
- Možnost ukotvení do zdi nebo podlahy.
- Balení vč. 4 ks baterií AA, 2 ks šroubů a hmoždinek, nouzových klíčů a filcu.

Rozměr vnější š/v/h: 300 x 200 x 200 mm

Rozměr vnitřní š/v/h: 297 x 197 x 150 mm

Objem: 7 l, **Hmotnost netto:** 6,5 kg

Síla materiálu: dveře 3 mm, plášť 1,5 mm

Barva: černá a šedá v kombinaci s detaily v zelené barvě

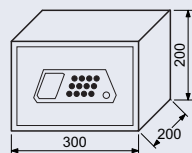

2 350 Kč

2 844 Kč vč. DPH

Obj. kód	Název	Cena
0865-49060	RS.20.GA.FIN	2 350 Kč

RS.23.SK

- Ocelový sejf pro zazdění s mechanickým zámekem.
- Balení vč. 2 ks klíčů a filcu.

Rozměr vnější š/v/h: 330 x 230 x 200 mm

Rozměr vnitřní š/v/h: 310 x 210 x 147 mm

Objem: 9,8 l

Hmotnost netto: 9,4 kg

Síla materiálu:

- dveře 6 mm
- plášť 2 mm

Barva: šedá (RAL7016)

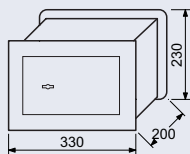

Obj. kód	Název	Cena
0849-43419	RS.23.SK	2 160 Kč

2 160 Kč

2 613 Kč vč. DPH



RS.23.DE.FIN

- Ocelový sejf s elektronickým zámekem na otisk prstu a číselným kódem.
- Automatické zamčení dveří při jejich dověření. Osvětlení vnitřního prostoru.
- Do paměti sejfu lze uložit až 5 otisků až 5 číselných kódů nebo 5 kombinací duálního otevření (otisk-kód, otisk-otisk, kód-kód). Časová blokáce zámku po 3 chybných pokusech. Indikace nízkého stavu baterie. Možnost ukotvení do zdi nebo podlahy. Balení vč. 4 ks baterií AA, 2 ks šroubů a hmoždinek, nouzových klíčů a 1 ks záložního zdroje pro otevření sejfu.

Rozměr vnější š/v/h: 445 x 230 x 415 mm

Rozměr vnitřní š/v/h: 441 x 226 x 328 mm

Objem: 32 l, **Hmotnost netto:** 13,4 kg

Síla materiálu: dveře 2 mm, plášť 2 mm

Povrch: strukturovaný a hladký

Barva: černá (RAL9005) a antracit

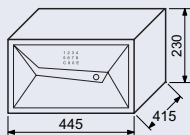

Obj. kód	Název	Cena
0865-46526	RS.23.DE.FIN	5 960 Kč

5 960 Kč

7 212 Kč vč. DPH



RS.23.LUX.FIN

- Ocelový sejf s elektronickým zámekem na otisk prstu a číselným kódem.
- Automatické zamčení dveří při jejich dověření.
- Osvětlení vnitřního prostoru.
- Do paměti sejfu lze uložit až 5 otisků prstů, 5 číselných kódů nebo 5 kombinací duálního otevření (otisk-kód, otisk-otisk, kód-kód).
- Časová blokáce zámku po 3 chybných pokusech.
- Indikace nízkého stavu baterie. Možnost ukotvení do zdi nebo podlahy.
- Balení vč. 4 ks baterií AA, 2 ks šroubů a hmoždinek, nouzových klíčů a 1 ks záložního zdroje pro otevření sejfu.

Rozměr vnější š/v/h: 445 x 230 x 415 mm

Rozměr vnitřní š/v/h: 441 x 226 x 328 mm

Objem: 32 l, **Hmotnost netto:** 13,4 kg

Síla materiálu: dveře 2 mm, plášť 2 mm

Povrch: strukturovaný a hladký

Barva: černá (RAL9005)

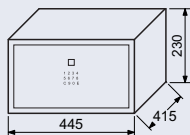

Obj. kód	Název	Cena
0865-46533	RS.23.LUX.FIN	5 820 Kč

5 820 Kč

7 042 Kč vč. DPH



RS.25.K

- Ocelový sejf s mechanickým zámekem.
- Možnost ukotvení do zdi nebo podlahy.
- Balení vč. 4 ks šroubů a hmoždinek, 2 ks klíčů, 1 ks vyjímatelné police a filcu.

Rozměr vnější š/v/h: 350 x 250 x 250 mm

Rozměr vnitřní š/v/h: 346 x 246 x 190 mm

Objem: 16 l

Hmotnost netto: 9 kg

Síla materiálu:

- dveře 4 mm
 - plášť 2 mm
- Barva:** šedá (RAL7016)

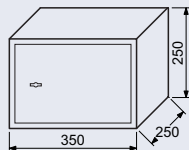

1 795 Kč

2 172 Kč vč. DPH

Obj. kód	Název	Cena
0849-23909	RS.25.K	1 795 Kč

RS.25.FK



- Vhozový ocelový sejf s mechanickým zámekem.
- Možnost ukotvení do zdi nebo podlahy.
- Balení vč. 4 ks šroubů a hmoždinek, 2 ks klíčů a filcu.

Rozměr vnější š/v/h: 350 x 250 x 250 mm

Rozměr vnitřní š/v/h: 346 x 246 x 190 mm

Rozměr vhozu š/v: 153 x 10 mm

Objem: 16 l

Hmotnost netto: 8,9 kg

Síla materiálu:

- dveře 4 mm
 - plášť 2 mm
- Barva:** šedá (RAL7016)

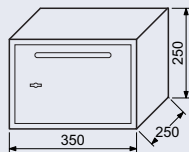

1 950 Kč

2 360 Kč vč. DPH

Obj. kód	Název	Cena
0849-33281	RS.25.FK	1 950 Kč

RS.25



- Ocelový sejf s elektronickým zámekem, číselnou klávesnicí a páčkou k otevření. Uživatelský kód může obsahovat 3-8 číslic, tzn. až 100 000 000 kombinací kódů. Časová blokáce zámku po 3 chybných pokusech. Indikace nízkého stavu baterie.
- Možnost ukotvení do zdi nebo podlahy.

- Balení vč. 4 ks baterií AA, šroubů a hmoždinek, 2 ks nouzových klíčů, 1 ks vyjímatelné police a filcu.

Rozměr vnější š/v/h: 350 x 250 x 250 mm

Rozměr vnitřní š/v/h: 346 x 246 x 190 mm

Objem: 16 l

Hmotnost netto: 8,8 kg

Síla materiálu: dveře 4 mm, plášť 2 mm

Barva: šedá (RAL7016), bílá (RAL9003)

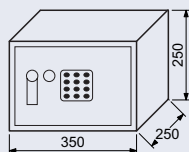

od 1 965 Kč

2 589 Kč vč. DPH

Obj. kód	Název	Cena
0849-33298	RS.25.EDK	1 965 Kč
0849-39566	RS.25R.EDK	2 160 Kč

RS.25.LCD

- Ocelový sejf s elektronickým zámekem a LCD displejem.
- Možnost ukotvení do zdi nebo podlahy.
- Balení vč. 4 ks baterií AA, šroubů a hmoždinek, 2 ks nouzových klíčů, 1 ks vyjímatelné police a filcu.

Rozměr vnější š/v/h: 350 x 250 x 250 mm

Rozměr vnitřní š/v/h: 346 x 246 x 190 mm

Objem: 16 l

Hmotnost netto: 9,1 kg

Síla materiálu:

- dveře 4 mm

- plášť 2 mm

Barva: šedá (RAL7016)

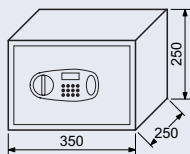

Obj. kód	Název	Cena
0849-23879	RS.25.LCD	2 390 Kč

2 390 Kč

2 892 Kč vč. DPH



RS.25R.FIN

- Ocelový sejf s elektronickým zámekem na otisk prstu.
- Do paměti sejfu lze uložit až 30 otisků.
- Indikace nízkého stavu baterie.
- Možnost ukotvení do zdi nebo podlahy.

- Balení vč. 4 ks baterií AA, šroubů a hmoždinek, 2 ks nouzových klíčů, 1 ks záložního zdroje pro otevření sejfu, vyjímatelné police a filcu.

Rozměr vnější š/v/h: 350 x 250 x 250 mm

Rozměr vnitřní š/v/h: 346 x 246 x 190 mm

Objem: 16 l

Hmotnost netto: 9,1 kg

Síla materiálu: dveře 4 mm, plášť 2 mm

Povrch: strukturovaný, **Barva:** černá (RAL9005)

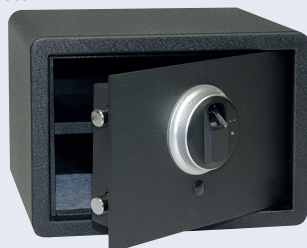
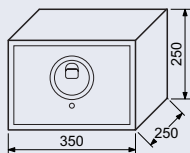

Obj. kód	Název	Cena
0849-36794	RS.25R.FIN	3 060 Kč

3 060 Kč

3 703 Kč vč. DPH



RS.25.GA.FIN

- Ocelový sejf s elektronickým zámekem na otisk prstu a číselným kódem.
- Speciální tvar zamykacího mechanismu, ztěžuje páčení zámku.
- Do paměti sejfu lze uložit až 9 otisků prstů a 9 číselných kódů.
- Uživatelský kód může obsahovat 3-8 číslic, tzn. až 100 000 000 kombinací kódů.
- Časová blokáce zámku po 3 chybných pokusech. Indikace nízkého stavu baterie. Možnost ukotvení do zdi nebo podlahy.

- Balení vč. 4 ks baterií AA, 2 ks šroubů a hmoždinek, nouzových klíčů a filcu.

Rozměr vnější š/v/h: 350 x 250 x 250 mm

Rozměr vnitřní š/v/h: 347 x 247 x 200 mm

Objem: 15 l, **Hmotnost netto:** 9 kg

Síla materiálu: dveře 3 mm, plášť 1,5 mm

Barva: čená a šedá v kombinaci

detaily v zelené barvě

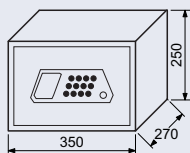

Obj. kód	Název	Cena
0865-49077	RS.25.GA.FIN	2 850 Kč

2 850 Kč

3 449 Kč vč. DPH

RS.30.K



- Ocelový sejf s mechanickým zámekm.
- Možnost ukotvení do zdi nebo podlahy.
- Balení vč. 4 ks šroubů a hmoždinek, 2 ks klíčů, 1 ks vyjímatelné police a filcu.

Rozměr vnější š/v/h: 380 x 300 x 300 mm

Rozměr vnitřní š/v/h: 376 x 296 x 240 mm

Objem: 27 l

Hmotnost netto: 12 kg

Síla materiálu:

- dveře 4 mm

- plášť 2 mm

Barva: šedá (RAL7016)

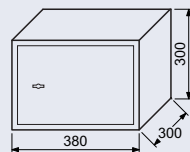

2 290 Kč

2 771 Kč vč. DPH

Obj. kód	Název	Cena
0849-34028	RS.30.K	2 290 Kč

RS.30.EDK



- Ocelový sejf s elektronickým zámekm, číselnou klávesnicí a páčkou k otevření. Uživatelský kód může obsahovat 3-8 číslic, tzn. až 100 000 000 kombinací kódů.
- Časová blokáce zámku po 3 chybných pokusech.
- Indikace nízkého stavu baterie. Možnost ukotvení do zdi nebo podlahy.
- Balení vč. 4 ks baterií AA, šroubů a hmoždinek, 2 ks nouzových klíčů, 1 ks vyjímatelné police a filcu.

Rozměr vnější š/v/h: 380 x 300 x 300 mm

Rozměr vnitřní š/v/h: 376 x 296 x 240 mm

Objem: 27 l, **Hmotnost netto:** 11,8 kg

Síla materiálu:

- dveře 4 mm

- plášť 2 mm

Barva: šedá (RAL7016)

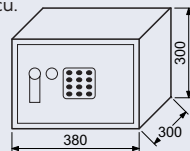

2 590 Kč

3 134 Kč vč. DPH

Obj. kód	Název	Cena
0849-34370	RS.30.EDK	2 590 Kč

RS.30R.FIN



- Ocelový sejf s elektronickým zámekm na otisk prstu.
- Do paměti sejfu lze uložit až 30 otisků.
- Indikace nízkého stavu baterie.
- Možnost ukotvení do zdi nebo podlahy.
- Balení vč. 4 ks baterií AA, šroubů a hmoždinek, 2 ks nouzových klíčů, 1 ks záložního zdroje pro otevření sejfu, vyjímatelné police a filcu.

Rozměr vnější š/v/h: 380 x 300 x 300 mm

Rozměr vnitřní š/v/h: 376 x 296 x 240 mm

Objem: 27 l, **Hmotnost netto:** 13,1 kg

Síla materiálu:

- dveře 4 mm

- plášť 2 mm

Povrch: strukturovaný

Barva: černá (RAL9005)

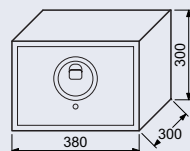

3 740 Kč

4 525 Kč vč. DPH

Obj. kód	Název	Cena
0849-36800	RS.30R.FIN	3 740 Kč

RS.38.SK

- Ocelový sejf pro zazdění s mechanickým zámekem.
- Balení vč. 2 ks klíčů, 1 ks vyjímatelné police a filcu.

Rozměr vnější š/v/h: 410 x 382 x 200 mm

Rozměr vnitřní š/v/h: 390 x 363 x 147 mm

Objem: 20,8 l

Hmotnost netto: 16,8 kg

Síla materiálu:

- dveře 6 mm
 - plášť 2 mm
- Barva:** šedá (RAL7016)

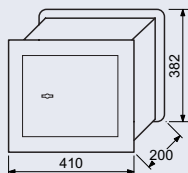

Obj. kód	Název	Cena
0849-43426	RS.38.SK	3 400 Kč

3 400 Kč
4 114 vč. DPH

RS.45R.LA

- Ocelový sejf s elektronickým zámekem s alarmem, podsvíceným LCD displejem a páčkou k otevření. Alarm se spustí při třetím zadání nesprávného kódu, dále možnost aktivovat alarm pro případ neoprávněné manipulace se sejfem.

- Možnost nastavení master kódu.
- Možnost ukotvení do zdi nebo podlahy.
- Balení vč. 4 ks baterií AA, šroubů a hmoždinek, 2 ks nouzových klíčů, 1 ks záložního zdroje pro otevření sejfu, vyjímatelné police a filcu.

Rozměr vnější š/v/h: 350 x 450 x 350 mm

Rozměr vnitřní š/v/h: 346 x 446 x 290 mm

Objem: 45 l, **Hmotnost netto:** 16,1 kg

Síla materiálu: dveře 4 mm, plášť 2 mm

Barva: šedá (RAL7016)

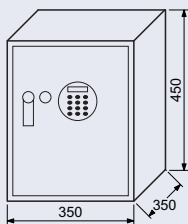

Obj. kód	Název	Cena
0849-35995	RS.45R.LA	3 870 Kč

3 870 Kč
4 683 Kč vč. DPH



RS.45.LUX.FIN

- Ocelový sejf s elektronickým zámekem na otisk prstu a číselným kódem.
- Automatické zamčení dveří při jejich dovně. Osvětlení vnitřního prostoru.
- Do paměti sejfu lze uložit až 5 otisků prstů, 5 číselných kódů nebo 5 kombinací duálního otevření (otisk-kód, otisk-otisk, kód-kód).

- Časová blokáce zámku po 3 chybných pokusech.
- Indikace nízkého stavu baterie. Možnost ukotvení do zdi nebo podlahy. Balení vč. 4 ks baterií AA, 4 ks šroubů a hmoždinek, 2 ks nouzových klíčů a 1 ks záložního zdroje pro otevření sejfu.

Rozměr vnější š/v/h: 360 x 450 x 365 mm

Rozměr vnitřní š/v/h: 356 x 446 x 285 mm

Objem: 45 l, **Hmotnost netto:** 18,3 kg

Síla materiálu: dveře 2 mm, plášť 2 mm

Povrch: strukturovaný a hladký

Barva: černá (RAL9005)

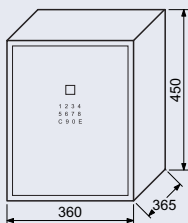

Obj. kód	Název	Cena
0865-46540	RS.45.LUX.FIN	7 180 Kč

7 180 Kč
8 688 Kč vč. DPH



9 660 Kč
11 689 Kč vč. DPH

RS.45.DE.FIN.FF · Ocelový sejf v protipožárním provedení s elektronickým zámkem na otisk prstu a číselným kódem.

- Kompatibilita s aplikací Tuya.
- Automatické zamčení dveří při jejich dočtení.
- Osvětlení vnitřního prostoru.
- Do paměti sejfu lze uložit až 9 otisků, 9 číselných kódů.
- Časová blokáce zámku po 3 chybných pokusech.
- Indikace nízkého stavu baterie. Možnost ukotvení do zdi nebo podlahy. Balení vč. 4 ks baterií AA, 4 ks šroubů a hmoždinek, 2 ks nouzových klíčů a 1 ks záložního zdroje pro otevření sejfu.

Rozměr vnější š/v/h: 360 x 450 x 365 mm

Rozměr vnitřní š/v/h: 356 x 446 x 285 mm

Objem: 45 l, **Hmotnost netto:** 23,7 kg

Síla materiálu: dveře 2 mm, plášť 2 mm

Povrch: strukturovaný a hladký

Barva: černá (RAL9005) a antracit

Více informací str. 191.

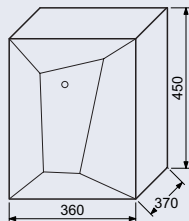

Obj. kód	Název	Cena
0865-49084	RS.45.DE.FIN.FF	9 660 Kč



RS.50.K

- Ocelový sejf s mechanickým zámekem.
- Možnost ukotvení do zdi nebo podlahy.
- Balení vč. 4 ks šroubů a hmoždinek, 2 ks klíčů, vyjímatelných polic a filcu.

Rozměr vnější š/v/h: 350 x 500 x 330 mm

Rozměr vnitřní š/v/h: 346 x 496 x 270 mm

Objem: 46 l

Hmotnost netto: 17,6 kg

Síla materiálu:

- dveře 4 mm
- plášť 2 mm

Barva: šedá (RAL7016)

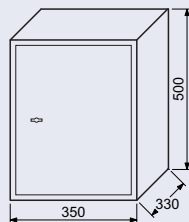

3 210 Kč
3 884 Kč vč. DPH

Obj. kód	Název	Cena
0849-23916	RS.50.K	3 210 Kč



RS.50.EDK

- Ocelový sejf s elektronickým zámekem, číselnou klávesnicí a páčkou k otevření.
- Uživatelský kód může obsahovat 3-8 číslic, tzn. až 100 000 000 kombinací kódů.
- Časová blokáce zámku po 3 chybných pokusech.
- Indikace nízkého stavu baterie.
- Možnost ukotvení do zdi nebo podlahy.

Balení vč. 4 ks baterií AA, šroubů a hmoždinek, 2 ks nouzových klíčů, vyjímatelných polic a filcu.

Rozměr vnější š/v/h: 350 x 500 x 330 mm

Rozměr vnitřní š/v/h: 346 x 496 x 270 mm

Objem: 46 l, **Hmotnost netto:** 17,3 kg

Síla materiálu: dveře 4 mm, plášť 2 mm

Barva: šedá (RAL7016)

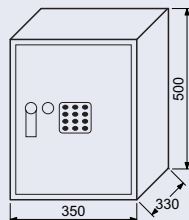

3 580 Kč
4 332 Kč vč. DPH

Obj. kód	Název	Cena
0849-33304	RS.50.EDK	3 580 Kč

RS.50.LCD

- Ocelový sejf s elektronickým zámekem a LCD displejem.
- Možnost ukotvení do zdi nebo podlahy.
- Balení vč. 4 ks baterií AA, šroubů a hmoždinek, 2 ks nouzových klíčů, vyjímatelných polic a filcu.

Rozměr vnější š/v/h: 350 x 500 x 330 mm

Rozměr vnitřní š/v/h: 346 x 496 x 270 mm

Objem: 46 l

Hmotnost netto: 18,2 kg

Síla materiálu:

- dveře 4 mm
- plášť 2 mm

Barva: šedá (RAL7016)

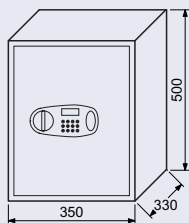

Obj. kód	Název	Cena
0849-23886	RS.50.LCD	4 270 Kč

4 270 Kč

5 167 vč. DPH



RS.60.EDK

- Ocelový sejf s elektronickým zámekem, číselnou klávesnicí a páčkou k otevření. Uživatelský kód může obsahovat 3–8 číslic, tzn. až 100 000 000 kombinací kódů. Časová blokáce zámku po 3 chybných pokusech. Indikace nízkého stavu baterie.
- Možnost ukotvení do zdi nebo podlahy.
- Balení vč. 4 ks baterií AA, šroubů a hmoždinek, 2 ks nouzových klíčů, 1 ks vyjímatelné police a filcu.

Rozměr vnější š/v/h: 450 x 600 x 400 mm

Rozměr vnitřní š/v/h: 446 x 596 x 340 mm

Objem: 90 l, **Hmotnost netto:** 27 kg

Síla materiálu: dveře 4 mm, plášť 2 mm

Barva: šedá (RAL7016)

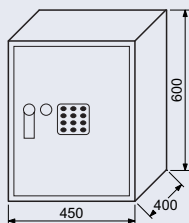

Obj. kód	Název	Cena
0849-40821	RS.60.EDK	5 525 Kč

5 525 Kč

6 685 Kč vč. DPH



RS.75.EDK

- Ocelový sejf s elektronickým zámekem, číselnou klávesnicí a páčkou k otevření. Uživatelský kód může obsahovat 3–8 číslic, tzn. až 100 000 000 kombinací kódů.
- Časová blokáce zámku po 3 chybných pokusech.
- Indikace nízkého stavu baterie. Možnost ukotvení do zdi nebo podlahy. Do vnitřního prostoru, který je rozčleněn policí se vejde až 10 šanonů.
- Balení vč. 4 ks baterií AA, šroubů a hmoždinek, 2 ks nouzových klíčů, 1 ks vyjímatelné police a filcu.

Rozměr vnější š/v/h: 450 x 750 x 400 mm

Rozměr vnitřní š/v/h: 446 x 746 x 340 mm

Objem: 133 l

Hmotnost netto: 30,1 kg

Síla materiálu: dveře 4 mm, plášť 2 mm

Barva: šedá (RAL7016)

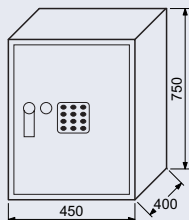

Obj. kód	Název	Cena
0849-34905	RS.75.EDK	6 870 Kč

6 870 Kč

8 313 Kč vč. DPH





RK.ZAR.BRIXEN

- Zamaková dveřní aretační zarážka.
- Montáž do podlahy (vrtáním nebo lepením) a dveří (vrtáním).
- Zarážka se zajistí otevřením dveřního křídla do spodní části zarážky pootočením vnějšího prstence.
- Opětovným zatlačením do dveřního křídla zarážku odjistíte.
- Variabilní výška aretačního kolíku 2,5 – 17,5 mm.
- Balení vč. montážního materiálu.

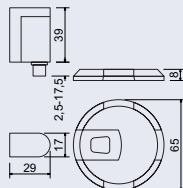

Hmotnost netto: 0,18 kg

Povrch:

- nikl matný (NIMAT)
- antracit (ANT)
- matná černá (CE)

Obj. kód	Název	Cena
0308-43822	RK.ZAR.BRIXEN.NIMAT	390 Kč
0308-43839	RK.ZAR.BRIXEN.ANT	410 Kč
0308-43846	RK.ZAR.BRIXEN.CE	390 Kč

od 390 Kč

472 Kč vč. DPH

RK.ZAR.ELBA

- Zamaková dveřní zarážka.
- Montáž do podlahy.
- Balení vč. montážního materiálu.

Hmotnost netto: 0,18 kg

Povrch:

- nikl matný (NIMAT)
- antracit (ANT)
- matná černá (CE)

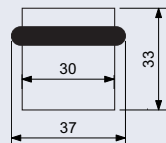

Obj. kód	Název	Cena
0308-43853	RK.ZAR.ELBA.NIMAT	180 Kč
0308-43860	RK.ZAR.ELBA.ANT	190 Kč
0308-43877	RK.ZAR.ELBA.CE	180 Kč

od 180 Kč

218 Kč vč. DPH



RK.ZAR.TRENTO

- Zamaková dveřní zarážka.
- Montáž do podlahy.
- Balení vč. montážního materiálu.

Výška/průměr: 24/46 mm

Hmotnost netto: 0,06 kg

Povrch:

- nikl matný (NIMAT)
- antracit (ANT)
- matná černá (CE)

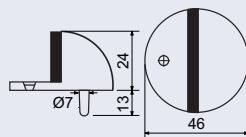

Obj. kód	Název	Cena
0908-36305	RK.ZAR.TRENTO.NIMAT	89 Kč
0908-36312	RK.ZAR.TRENTO.ANT	99 Kč
0908-38316	RK.ZAR.TRENTO.CE	89 Kč

od 89 Kč

108 Kč vč. DPH



RK.ZAR.001

- Nerezová dveřní zarážka.
- Montáž do podlahy.
- Balení vč. montážního materiálu.

Výška/průměr: 24/43 mm

Hmotnost netto: 0,05 kg

Povrch:

- matná nerez (N)
- matná černá (CE)
- matná měď (MD)

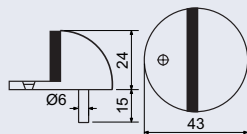

Obj. kód	Název	Cena
0957-36664	RK.ZAR.001.N	95 Kč
0957-36671	RK.ZAR.001.CE	105 Kč
0957-43914	RK.ZAR.001.MD	120 Kč

od 95 Kč

115 Kč vč. DPH



RK.ZAR.004

- Nerezová dveřní zarážka na zeď s gumovým zakončením.
- Vhodná pro připevnění do výše kliky u dveří.
- Balení vč. montážního materiálu.

Hmotnost netto: 0,09 kg

Povrch:

- matná nerez (N)
- matná černá (CE)
- matná měď (MD)

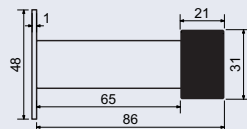

Obj. kód	Název	Cena
0957-35315	RK.ZAR.004.N	115 Kč
0957-37357	RK.ZAR.004.CE	125 Kč
0957-45956	RK.ZAR.004.MD	140 Kč

od 115 Kč

139 Kč vč. DPH



RK.ZAR.006

- Nerezová dveřní zarážka.
- „PUK“ montáž bez vrtání, fixuje dveře pomocí své vysoké hmotnosti.
- Opatřena gumovým prstencem pro tlumení nárazů.

Hmotnost netto: 1,25 kg

Povrch:

- matná nerez (N)
- matná černá (CE)
- matná měď (MD)

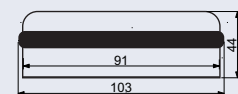

Obj. kód	Název	Cena
0957-35322	RK.ZAR.006.N	295 Kč
0957-36688	RK.ZAR.006.CE	350 Kč
0957-45963	RK.ZAR.006.MD	370 Kč

od 295 Kč

357 Kč vč. DPH





RK.ZAR.007

- Nerezová dveřní zářážka.
- Montáž do podlahy.
- Opatřena gumovým prstencem pro tlumení nárazů.
- Balení vč. montážního materiálu.

Hmotnost netto: 0,19 kg

Povrch:

- matná nerez (N)
- matná černá (CE)

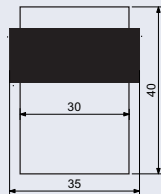

od 185 Kč
224 Kč vč. DPH

Obj. kód	Název	Cena
0957-39542	RK.ZAR.007.N	185 Kč
0957-39559	RK.ZAR.007.CE	195 Kč



RK.ZAR.008

- Nerezová magnetická dveřní zářážka.
- Udržuje dveře otevřené pomocí dvou silných magnetů.
- Montáž na stěnu nebo do podlahy.
- Balení vč. montážního materiálu.

Hmotnost netto: 0,22 kg

Povrch:

- matná nerez (N)
- matná černá (CE)

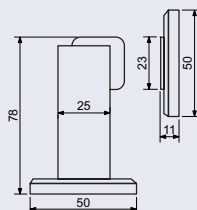

od 290 Kč
351 Kč vč. DPH

Obj. kód	Název	Cena
0957-35308	RK.ZAR.008.N	290 Kč
0957-37364	RK.ZAR.008.CE	325 Kč



RK.ZAR.016.N

- Nerezová dveřní zářážka.
- Montáž bez vrtání, fixuje dveře pomocí své vysoké hmotnosti.
- Opatřena gumovým prstencem pro tlumení nárazů.

Hmotnost netto: 1,22 kg

Povrch: matná nerez (N)

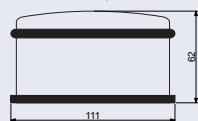

110 Kč
133 Kč vč. DPH

Obj. kód	Název	Cena
0938-40890	RK.ZAR.016.N	110 Kč

RK.ZAR.017.N

- Nerezová dveřní zarážka.
Montáž bez vrtání, fixuje dveře pomocí své vysoké hmotnosti.
- Opatřena gumovým prstencem pro tlumení nárazů.

Hmotnost netto: 1,12 kg

Povrch: matná nerez (N)

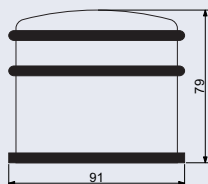

Obj. kód	Název	Cena
0938-40906	RK.ZAR.017.N	110 Kč

110 Kč

133 Kč vč. DPH

RDS.050.BRNI

- Zinkoslitinová magnetická dveřní zarážka.
- Udržuje dveře otevřené pomocí dvou silných magnetů.
- Montáž na stěnu nebo do podlahy.
- Balení vč. mont. materiálu.

Hmotnost netto: 0,10 kg

Povrch: matný nikl (BRNI)

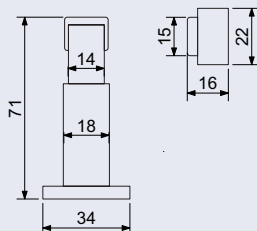

Obj. kód	Název	Cena
0929-32116	RDS.050.BRNI	160 Kč

160 Kč

194 Kč vč. DPH

RDS.071.BRNI

- Zinkoslitinová dveřní zarážka.
- Montáž do podlahy.
- Opatřena gumovým prstencem pro tlumení nárazů.
- Balení vč. montážního materiálu.

Hmotnost netto: 0,08 kg

Barva: matný nikl (BRNI)

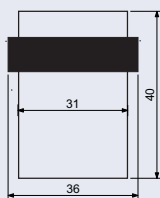

Obj. kód	Název	Cena
0929-13832	RDS.071.BRNI	87 Kč

87 Kč

105 Kč vč. DPH



RDS.380.CE

- Hliníková dveřní záračka.
- Montáž do podlahy.
- Opatřena gumovým prstencem pro tlumení nárazů.
- Balení vč. montážního materiálu.

Hmotnost netto: 0,04 kg
Barva: matná černá (CE)

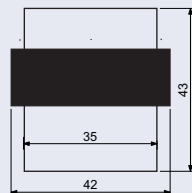

57 Kč
69 Kč vč. DPH

Obj. kód	Název	Cena
0929-52343	RDS.380.CE	57 Kč

RK.ZAR.108.CIR.7KS

- Dvojitá PVC záračka na kliku.
- Chrání kliku před nárazem.
- Použitelná na průměr klik až 20 mm.

Vnitřní průměr záračky: 15 mm
Balení: 7 ks
Materiál: transparentní PVC
Barva: průhledná (CIR)

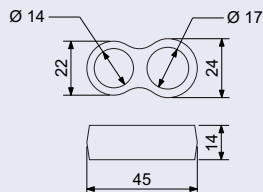

140 Kč
169 Kč vč. DPH

Obj. kód	Název	Cena
0967-40968	RK.ZAR.108.CIR.7KS	140 Kč

RK.ZAR.101.CIR.7KS

- Jednoduchá PVC záračka na kliku.
- Chrání kliku před nárazem.
- Použitelná na průměr klik až 20 mm.

Vnitřní průměr záračky: 15 mm
Balení: 7 ks
Materiál: transparentní PVC
Barva: průhledná (CIR)

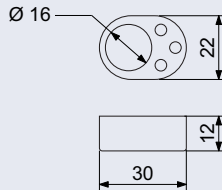

140 Kč
169 Kč vč. DPH

Obj. kód	Název	Cena
0967-40982	RK.ZAR.101.CIR.7KS	140 Kč

RDG.005

- Zamakový dveřní řetěz. Umožňuje bezpečné pootevření dveří až o 15 cm. Balení vč. 4 ks vrutů.

Povrch: matný nikel (BRNI), lesklý chrom (CH), antik bronz (AB)
mosaz (GP), černá (CE)

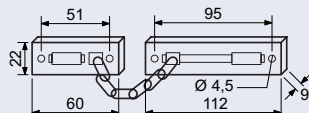

Obj. kód	Název	Cena
0929-13931	RDG.005.BRNI	158 Kč
0929-23923	RDG.005.CH	158 Kč
0929-13955	RDG.005.AB	158 Kč
0929-13948	RDG.005.GP	158 Kč
0929-40111	RDG.005.CE	182 Kč

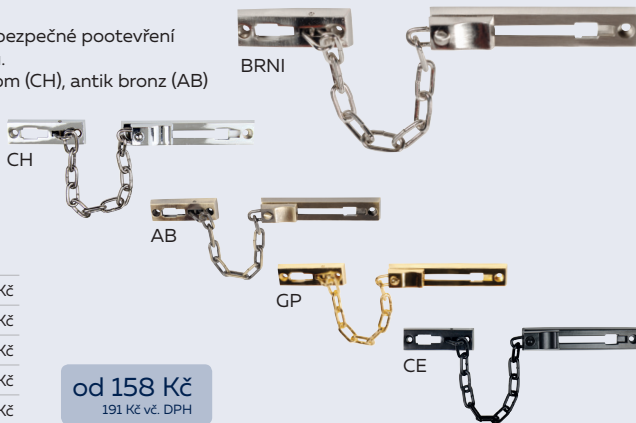

od 158 Kč
191 Kč vč. DPH

RDG.010

- Bezpečnostní západka na dveře.
- Umožňuje bezpečné pootevření dveří až o 5 cm.
- Balení vč. 7 ks vrutů.

Hmotnost netto: 0,18 kg

Povrch:

- matný nikel (BRNI)
- lesklý chrom (CH)

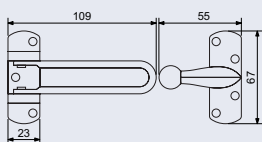

Obj. kód	Název	Cena
0929-37746	RDG.010.BRNI	190 Kč
0929-37739	RDG.010.CH	190 Kč

190 Kč
230 Kč vč. DPH

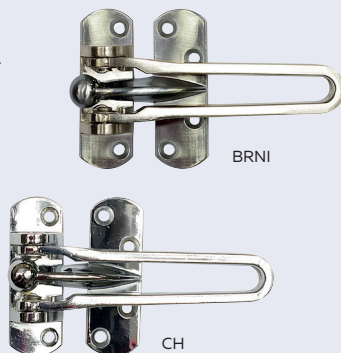

STAVĚČ

RK.STAV.002

- Nerezový dveřní stavěč.
- Nožní brzda s gumovým trnem umožňuje fixovat dveře v libovolné poloze.
- Montáž na dveřní křídlo.
- Balení vč. montážního materiálu.

Hmotnost netto: 0,25 kg

Povrch:

- matná nerez (N)
- matná černá (CE)

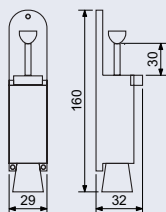

Obj. kód	Název	Cena
0957-35292	RK.STAV.002.N	395 Kč
0957-37340	RK.STAV.002.CE	415 Kč

od 395 Kč
478 Kč vč. DPH





RVW.20–38.BRNI

- Zamakové dveřní kukátko vč. 2 ks podložek.
- Pozorovací úhel 180°.
- Pro tloušťku dveří:** 20–38 mm
- Rozměr je měřen při osazení obou podložek.
- Povrch:** matný nikl (BRNI)

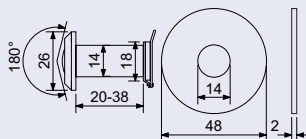

162 Kč
196 Kč vč. DPH

Obj. kód	Název	Cena
0929-32123	RVW.20-38.BRNI	162 Kč



RVW.30-52

- Zamakové dveřní kukátko vč. 2 ks podložek.
- Pozorovací úhel 180°.
- Pro tloušťku dveří:** 30–52 mm
- Rozměr je měřen při osazení obou podložek.
- Povrch:**
 - matný nikl (BRNI)
 - lesklý chrom (CH)
 - antik bronz (AB)
 - mosaz (GP)
 - černá (CE)

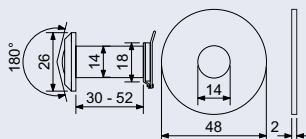

od 142 Kč
172 Kč vč. DPH

Obj. kód	Název	Cena
0929-14204	RVW.30-52.BRNI	142 Kč
0929-25279	RVW.30-52.CH	142 Kč
0929-14211	RVW.30-52.AB	142 Kč
0929-23930	RVW.30-52.GP	142 Kč
0929-40128	RVW.30-52.CE	165 Kč

RVW.34-56.BZP

- Zamakové dveřní kukátko bez podložek.
- Pozorovací úhel 180°.
- Pro tloušťku dveří:** 34–56 mm
- Povrch:**
 - matný nikl (BRNI)
 - lesklý chrom (CH)

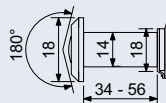
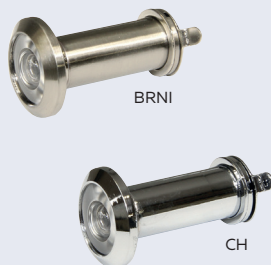

85 Kč
103 Kč vč. DPH

Obj. kód	Název	Cena
0929-43945	RVW.34-56.BZP.BRNI	85 Kč
0929-43952	RVW.34-56.BZP.CH	85 Kč

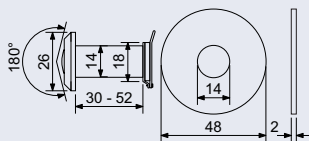

Obj. kód	Název	Cena
0929-34349	RVW.G.30-52.BRNI	255 Kč

255 Kč
309 Kč vč. DPH

RVW.PODL.14

1 ks zamakové podložky k dveřním kukátkům:

- RVW.20-38
- RVW.30-52
- RVW.G.30-52

Povrch:

- matný nikel (BRNI)
- lesklý chrom (CH)
- antik bronz (AB)
- mosaz (GP)

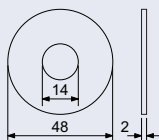

Obj. kód	Název	Cena
0929-15409	RVW.PODL.14.BRNI	40 Kč
0929-33823	RVW.PODL.14.CH	40 Kč
0929-14228	RVW.PODL.14.AB	40 Kč
0929-33830	RVW.PODL.14.GP	40 Kč

40 Kč
48 Kč vč. DPH

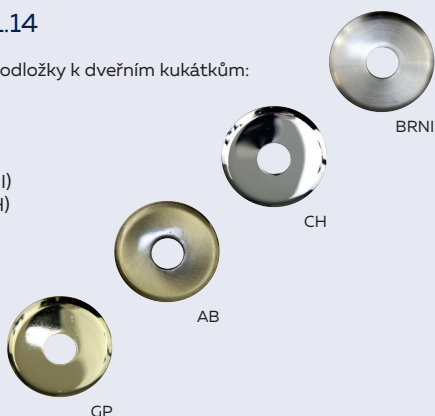

RVW.EXTENDER.14/10

Prodlužovací díl pro kukátko:

- RVW.20-38
- RVW.30-52
- Každý 1 ks (možno spojovat) prodlouží délku kukátka o 10 mm.

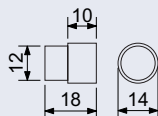

Obj. kód	Název	Cena
0929-32147	RVW.EXTENDER.14/10	60 Kč

60 Kč
73 Kč vč. DPH



DOPLŇKY KUKÁTKA A KRYTKY PANTŮ



RVW.54-96.BRNI, RVW.PODL.16.BRNI

- Zamakové dveřní kukátko vč. 2 ks podložek.
- Pozorovací úhel 180°.

Pro tloušťku dveří: 54–96 mm

- Rozměr je měřen při osazení obou podložek.

Povrch: matný nikel (BRNI)

- Zamaková náhradní podložka k dveřnímu kukátku RVW.54-96.

Povrch: matný nikel (BRNI)

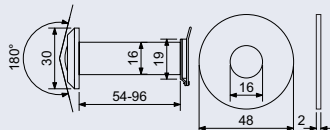

Obj. kód	Název	Cena
0929-32130	RVW.54-96.BRNI	230 Kč
0929-33410	RVW.PODL.16.BRNI	40 Kč

230 Kč

278 Kč vč. DPH

RVW.DIGITAL.1.N

- Digitální kukátko s kamerou pro monitorování prostoru před dveřmi.
- Obrazovka je aktivována tlačítkem na vnitřní straně.

- Jasný obraz. Automatické vypnutí po 10 vteřinách. Jednoduchá výměna za stávající kukátko.

- Balení vč. 2 ks AAA baterií a 1 ks oboustranné lepící pásky.
- Pro tloušťku dveří 38–110 mm.

Kamera: 0,3 MP

- pozorovací úhel 100°

Obrazovka: 2,6" LCD, 76.800 pixelů

Barva obrazovky:

- černostříbrná, kukátko – chrom

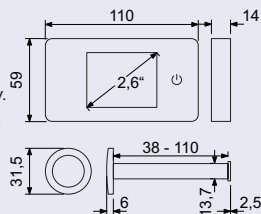

Obj. kód	Název	Cena
0931-30457	RVW.DIGITAL.1.N	1 290 Kč

1 290 Kč

1 561 Kč vč. DPH

RK.COVER.16.50

KRYTKY PANTŮ

- Krytka pantů v různých barevných provedení.

- Cena za 1 ks.

Materiál: nerez

Průměr pantu: 15 mm

Hmotnost netto: 0,008 kg

Povrch:

- matná nerez (N)
- matná černá (CE)
- matná měď (MD)

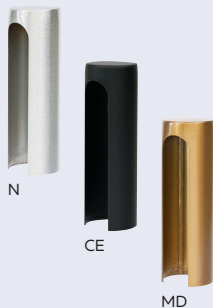
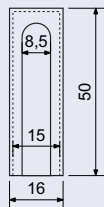

Obj. kód	Název	Cena
0957-44874	RK.COVER.16.50.N	25 Kč
0957-44881	RK.COVER.16.50.CE	30 Kč
0957-44898	RK.COVER.16.50.MD	35 Kč

od 25 Kč

30 Kč vč. DPH

Obj. kód	Název	Cena
0957-36381	RN.75L.O.N	74 Kč
0957-36398	RN.75L.1.N	74 Kč
0957-36404	RN.75L.2.N	74 Kč
0957-36411	RN.75L.3.N	74 Kč
0957-36428	RN.75L.4.N	74 Kč
0957-36435	RN.75L.5.N	74 Kč
0957-36442	RN.75L.6.N	74 Kč
0957-36459	RN.75L.7.N	74 Kč
0957-36466	RN.75L.8.N	74 Kč
0957-36473	RN.75L.9.N	74 Kč
0957-36480	RN.75L.A.N	74 Kč
0957-36497	RN.75L.B.N	74 Kč
0957-36503	RN.75L.C.N	74 Kč
0957-36510	RN.75L./N	74 Kč

RN.75L.N

- Nerezové číslo v plochém „2D“ provedení.
 - Montáž lepením pomocí oboustranné lepicí pásky „3M“.
 - Vhodné pro středně hrubé a hladké povrchy.
 - Balení vč. oboustranné lepicí pásky „3M“.
- Výška:** 75 mm
Povrch: nerez (N)

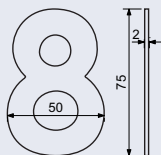

74 Kč

90 Kč vč. DPH

1 2 3 4 5
6 7 8 9 0
/ ABC

Obj. kód	Název	Cena
0957-37203	RN.75L.O.CE	74 Kč
0957-37210	RN.75L.1.CE	74 Kč
0957-37227	RN.75L.2.CE	74 Kč
0957-37234	RN.75L.3.CE	74 Kč
0957-37241	RN.75L.4.CE	74 Kč
0957-37258	RN.75L.5.CE	74 Kč
0957-37265	RN.75L.6.CE	74 Kč
0957-37272	RN.75L.7.CE	74 Kč
0957-37289	RN.75L.8.CE	74 Kč
0957-37296	RN.75L.9.CE	74 Kč
0957-37302	RN.75L.A.CE	74 Kč
0957-37319	RN.75L.B.CE	74 Kč
0957-37326	RN.75L.C.CE	74 Kč
0957-37333	RN.75L./CE	74 Kč

RN.75L.CE

- Nerezové číslo v plochém „2D“ provedení.
 - Montáž lepením pomocí oboustranné lepicí pásky „3M“.
 - Vhodné pro středně hrubé a hladké povrchy.
 - Balení vč. oboustranné lepicí pásky „3M“.
- Výška:** 75 mm
Povrch: matná černá (CE)

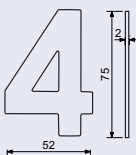

74 Kč

90 Kč vč. DPH

1 2 3 4 5
6 7 8 9 0
/ ABC

Obj. kód	Název	Cena
0957-45970	RN.75L.O.MD	89 Kč
0957-45987	RN.75L.1.MD	89 Kč
0957-45994	RN.75L.2.MD	89 Kč
0957-46007	RN.75L.3.MD	89 Kč
0957-46014	RN.75L.4.MD	89 Kč
0957-46021	RN.75L.5.MD	89 Kč
0957-46038	RN.75L.6.MD	89 Kč
0957-46045	RN.75L.7.MD	89 Kč
0957-46052	RN.75L.8.MD	89 Kč
0957-46069	RN.75L.9.MD	89 Kč
0957-46076	RN.75L.A.MD	89 Kč
0957-46083	RN.75L.B.MD	89 Kč
0957-46090	RN.75L.C.MD	89 Kč
0957-46106	RN.75L./MD	89 Kč

RN.75L.MD

- Nerezové číslo v plochém „2D“ provedení.
 - Montáž lepením pomocí oboustranné lepicí pásky „3M“.
 - Vhodné pro středně hrubé a hladké povrchy.
 - Balení vč. oboustranné lepicí pásky „3M“.
- Výška:** 75 mm
Povrch: matná měď (MD)

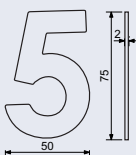

89 Kč

108 Kč vč. DPH

1 2 3 4 5
6 7 8 9 0
/ ABC

12345
6789
0 /

RN.95L.N

- Nerezové číslo v plochém „2D“ provedení.
- Montáž lepením pomocí oboustranné lepicí pásky.
- Vhodné pro středně hrubé a hladké povrchy.
- Balení vč. oboustranné lepicí pásky.

Výška: 95 mm
Povrch: nerez (N)

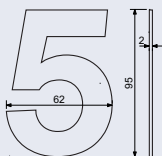

110 Kč
133 Kč vč. DPH

Obj. kód	Název	Cena
0929-32017	RN.95L.O.N	110 Kč
0929-32024	RN.95L.1.N	110 Kč
0929-32031	RN.95L.2.N	110 Kč
0929-32048	RN.95L.3.N	110 Kč
0929-32055	RN.95L.4.N	110 Kč
0929-32062	RN.95L.5.N	110 Kč
0929-32079	RN.95L.6.N	110 Kč
0929-32086	RN.95L.7.N	110 Kč
0929-32093	RN.95L.8.N	110 Kč
0929-32109	RN.95L.9.N	110 Kč
0929-40005	RN.95L./N	110 Kč

12345
6789
0 /

RN.95L.CE

- Nerezové číslo v plochém „2D“ provedení.
- Montáž lepením pomocí oboustranné lepicí pásky.
- Vhodné pro středně hrubé a hladké povrchy.
- Balení vč. oboustranné lepicí pásky.

Výška: 95 mm
Povrch: matná černá (CE)

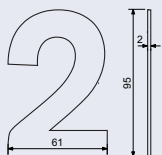

120 Kč
145 Kč vč. DPH

Obj. kód	Název	Cena
0929-40135	RN.95L.O.CE	120 Kč
0929-40012	RN.95L.1.CE	120 Kč
0929-40029	RN.95L.2.CE	120 Kč
0929-40036	RN.95L.3.CE	120 Kč
0929-40043	RN.95L.4.CE	120 Kč
0929-40050	RN.95L.5.CE	120 Kč
0929-40067	RN.95L.6.CE	120 Kč
0929-40074	RN.95L.7.CE	120 Kč
0929-40081	RN.95L.8.CE	120 Kč
0929-40098	RN.95L.9.CE	120 Kč
0929-40104	RN.95L./CE	120 Kč

RN.100LV.AL

- Hliníkové číslo v „3D“ provedení s broušeným povrchem.

Varianty způsobu montáže:

- **Lepení** – pomocí oboustranné lepicí pásky „3M“. Vhodné pro středně hrubé a hladké povrchy, např. fasády, vnitřní stěny, dveře, ...
Výhodou tohoto postupu je snadná a přesná montáž.
 - **Vrtání** – našroubováním svorníků do čísel, vyvrtáním 2 otvorů do zdiva a vložení hmoždinek. Výhodou je zcela pevná montáž a možnost předsazení čísel, které tak vytváří efektní dojem, nevýhodou pak obtížnější montáž a dosažení vodorovné osy.
 - **Přibití** – našroubováním hřebu se závitem do čísla a pomocí gumové nebo dřevěné paličky přibijte na příslušnou plochu.
- Balení vč. oboustranné lepicí „3M“ pásky, 2 ks hmoždinek, 2 ks svorníků s matkou a 2 ks hřebů.
Výška: 100 mm
Povrch: antracit matná (AM), stříbrná matná (STR), matná černá (CE)

LEPENÍ



VRTÁNÍ



PŘIBITÍ



RN.100LV.AL.AM

Povrch: antracit matná (AM)

Obj. kód	Název	Cena
0927-37043	RN.100LV.0.AL.AM	250 Kč
0927-37050	RN.100LV.1.AL.AM	250 Kč
0927-37081	RN.100LV.2.AL.AM	250 Kč
0927-37074	RN.100LV.3.AL.AM	250 Kč
0927-37067	RN.100LV.4.AL.AM	250 Kč
0927-37098	RN.100LV.5.AL.AM	250 Kč
0927-37104	RN.100LV.6.AL.AM	250 Kč
0927-37111	RN.100LV.7.AL.AM	250 Kč
0927-37128	RN.100LV.8.AL.AM	250 Kč
0927-37135	RN.100LV.9.AL.AM	250 Kč
0927-37142	RN.100LV.A.AL.AM	250 Kč
0927-37159	RN.100LV.B.AL.AM	250 Kč
0927-37166	RN.100LV./AL.AM	250 Kč

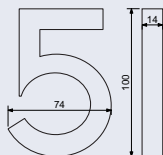

250 Kč
303 Kč vč. DPH

1 2 3 4 5
6 7 8 9
0 / ab

RN.100LV.AL.STR

Povrch: stříbrná matná (STR)

Obj. kód	Název	Cena
0927-30068	RN.100LV.0.AL.STR	230 Kč
0927-29970	RN.100LV.1.AL.STR	230 Kč
0927-29987	RN.100LV.2.AL.STR	230 Kč
0927-29994	RN.100LV.3.AL.STR	230 Kč
0927-30006	RN.100LV.4.AL.STR	230 Kč
0927-30013	RN.100LV.5.AL.STR	230 Kč
0927-30020	RN.100LV.6.AL.STR	230 Kč
0927-30037	RN.100LV.7.AL.STR	230 Kč
0927-30044	RN.100LV.8.AL.STR	230 Kč
0927-30051	RN.100LV.9.AL.STR	230 Kč
0927-31638	RN.100LV.A.AL.STR	230 Kč
0927-31645	RN.100LV.B.AL.STR	230 Kč
0927-31621	RN.100LV./AL.STR	230 Kč

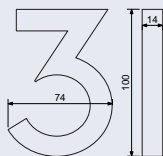

230 Kč
278 Kč vč. DPH

1 2 3 4 5
6 7 8 9
0 / ab

RN.100LV.AL.CE

Povrch: matná černá (CE)

Obj. kód	Název	Cena
0927-31744	RN.100LV.0.AL.CE	250 Kč
0927-31652	RN.100LV.1.AL.CE	250 Kč
0927-31669	RN.100LV.2.AL.CE	250 Kč
0927-31676	RN.100LV.3.AL.CE	250 Kč
0927-31683	RN.100LV.4.AL.CE	250 Kč
0927-31690	RN.100LV.5.AL.CE	250 Kč
0927-31706	RN.100LV.6.AL.CE	250 Kč
0927-31713	RN.100LV.7.AL.CE	250 Kč
0927-31720	RN.100LV.8.AL.CE	250 Kč
0927-31737	RN.100LV.9.AL.CE	250 Kč
0927-31768	RN.100LV.A.AL.CE	250 Kč
0927-31775	RN.100LV.B.AL.CE	250 Kč
0927-31751	RN.100LV./AL.CE	250 Kč

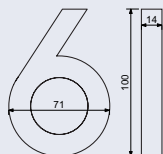

250 Kč
303 Kč vč. DPH

1 2 3 4 5
6 7 8 9
0 / ab

1234

56789

0 / ABC

RN.12OL.N · Nerezové číslo v plochem „2D“ provedení. Montáž lepením pomocí oboustranné lepící pásky „3M“. Vhodné pro středně hrubé a hladké povrchy. Balení vč. oboustranné lepící pásky „3M“.

Výška: 120 mm
Povrch: nerez (N)

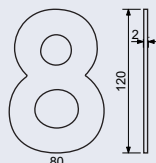

110 Kč

133 Kč vč. DPH

Obj. kód	Název	Cena
0957-46793	RN.12OL.O.N	110 Kč
0957-46809	RN.12OL.1.N	110 Kč
0957-46816	RN.12OL.2.N	110 Kč
0957-46823	RN.12OL.3.N	110 Kč
0957-46830	RN.12OL.4.N	110 Kč
0957-46847	RN.12OL.5.N	110 Kč
0957-46854	RN.12OL.6.N	110 Kč
0957-46861	RN.12OL.7.N	110 Kč
0957-46878	RN.12OL.8.N	110 Kč
0957-46885	RN.12OL.9.N	110 Kč
0957-46892	RN.12OL.A.N	110 Kč
0957-46908	RN.12OL.B.N	110 Kč
0957-46915	RN.12OL.C.N	110 Kč
0957-46922	RN.12OL./N	110 Kč

1234

56789

0 / ABC

RN.12OL.CE · Nerezové číslo v plochem „2D“ provedení. Montáž lepením pomocí oboustranné lepící pásky „3M“. Vhodné pro středně hrubé a hladké povrchy. Balení vč. oboustranné lepící pásky „3M“.

Výška: 120 mm
Povrch: matná černá (CE)

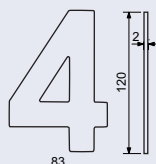

120 Kč

145 Kč vč. DPH

Obj. kód	Název	Cena
0957-46939	RN.12OL.O.CE	120 Kč
0957-46946	RN.12OL.1.CE	120 Kč
0957-46953	RN.12OL.2.CE	120 Kč
0957-46960	RN.12OL.3.CE	120 Kč
0957-46977	RN.12OL.4.CE	120 Kč
0957-46984	RN.12OL.5.CE	120 Kč
0957-46991	RN.12OL.6.CE	120 Kč
0957-47004	RN.12OL.7.CE	120 Kč
0957-47011	RN.12OL.8.CE	120 Kč
0957-47028	RN.12OL.9.CE	120 Kč
0957-47035	RN.12OL.A.CE	120 Kč
0957-47042	RN.12OL.B.CE	120 Kč
0957-47059	RN.12OL.C.CE	120 Kč
0957-47066	RN.12OL./CE	120 Kč

1234

56789

0 / ABC

RN.12OL.MD · Nerezové číslo v plochem „2D“ provedení. Montáž lepením pomocí oboustranné lepící pásky „3M“. Vhodné pro středně hrubé a hladké povrchy. Balení vč. oboustranné lepící pásky „3M“.

Výška: 120 mm
Povrch: matná měď (MD)

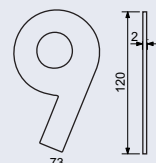

155 Kč

188 Kč vč. DPH

Obj. kód	Název	Cena
0957-47073	RN.12OL.O.MD	155 Kč
0957-47080	RN.12OL.1.MD	155 Kč
0957-47097	RN.12OL.2.MD	155 Kč
0957-47103	RN.12OL.3.MD	155 Kč
0957-47110	RN.12OL.4.MD	155 Kč
0957-47127	RN.12OL.5.MD	155 Kč
0957-47134	RN.12OL.6.MD	155 Kč
0957-47141	RN.12OL.7.MD	155 Kč
0957-47158	RN.12OL.8.MD	155 Kč
0957-47165	RN.12OL.9.MD	155 Kč
0957-47172	RN.12OL.A.MD	155 Kč
0957-47189	RN.12OL.B.MD	155 Kč
0957-47196	RN.12OL.C.MD	155 Kč
0957-47202	RN.12OL./MD	155 Kč

Obj. kód	Název	Cena
0957-52244	RN.125V.0.CE	125 Kč
0957-52251	RN.125V.1.CE	125 Kč
0957-52268	RN.125V.2.CE	125 Kč
0957-52275	RN.125V.3.CE	125 Kč
0957-52282	RN.125V.4.CE	125 Kč
0957-52299	RN.125V.5.CE	125 Kč
0957-52305	RN.125V.6.CE	125 Kč
0957-52312	RN.125V.7.CE	125 Kč
0957-52329	RN.125V.8.CE	125 Kč
0957-52336	RN.125V.9.CE	125 Kč
0929-52664	RN.125V.A.CE	125 Kč
0929-52671	RN.125V.B.CE	125 Kč
0929-52688	RN.125V.C.CE	125 Kč
0929-52695	RN.125V./CE	125 Kč
0929-52701	RN.125V.-.CE	125 Kč

RN.125V

- Zinkové číslo v „3D“ provedení.
- Montáž pomocí vrtání přímo na stěnu nebo umístění jako „plovoucí“ odsazením od stěny pomocí vystupujících distančních šroubů.
- Vhodné pro hrubé a hladké povrchy. Balení vč. šroubů a hmoždinek.

Výška: 125 mm

Povrch: matná černá (CE)

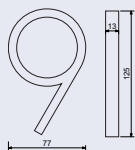

125 Kč
151 Kč vč. DPH

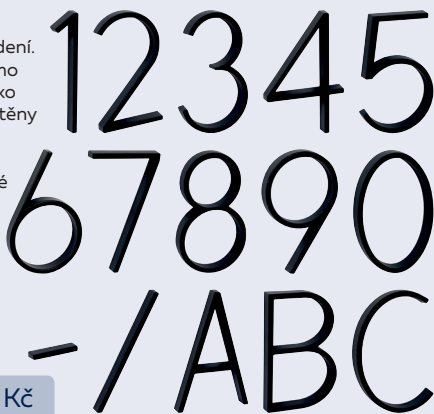

RN.150L.N

- Nerezové číslo v plochém „2D“ provedení.
- Montáž lepením pomocí oboustranné lepicí pásky „3M“.
- Vhodné pro středně hrubé a hladké povrchy.

Obj. kód	Název	Cena
0957-47219	RN.150L.0.N	130 Kč
0957-47226	RN.150L.1.N	130 Kč
0957-47233	RN.150L.2.N	130 Kč
0957-47240	RN.150L.3.N	130 Kč
0957-47257	RN.150L.4.N	130 Kč
0957-47264	RN.150L.5.N	130 Kč
0957-47271	RN.150L.6.N	130 Kč
0957-47288	RN.150L.7.N	130 Kč
0957-47295	RN.150L.8.N	130 Kč
0957-47301	RN.150L.9.N	130 Kč
0957-47318	RN.150L.A.N	130 Kč
0957-47325	RN.150L.B.N	130 Kč
0957-47332	RN.150L./N	130 Kč

- Balení vč. oboustranné lepicí pásky „3M“.

Výška: 150 mm

Povrch: nerez (N)

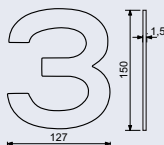

130 Kč
157 Kč vč. DPH



RN.150L.CE

- Nerezové číslo v plochém „2D“ provedení.
- Montáž lepením pomocí oboustranné lepicí pásky „3M“.
- Vhodné pro středně hrubé a hladké povrchy.

Obj. kód	Název	Cena
0957-47349	RN.150L.0.CE	140 Kč
0957-47356	RN.150L.1.CE	140 Kč
0957-47363	RN.150L.2.CE	140 Kč
0957-47370	RN.150L.3.CE	140 Kč
0957-47387	RN.150L.4.CE	140 Kč
0957-47394	RN.150L.5.CE	140 Kč
0957-47400	RN.150L.6.CE	140 Kč
0957-47417	RN.150L.7.CE	140 Kč
0957-47424	RN.150L.8.CE	140 Kč
0957-47431	RN.150L.9.CE	140 Kč
0957-47448	RN.150L.A.CE	140 Kč
0957-47455	RN.150L.B.CE	140 Kč
0957-47462	RN.150L./CE	140 Kč

- Balení vč. oboustranné lepicí pásky „3M“.

Výška: 150 mm

Povrch: matná černá (CE)

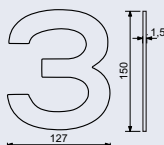

140 Kč
169 Kč vč. DPH



RVR.RX.KR.5KS

- Ocelové kroužky na klíče v blistru.

Balení:

- 5 ks

- 50 ks

Vnější průměr: 15, 20, 25, 30, 35, 40 mm

Povrch: chrom

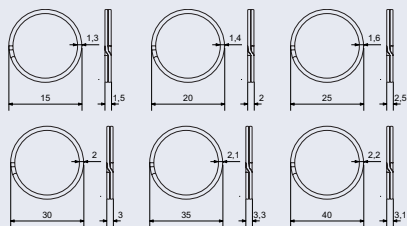
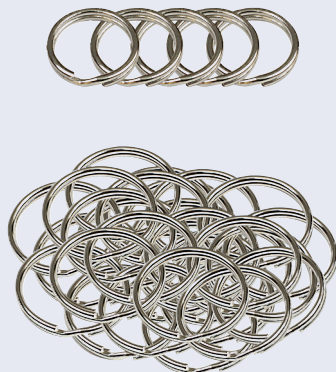

Obj. kód	Název	Průměr	Kusů	Cena
0975-38828	RVR.RX.15.KR.5KS	15 mm	5 ks	25 Kč
0975-38835	RVR.RX.20.KR.5KS	20 mm	5 ks	25 Kč
0975-38842	RVR.RX.25.KR.5KS	25 mm	5 ks	25 Kč
0975-38859	RVR.RX.30.KR.5KS	30 mm	5 ks	30 Kč
0975-38866	RVR.RX.35.KR.5KS	35 mm	5 ks	30 Kč
0975-38873	RVR.RX.40.KR.5KS	40 mm	5 ks	45 Kč
0975-38408	RX.15.KR.50KS	15 mm	50 ks	60 Kč
0975-38415	RX.20.KR.50KS	20 mm	50 ks	60 Kč
0975-38422	RX.25.KR.50KS	25 mm	50 ks	70 Kč
0975-38439	RX.30.KR.50KS	30 mm	50 ks	120 Kč
0975-38446	RX.35.KR.50KS	35 mm	50 ks	145 Kč
0975-38453	RX.40.KR.50KS	40 mm	50 ks	250 Kč

od 25 Kč
30 Kč vč. DPH

RVR.RX.25.FL.5KS, RX.25.FL.50KS

- Ploché ocelové kroužky na klíče.

Balení:

- 5 ks

- 50 ks

Vnější průměr: 25 mm

Povrch: chrom, antracit

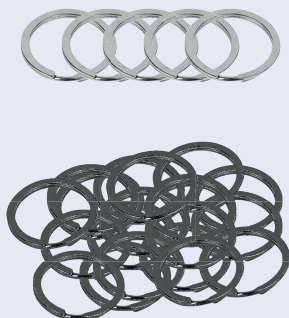
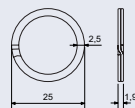

Obj. kód	Název	Průměr	Kusů	Cena
0975-52930	RVR.RX.25.FL.5KS	25 mm	5 ks	35 Kč
0975-52923	RX.25.FL.50KS	25 mm	50 ks	125 Kč
0975-51711	RVR.RX.25.FL.ANT.5KS	25 mm	5 ks	35 Kč
0975-51681	RX.25.FL.ANT.50KS	25 mm	50 ks	125 Kč

od 35 Kč
42 Kč vč. DPH

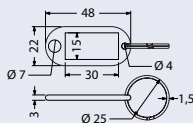

Obj. kód	Název	Kusů	Cena
0975-39238	RJ.48.BIL.50KS	50 ks	200 Kč
0975-39245	RJ.48.ZLU.50KS	50 ks	200 Kč
0975-39252	RJ.48.ORG.50KS	50 ks	200 Kč
0975-39269	RJ.48.RUZ.50KS	50 ks	200 Kč
0975-39276	RJ.48.CRV.50KS	50 ks	200 Kč
0975-39283	RJ.48.FIA.50KS	50 ks	200 Kč
0975-39290	RJ.48.ZEL.50KS	50 ks	200 Kč
0975-39306	RJ.48.CRN.50KS	50 ks	200 Kč
0975-39337	RVR.RJ.48.MIX.8KS	8 ks	50 Kč

RJ.48

- Jmenovky na klíče s kroužkem.
- Rozměr jmenovky š/v:** 48 x 22 mm
- Průměr kroužku:** 25 mm
- Hmotnost netto:** 50 ks 0,15 kg, 8 ks 0,04 kg
- Balení:** 50 ks / barva nebo 8 ks / mix barev
- Barva:** bílá, žlutá, oranžová, růžová, červená, fialová, zelená, černá

od 50 Kč
61 Kč vč. DPH

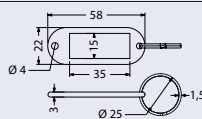

Obj. kód	Název	Kusů	Cena
0975-48339	RJ.58.BIL.50KS	50 ks	150 Kč
0975-48346	RJ.58.ZLU.50KS	50 ks	150 Kč
0975-48353	RJ.58.ORG.50KS	50 ks	150 Kč
0975-48360	RJ.58.CRV.50KS	50 ks	150 Kč
0975-48377	RJ.58.RUZ.50KS	50 ks	150 Kč
0975-48384	RJ.58.MOD.50KS	50 ks	150 Kč
0975-48391	RJ.58.ZEL.50KS	50 ks	150 Kč
0975-48407	RJ.58.CRN.50KS	50 ks	150 Kč
0975-48414	RVR.RJ.58.MIX.8KS	8 ks	40 Kč

RJ.58

- Jmenovky na klíče s kroužkem.
- Rozměr jmenovky š/v:** 58 x 22 mm
- Průměr kroužku:** 25 mm
- Hmotnost netto:** 50 ks 0,18 kg, 8 ks 0,04 kg
- Balení:** 50 ks / barva nebo 8 ks / mix barev
- Barva:** bílá, žlutá, oranžová, červená, růžová, modrá, zelená, černá

od 40 Kč
48 Kč vč. DPH



ROZLIŠOVAČE

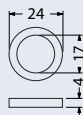

Obj. kód	Název	Kusů	Cena
0975-48698	RO.R24.PVC.ZLU.50KS	50 ks	125 Kč
0975-48704	RO.R24.PVC.ORG.50KS	50 ks	125 Kč
0975-48711	RO.R24.PVC.CRV.50KS	50 ks	125 Kč
0975-48728	RO.R24.PVC.RUZ.50KS	50 ks	125 Kč
0975-48735	RO.R24.PVC.RRU.50KS	50 ks	125 Kč
0975-48742	RO.R24.PVC.TYR.50KS	50 ks	125 Kč
0975-48759	RO.R24.PVC.MOD.50KS	50 ks	125 Kč
0975-48766	RO.R24.PVC.ZEL.50KS	50 ks	125 Kč
0975-48773	RVR.RO.R24.PVC.MIX.8KS	8 ks	30 Kč

RO.R24.PVC

- Rozlišovače klíčů.
- Použití pro klíče:** EURO XStar, EURO Plus, EURO Minus, EURO Zero
- Materiál PVC:** Odolný proti opotřebení.
- Hmotnost netto:** 50 ks 0,04 kg, 8 ks 0,01 kg
- Balení:** 50 ks / barva nebo 8 ks / mix barev
- Barva:** žlutá, oranžová, červená, růžová, starorůžová, tyrkysová, modrá, zelená

od 30 Kč
36 Kč vč. DPH



DOPLŇKY ROZLIŠOVAČE

RO.R24.TPE

- Rozlišovače klíčů.

Použití pro klíče: EURO Plus, EURO Minus, EURO Zero

Materiál TPE: Vysoce odolný proti opotřebení, šetrný k životnímu prostředí.

Hmotnost netto: 50 ks 0,04 kg, 8 ks 0,01 kg

Balení: 50 ks / barva nebo 8 ks / mix barev

Barva: žlutá, oranžová, červená, růžová, starorůžová, tyrkysová, modrá, zelená

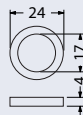

od 40 Kč
48 Kč vč. DPH

Obj. kód	Název	Kusů	Cena
0975-48421	RO.R24.TPE.ZLU.50KS	50 ks	150 Kč
0975-48438	RO.R24.TPE.ORG.50KS	50 ks	150 Kč
0975-48445	RO.R24.TPE.CRV.50KS	50 ks	150 Kč
0975-48452	RO.R24.TPE.RUZ.50KS	50 ks	150 Kč
0975-48469	RO.R24.TPE.RRU.50KS	50 ks	150 Kč
0975-48476	RO.R24.TPE.TYR.50KS	50 ks	150 Kč
0975-48483	RO.R24.TPE.MOD.50KS	50 ks	150 Kč
0975-48490	RO.R24.TPE.ZEL.50KS	50 ks	150 Kč
0975-48506	RVR.RO.R24.TPE.MIX.8KS	8 ks	40 Kč

RO.C26.PVCFG

- Rozlišovače klíčů.

Použití pro klíče: EURO Plus, EURO Minus, EURO Zero

Materiál PVCFG: Odolný proti opotřebení, obsahuje skleněná vlákna.

Hmotnost netto: 50 ks 0,07 kg, 8 ks 0,02 kg

Balení: 50 ks / barva nebo 8 ks / mix barev

Barva: žlutá, oranžová, červená, růžová, starorůžová, tyrkysová, modrá, zelená

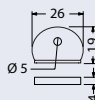

od 40 Kč
48 Kč vč. DPH

Obj. kód	Název	Kusů	Cena
0975-48605	RO.C26.PVCFG.ZLU.50KS	50 ks	150 Kč
0975-48612	RO.C26.PVCFG.ORG.50KS	50 ks	150 Kč
0975-48629	RO.C26.PVCFG.CRV.50KS	50 ks	150 Kč
0975-48636	RO.C26.PVCFG.RUZ.50KS	50 ks	150 Kč
0975-48643	RO.C26.PVCFG.RRU.50KS	50 ks	150 Kč
0975-48650	RO.C26.PVCFG.TPE.TYR.50KS	50 ks	150 Kč
0975-48667	RO.C26.PVCFG.MOD.50KS	50 ks	150 Kč
0975-48674	RO.C26.PVCFG.ZEL.50KS	50 ks	150 Kč
0975-48681	RVR.RO.C26.PVCFG.MIX.8KS	8 ks	40 Kč

RO.R28.TPE

- Rozlišovače klíčů.

Použití pro klíče: EURO Secure

Materiál TPE: Vysoce odolný proti opotřebení, měkčený, šetrný k životnímu prostředí.

Hmotnost netto: 50 ks 0,06 kg, 8 ks 0,02 kg

Balení: 50 ks / barva nebo 8 ks / mix barev

Barva: žlutá, oranžová, červená, růžová, starorůžová, tyrkysová, modrá, zelená

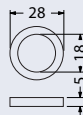

od 40 Kč
48 Kč vč. DPH

Obj. kód	Název	Kusů	Cena
0975-48513	RO.R28.TPE.ZLU.50KS	50 ks	150 Kč
0975-48520	RO.R28.TPE.ORG.50KS	50 ks	150 Kč
0975-48537	RO.R28.TPE.CRV.50KS	50 ks	150 Kč
0975-48544	RO.R28.TPE.RUZ.50KS	50 ks	150 Kč
0975-48551	RO.R28.TPE.RRU.50KS	50 ks	150 Kč
0975-48568	RO.R28.TPE.TYR.50KS	50 ks	150 Kč
0975-48575	RO.R28.TPE.MOD.50KS	50 ks	150 Kč
0975-48582	RO.R28.TPE.ZEL.50KS	50 ks	150 Kč
0975-48599	RVR.RO.R28.TPE.MIX.8KS	8 ks	40 Kč

DOPLŇKY PŘÍVĚSKY NA KLÍČE A SPREJ

RICHTER

CZECH®

RP

Povrch: lesklý

Materiál: zinkoslitina



RP.FRANCOUZAK.E5



RP.RYBA-OTVIRAK.E12



RP.FORMULE.E18



RP.AUTO.E4



RP.LETADLO.E2



RP.PES.E9



RP.MIC.E7



RP.MOTOCYKL.E15

Obj. kód	Název	Hmotnost	Cena
0968-41149	RP.LETADLO.E2	0,022 kg	79 Kč
0968-41156	RP.AUTO.E4	0,032 kg	79 Kč
0968-41163	RP.FRANCOUZAK.E5	0,016 kg	79 Kč
0968-41187	RP.PES.E9	0,022 kg	79 Kč
0968-41194	RP.RYBA-OTVIRAK.E12	0,024 kg	79 Kč
0968-41200	RP.MOTOCYKLE.E15	0,024 kg	79 Kč
0968-41224	RP.FORMULE.E18	0,032 kg	79 Kč
0968-41231	RP.MIC.E7	0,028 kg	79 Kč

79 Kč
96 Kč vč. DPH

SPREJ

EH.150ML

- Nemačný mazací a čistící prostředek na kovy.
- Použití v teplotním rozsahu -70°C až +40°C.
- Vhodné pro cylindrické vložky, visací a lankové zámky, dveřní zavírače, zadlabací zámky, jízdní kola, nářadí, zbraně, dveřní panty.

Objem: 150 ml



Obj. kód	Název	Cena
0935-32956	EH.150ML	140 Kč

140 Kč
169 Kč vč. DPH



RICHTER SMART DIGITÁLNÍ KLIKA

DH.S3B

- Digitální klika „DH.S3B“ je moderní řešení s vysokou úrovní bezpečnosti obsahující flexibilní nastavení přístupů pomocí „časových oken“.
- Možnost autentizace pomocí otisku prstu, IC karty, číselného kódu nebo mobilní aplikace TTLock bez nutnosti použití klasického klíče.
- Ideální volbou pro kanceláře, firemní prostory apod.
- Snadná instalace na jakékoli dveře bez dalších úprav.



Rychlá aktivace – vyhodnocení možnosti přístupu otiskem prstu, IC kartou nebo číselným kódem trvá pouze 0.3 s, přes aplikaci TTLock 1.5 s.

Funkce:

- Klika podporuje více způsobů odemýkání a umožňuje správu přístupů podle individuálních potřeb uživatelů pomocí aplikace TTLock.
- Klika na vnitřní straně vložky je aktivní permanentně.
- Akustický a světelný signál hlásí uživateli, zdali je oprávněn ke vstupu.

Funkce s aplikací TTLock (verze pro Android nebo iOS):

- Kapacita médií a přístupů – až 200 otisků prstů, 200 IC karet, 150 číselných kódů, 100 uživatelů aplikace TTLock.
- Možnost nastavení „časových oken“ pro vstup prostřednictvím autentizačních metod – otisk prstu, IC karta nebo číselný kód (určitý čas, den v týdnu nebo datum) a režimu „soukromí“ (na vnitřním štítu kliky je zamykání, které z vnější strany odemkne pouze administrátor).
- Časová omezení lze nastavit i tak, aby v určitém časovém intervalu, od 5 s do 15 min., nebyla k vstupu potřeba žádná autentizační metoda.
- Možné nastavení i volně průchozího režimu.
- Přes aplikaci lze sledovat záznamy o přístupech (přehledy o tom kdo, kdy a jak kliku využil).
- Aplikace umožňuje správu a ovládání velkého počtu klik pomocí jednoho nebo více zařízení.
- Konfigurace nových klik lze zkopírovat z již nastavených klik.
- Úroveň nabití baterií lze sledovat v aplikaci.

Vzdálené nastavení (str. 189):

- Podmínkou je zakoupení Gateway (není součástí balení).
- Pomocí Gateway můžete na dálku v aplikaci TTlock generovat přístupové kódy a zaslat je novému uživateli pomocí emailu, SMS apod.

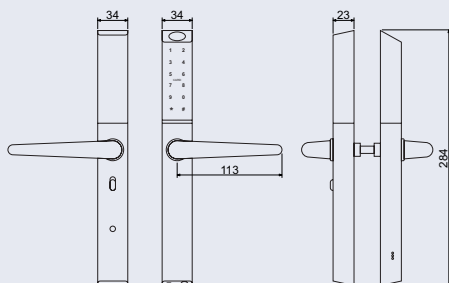
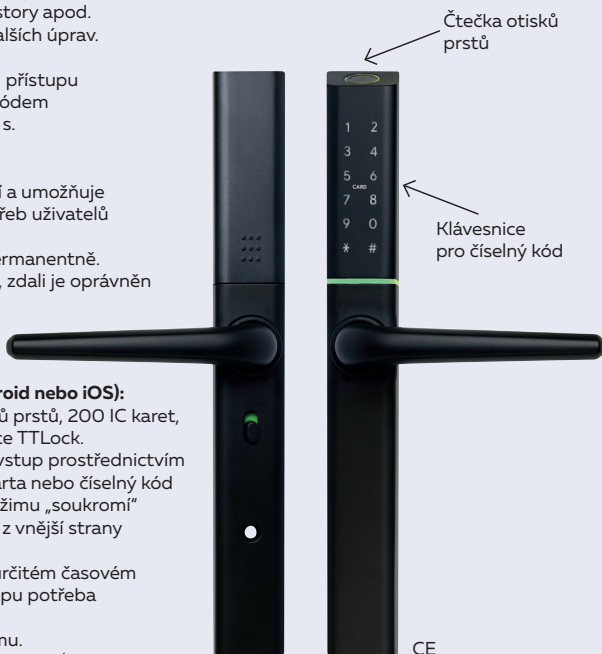

od 3 980 Kč
4 815 Kč vč. DPH

Obj. kód	Název	Cena
1279-51179	DH.S3B.CE	3 980 Kč
1279-51193	DH.S3B.STR	4 380 Kč
1279-51186	DH.S3B.RP	4 380 Kč



Fingerprint Card Keyboard App Bluetooth Waterproof IP54 Emergency USB-C / key Gateway

Barva: černá matná, stříbrná, růžová perlet

Materiál: hliníková slitina, nerezová ocel 304, tvrzený plast

Autentizační metody: otisk prstu, IC karta, číselný kód, aplikace TLock

Tloušťka dveří: 35–60 mm

Orientace kliky: pravolevá

Hmotnost netto: 1,21 kg

IC karta: typ karty MF1, frekvence 13.56 MHz

Certifikace: CE, FC, ROHS

Prostředí: -25 °C až +60 °C

Stupeň ochrany IP: IP55 – částečná ochrana proti prachu

+ ochrana proti slabšímu proudu vody (běžnému dešti)

Napájení: 4 ks baterií AAA. Životnost baterií při 20 °C cca 1 rok.

• Baterie jsou umístěny ve vnitřní části kliky.

UPOZORNĚNÍ:

- V případě vybití baterií lze dveře nouzově otevřít pomocí nouzových klíčů nebo externího napájení.
- Např. propojením externího zdroje (powerbanky) s klikou pomocí kabelu s konektorem USB-C (nejsou součástí balení).

Obsah balení:

- 1 pár DH.S3B (vnější a vnitřní štít)
- 1 ks vrtací šablony
- 1 ks imbusu (4 mm)
- 1 ks spojovacího materiálu
- 2 ks podložek štítu
- 2 ks nouzových klíčů
- 3 ks IC karet
- 4 ks baterií AAA

DR.IC-CARD

- Možnost objednání samostatných IC karet.

Obj. kód	Název	Cena
1079-44768	DR.IC-CARD	50 Kč

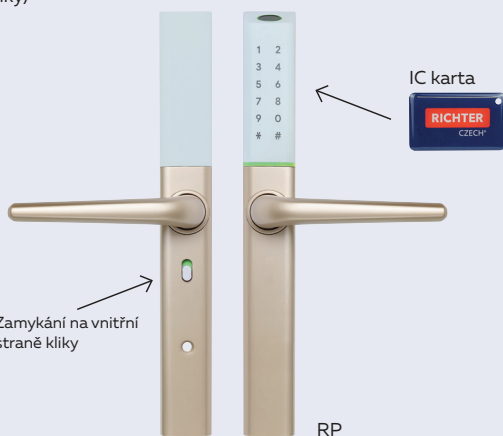

DH.S3B.VLOZKA.SU

- Vložka na společný uzávěr pro digitální kliku.
- Umožňuje nouzové otevření více digitálních klik pomocí 1 klíče.
- Balení vč. 2 ks klíčů.

Obj. kód	Název	Cena
0679-53746	DH.S3B.VLOZKA.SU1	200 Kč
0679-53753	DH.S3B.VLOZKA.SU2	200 Kč



RICHTER SMART DIGITÁLNÍ VLOŽKA

DC.EK.NI



- Digitální cylindrická vložka „DC.EK.NI“ je moderní řešení s vysokou úrovní bezpečnosti obsahující flexibilní nastavení přístupů pomocí „časových oken“.
- Možnost autentizace pomocí otisku prstu, IC karty, číselného kódu nebo mobilní aplikace Tuya bez nutnosti použití klasického klíče.
- Ideální volbou pro kanceláře, firemní prostory apod.
- Snadná instalace na jakékoli dveře bez dalších úprav.

Rychlá aktivace - vyhodnocení možnosti přístupu otiskem prstu, IC kartou nebo číselným kódem trvá pouze 0.3 s, přes aplikaci Tuya 3 s.

Funkce:

- Vložka podporuje více způsobů odemykání a umožňuje správu přístupů podle individuálních potřeb uživatelů pomocí aplikace Tuya.
- Elektromechanický knoflík na vnější straně vložky je možné aktivovat otiskem prstu, IC kartou, číselným kódem nebo prostřednictvím mobilní aplikace Tuya.
- Po aktivaci lze elektromechanickým knoflíkem ovládat vložku, poté se automaticky deaktivuje, volně se protáčí a neovlivňuje středový palec (zub) vložky.
- Mechanický knoflík na vnitřní straně vložky je aktivní permanentně.
- Akustický a světelný signál hlásí uživateli, zdali je oprávněn ke vstupu.

Funkce s aplikací Tuya (verze pro Android nebo iOS):

- Kapacita médií a přístupů – až 100 otisků prstů, 100 IC karet, 100 číselných kódů, 50 uživatelů aplikace Tuya.
- Možnost nastavení „časových oken“ pro vstup prostřednictvím autentizační metody – číselný kód (určitý čas, den v týdnu nebo datum).
- Časová omezení lze nastavit i tak, aby v určitém časovém intervalu, od 5 s do 30 min., nebyla k vstupu potřeba žádná autentizační metoda.
- Přes aplikaci lze sledovat záznamy o přístupech (přehledy o tom kdo, kdy a jak digitální vložku využil).
- Aplikace umožňuje správu a ovládání velkého počtu vložek pomocí jednoho nebo více zařízení.
- Úroveň nabití baterií lze sledovat v aplikaci.

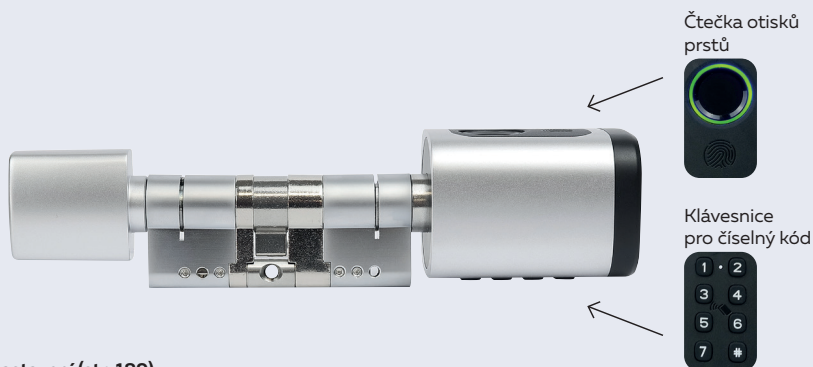

Vzdálené nastavení (str. 189):

- Podmínkou je zakoupení Gateway (není součástí balení).
- Pomocí Gateway můžete na dálku v aplikaci Tuya generovat přístupové kódy a zaslat je novému uživateli pomocí emailu, SMS apod.

RICHTER SMART DIGITÁLNÍ VLOŽKA A PŘÍSLUŠENSTVÍ

RICHTER

CZECH®



Fingerprint Card Keyboard App Bluetooth Waterproof IP54 Security cylinder Emergency USB-C Gateway



Barva: nikel matný s černými prvky

Materiál: hliníková slitina, mosaz

Autentizační metody: otisk prstu, IC karta, číselný kód, aplikace Tuya

Tloušťka dveří: 35-50 mm

Celková délka vložky: 60-100 mm

- V případě objednání nutno změřit konkrétní variantu rozměru vložky (30/30, 30/35 ...), jsou odstupňovány po 5 mm.

Hmotnost netto: 0,44 kg při rozměru vložky 30/30

IC karta: čip FUDAN, frekvence 13.56 MHz

Prostředí: -12 °C až +70 °C

Stupeň ochrany IP: IP54 – částečná ochrana proti prachu + ochrana proti stříkající vodě ze všech úhlů

Napájení: 3 ks baterií AAA. Životnost baterií při 20 °C cca 1 rok.

- Baterie jsou umístěny pod krytem elektromechanického knoflíku.

UPOZORNĚNÍ:

- V případě vybití baterií lze dveře nouzově otevřít pomocí externího napájení. Např. propojením externího zdroje (powerbanky) s vložkou pomocí kabelu s konektorem USB-C (nejsou součástí balení).

Obsah balení:

- 1 ks DC.EK.NI
- 1 ks resetovacího čipu
- 1 ks imbusu (1,5 mm)
- 1 ks malého šroubováku
- 2 ks IC karet
- 2 ks přísavek
- 3 ks baterií AAA

od 3 850 Kč
4 659 Kč vč. DPH

IC karta

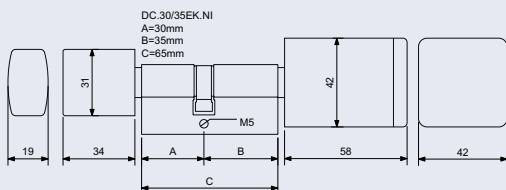
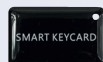

DR.IC-CARD

- Možnost objednání samostatných IC karet.

Obj. kód	Název	Cena
1079-44768	DR.IC-CARD	50 Kč

Obj. kód	Název	Cena
1611-53104	DC.30/30EK.NI	3 850 Kč
1611-53111	DC.30/35EK.NI	3 920 Kč
1611-53128	DC.EK30/35.NI	3 920 Kč
1611-53135	DC.30/40EK.NI	3 990 Kč
1611-53142	DC.EK30/40.NI	3 990 Kč
1611-53159	DC.30/45EK.NI	4 060 Kč
1611-53166	DC.EK30/45.NI	4 060 Kč
1611-53173	DC.30/50EK.NI	4 130 Kč
1611-53180	DC.EK30/50.NI	4 130 Kč
1611-53197	DC.35/35EK.NI	3 990 Kč
1611-53203	DC.35/40EK.NI	4 060 Kč
1611-53210	DC.EK35/40.NI	4 060 Kč
1611-53227	DC.35/50EK.NI	4 200 Kč
1611-53234	DC.EK35/50.NI	4 200 Kč
1611-53241	DC.35/60EK.NI	4 340 Kč
1611-53258	DC.EK35/60.NI	4 340 Kč
1611-53265	DC.40/40EK.NI	4 130 Kč
1611-53272	DC.40/45EK.NI	4 200 Kč
1611-53289	DC.EK40/45.NI	4 200 Kč
1611-53296	DC.40/50EK.NI	4 270 Kč
1611-53302	DC.EK40/50.NI	4 270 Kč
1611-53319	DC.40/55EK.NI	4 340 Kč
1611-53326	DC.EK40/55.NI	4 340 Kč
1611-53333	DC.40/60EK.NI	4 410 Kč
1611-53340	DC.EK40/60.NI	4 410 Kč
1611-53357	DC.45/45EK.NI	4 270 Kč
1611-53364	DC.45/50EK.NI	4 340 Kč
1611-53371	DC.EK45/50.NI	4 340 Kč
1611-53388	DC.45/55EK.NI	4 410 Kč
1611-53395	DC.EK45/55.NI	4 410 Kč
1611-53401	DC.50/50EK.NI	4 410 Kč

RICHTER SMART DIGITÁLNÍ MOTOR A PŘÍSLUŠENSTVÍ

DM.SMARTMOTOR

- Digitální motor „DM.SMARTMOTOR“ obsahuje flexibilní nastavení.
- Možnost autentizace pomocí mobilní aplikace Tuya bez nutnosti použití klasického klíče. Ideální volbou pro vstupní dveře bytů, domů, kanceláří, skladů apod.
- Snadná instalace na jakékoli dveře bez dalších úprav.

Rychlá aktivace - vyhodnocení možnosti přístupu trvá přes aplikaci Tuya 3 s.

Funkce: Motor umožňuje správu přístupů podle individuálních potřeb uživatelů pomocí aplikace Tuya. Klikla na vnitřní straně vložky je aktivní permanentně. Akustický signál hlásí uživateli, zdali je oprávněn ke vstupu. Digitální motor ovládá cylindrickou vložku z vnitřní strany dveří.

Funkce s aplikací Tuya (verze pro Android nebo iOS):

- Kapacita médií a přístupů – 50 uživatelů aplikace Tuya.
- Přes aplikaci lze sledovat záznamy o přístupech (přehledy o tom kdo, kdy a jak digitální vložku využil).
- Aplikace umožňuje správu a ovládání velkého počtu motorů pomocí jednoho nebo více zařízení.
- Úroveň nabití baterií lze sledovat v aplikaci.

Vzdálené nastavení (str. 189):

- Podmínkou je zakoupení Gateway (není součástí balení).

Barva: černá, stříbrná, **Materiál:** plášť z ABS

Autentizační metody: aplikace Tuya, klávesnice DM.KEYPAD.01

Tloušťka dveří: 35-70 mm

Rozměr vložky: dle objednaného rozměru (60-100 mm)

Hmotnost netto: 0,71 kg při rozměru vložky 30/30

Napájení: 4 ks baterií AA. Životnost baterií při 20 °C cca 1 rok.

- Baterie jsou umístěny ve vnitřní části motoru.

UPOZORNĚNÍ: V případě vybití baterií lze dveře nouzově otevřít pootočením těla motoru.

Obsah balení:

- 1 ks DM.SMARTMOTOR, identifikační karty bezpečnostní vložky, základní desky E1, podložky E2, šroubováku a adaptéru motoru
- 2 ks pojistných šroubů a cylindrických vložek (dle objednaného rozměru)
- 4 ks baterií AA
- 6 ks klíčů k vložce a upevňovacích šroubů

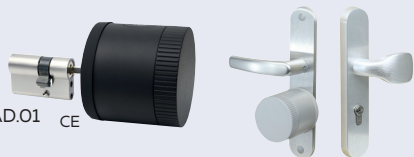
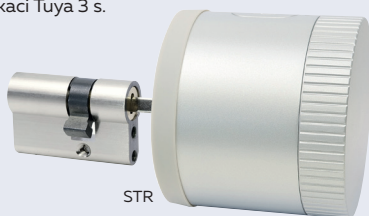

VNITŘNÍ ČÁST VNĚJŠÍ ČÁST

	Obj. kód	Název	Cena
	1150-45277	DM.SMARTMOTOR.01.STR-EXR.30/30-70.NI	2900 Kč
	1150-46373	DM.SMARTMOTOR.01.STR-EXR.35/30-70.NI	2900 Kč
	1150-46380	DM.SMARTMOTOR.01.STR-EXR.40/30-70.NI	2900 Kč
	1150-46397	DM.SMARTMOTOR.01.STR-EXR.45/30-70.NI	2900 Kč
	1150-46403	DM.SMARTMOTOR.01.STR-EXR.50/30-70.NI	2900 Kč
	1150-46410	DM.SMARTMOTOR.01.STR-EXR.55/30-70.NI	2900 Kč
	1150-45284	DM.SMARTMOTOR.01.CE-EXR.30/30-70.NI	2900 Kč
	1150-46427	DM.SMARTMOTOR.01.CE-EXR.35/30-70.NI	2900 Kč
	1150-46434	DM.SMARTMOTOR.01.CE-EXR.40/30-70.NI	2900 Kč
	1150-46441	DM.SMARTMOTOR.01.CE-EXR.45/30-70.NI	2900 Kč
	1150-46458	DM.SMARTMOTOR.01.CE-EXR.50/30-70.NI	2900 Kč
	1150-46465	DM.SMARTMOTOR.01.CE-EXR.55/30-70.NI	2900 Kč

DM.KEYPAD.01



- Klávesnice pro digitální motor „DM.SMARTMOTOR“
- Vstup s nastavením až 50 uživatelských kódů (6-10místný číselný kód).
- Anti-peep odemknutí (umožňuje uživateli zadat správný přístupový kód společně s libovolnými náhodnými čísly před nebo za samotným kódem, celkem až 20 číslic).
- Možnost nastavení „časových oken“ (určitý čas nebo datum).
- Barevně podsvícená tlačítka, barva modrá. Při chybném zadání kódu barva červená.
- Dosah cca 5 m od motoru.

Barva: černá, **Materiál:** plast ABS

Autentizační metody: číselník 0-9 + tlačítko odemknutí

Protokol: Bluetooth – verze 4.2, 2.4GHz

Hmotnost balení: 0,08 kg

Součást balení:

- 1 ks Keypad, plastového držáku klávesnice pro montáž na zeď a vrtáku (5 mm)
- 2 ks baterií AAA
- 4 ks hmoždinek a vrtů

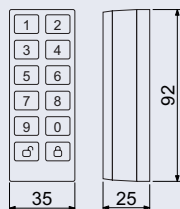

820 Kč

992 Kč vč. DPH

Obj. kód	Název	Cena
1152-44805	DM.KEYPAD.01	820,-

DH.H03

- Chytrá klika „DH.H03“ obsahuje flexibilní nastavení.
- Možnost autentizace pomocí otisku prstu, číselného kódu nebo mobilní aplikace Janus Lock bez nutnosti použití klasického klíče.
- Ideální volbou pro kanceláře, firemní prostory apod.
- Snadná instalace na jakékoli dveře bez dalších úprav.



Rychlá aktivace – vyhodnocení možnosti přístupu otiskem prstu, číselným kódem nebo přes aplikaci Janus Lock trvá pouze 2 s.

Funkce:

- Klika podporuje více způsobů odemknutí a umožňuje správu přístupů podle individuálních potřeb uživatelů pomocí aplikace Janus Lock.
- Anti-peep odemknutí (umožňuje uživateli zadat správný přístupový kód společně s libovolnými náhodnými čísly před nebo za samotným kódem, celkem až 16 číslic).
- Klika na vnitřní straně vložky je aktivní permanentně.
- Zavřené dveře budou jistěny pouze střelkou zámku.
- Akustický a světelný signál hlásí uživateli, zdali je oprávněn ke vstupu.

Funkce s aplikací Janus Lock (verze pro Android nebo iOS):

- Kapacita médií a přístupů – až 50 otisků prstů, 50 číselných kódů, 50 uživatelů aplikace Janus Lock.
- Možnost nastavení „časových oken“ pro vstup prostřednictvím autentizačních metod – otisk prstu nebo číselný kód (určitý čas, den v týdnu nebo datum).
- Možné nastavení i volně průchozího režimu.
- Přes aplikaci lze sledovat záznamy o přístupech (přehledy o tom kdo, kdy a jak kliku využil).
- Aplikace umožňuje správu a ovládání velkého počtu klik pomocí jednoho nebo více zařízení.

Barva: černá (CE), nikel matný (NIMAT)

Materiál: zinkoslitina a tvrzený plast

Autentizační metody: otisk prstu, číselný kód, aplikace Janus Lock

Tloušťka dveří: 38–58 mm, **Hmotnost netto:** 0,7 kg

Napájení: 4 ks baterií AAA. Životnost baterií při 20 °C cca 1 rok.

- Baterie jsou umístěny ve vnější části kliky.

UPOZORNĚNÍ: V případě vybití baterií je nutná jejich výměna.

Balení obsahuje:

- 1 pár DH.H03
- 1 ks pár rozet pro cylindrickou vložku
- 1 ks instalačního materiálu
- 1 ks šroubováku
- 4 ks baterií AAA

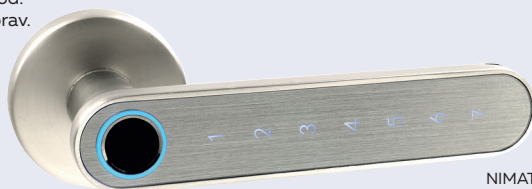

NIMAT



CE



DH.H03.COVER

- Pouzdro na kliku slouží jako ochrana kliky do vlhkého nebo znečištěného prostředí.
- Klika nesmí být vystavena přímému působení vody (dešti).

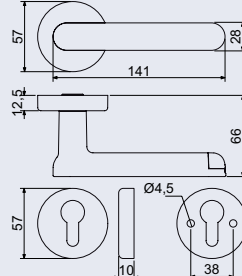

Obj. kód	Název	Pár/kus	Cena
1131-39221	DH.H03.CE	pár	3 250 Kč
1131-40364	DH.H03.NIMAT	pár	3 250 Kč
1131-40357	DH.H03.COVER	1 ks	120 Kč

3 250 Kč

3 933 Kč vč. DPH

RICHTER SMART ELEKTROMECHANICKÉ DEPOZITY



DD.E1

- Bezpečnostní ocelová schránka (depozit) s elektromechanickým zámkem pro uložení klíčů a karet.
- Aplikace Tuya umožňuje nastavení vlastních, časových nebo jednorázových kódů k otevření schránky o délce 6-10 čísel.
- Kódy generuje pouze správce.
- Určeno k fixaci na stěnu.
- Snadná instalace.

Barva: černá

Síla materiálu: 2,5 mm

Rozměr vnější š/v/h: 95 x 115 x 45 mm

Rozměr vnitřní š/v/h: 65 x 86 x 34 mm

Hmotnost netto: 0,46 kg

Napájení: 3 ks baterií AAA. Životnost baterií při 20 °C cca 1 rok.

- Baterie jsou umístěny ve vnitřní části depozitu.

UPOZORNĚNÍ: V případě vybití baterií lze depozit nouzově otevřít pomocí externího napájení.

- Např. propojením externího zdroje (powerbanky) s depozitem pomocí kabelu s konektorem USB-C (nejsou součástí balení).

Obsah balení:

- 1 ks DD.E1, USB-C kabelu, háčku na klíče a šroubováku
- 3 ks baterií AAA, 4 ks šroubů,
- 4 ks šroubů a hmoždinek



1 390 Kč

1 682 Kč vč. DPH

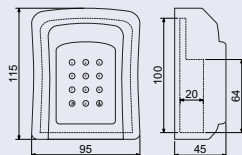

Obj. kód	Název	Cena
1874-48254	DD.E1	1 390 Kč



DD.E2

- Bezpečnostní ocelová schránka (depozit) s elektromechanickým zámkem a třmenem pro uložení klíčů a karet.
- Aplikace Tuya umožňuje nastavení vlastních, časových nebo jednorázových kódů k otevření schránky o délce 6-10 čísel.
- Kódy generuje pouze správce.
- Možnost zavěšení na mříž, plot, zábradlí nebo fixace na stěnu.
- Snadná instalace.

Barva: černá

Síla materiálu: 2,5 mm,

Rozměr vnější š/v/h: 95 x 170 x 45 mm

Rozměr vnitřní š/v/h: 65 x 86 x 34 mm

Tloušťka třmenu: 7 mm

Hmotnost netto: 0,52 kg

Napájení: 3 ks baterií AAA.

Životnost baterií při 20 °C cca 1 rok.

- Baterie jsou umístěny ve vnitřní části depozitu.

UPOZORNĚNÍ: V případě vybití baterií lze depozit nouzově otevřít pomocí externího napájení.

Např. propojením externího zdroje (powerbanky) s depozitem pomocí kabelu s konektorem USB-C (nejsou součástí balení).

Obsah balení:

- 1 ks DD.E2, USB-C kabelu, háčku na klíče a šroubováku
- 3 ks baterií AAA
- 4 ks šroubů a hmoždinek



1 430 Kč

1 730 Kč vč. DPH

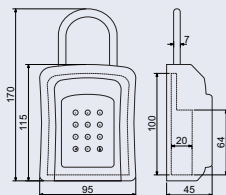

Obj. kód	Název	Cena
1874-48261	KB.E2	1 430 Kč

RS.45.DE.FIN.FF

- Ocelový sejf v protipožární provedení s elektronickým zámekem na otisk prstu a číselným kódem. Kompatibilita s aplikací Tuya (pouze schválení vzdáleného otevření).
- Snadná instalace.

Rychlá aktivace – vyhodnocení možnosti přístupu otiskem prstu nebo číselným kódem trvá pouze 1 s.

Funkce:

- Sejf podporuje více způsobů odemýkání a umožňuje schválení vzdáleného otevření pomocí aplikace Tuya.
- Kapacita médií a přístupů – až 9 otisků prstů, 9 číselných kódů.
- Časová blokáce zámku po 3 chybných pokusech.
- Automatické zamčení dveří při jejich dovození.
- Osvětlení vnitřního prostoru. Možnost ukotvení do zdi nebo podlahy.
- Akustický a světelný signál hlásí uživateli, zdali je oprávněn ke vstupu.
- Při nízké úrovni nabití baterií doprovází dotyk klávesnice blikání.
- Ochrana dokumentů až na 30 min. při teplotě 760 °C, bez požární certifikace.

Funkce s aplikací Tuya (verze pro Android nebo iOS):

- Přes aplikaci lze sledovat záznamy o přístupech (přehledy o tom kdo, kdy a jak digitální vložku využil). Po dlouhém podržení tlačítka se v aplikaci Tuya objeví žádost o otevření sejfu, kterou lze schválit nebo zamítnout skrze aplikaci.
- Holiday mode – nastavitelná funkce, po jejíž aktivaci nelze sejf otevřít otiskem prstu ani číselným kódem. Úroveň nabití baterií lze sledovat v aplikaci.

Barva: černá (RAL9005) a antracit. **Materiál:** tvrzená ocel

Autentizační metody: otisk prstu, číselný kód, schválení vzdáleného otevření přes aplikaci Tuya

Síla materiálů: dveře 2 mm, plášť 2 mm

Rozměr vnější š/v/h: 360 x 450 x 365 mm

Rozměr vnitřní š/v/h: 356 x 446 x 285 mm

Povrch: strukturovaný a hladký

Objem: 45 l, **Hmotnost netto:** 23,7 kg

Napájení: 4 ks baterií AA. Životnost baterií při 20 °C cca 1 rok.

- Baterie jsou umístěny ve vnitřní části sejfu.

UPOZORNĚNÍ: V případě vybití baterií lze sejf nouzově otevřít pomocí nouzových klíčů (součástí balení).

Obsah balení:

- 1 ks RS.45.DE.FIN.FF a záložního zdroje pro otevření sejfu
- 2 ks nouzových klíčů, 4 ks baterií AA, šroubů a hmoždinek

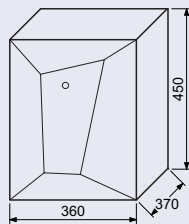

9 660 Kč

11 689 Kč vč. DPH

Obj. kód	Název	Cena
0865-49084	RS.45.DE.FIN.FF	9 660 Kč

DM.GATEWAY.01

- Gateway je brána umožňující ovládat až 50 zařízení skrze síť pomocí aplikace Tuya.
- Napájení ze zásuvky, bezdrátové připojení k místní počítačové síti přes Wi-Fi a k vybranému zařízení přes Bluetooth.

Funkce:

- Řídící centrum chytré domácnosti.
- Ovládání z jakéhokoliv místa, kde je dostupný internet.
- Připojení k 2,4GHz Wi-Fi routeru.
- Ovládání až 50 zařízení.

Protokoly:

- Wi-Fi – 802.11 b/g/n
- Bluetooth – BLE5.0/2.4G

Hmotnost netto: 0,05 kg

Obsah balení:

- 1 ks Gateway
- 1 ks napájecího kabelu micro-USB

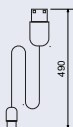
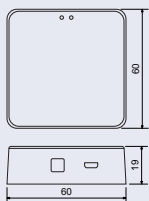

590 Kč

714 Kč vč. DPH



Obj. kód	Název	Cena
1152-44799	DM.GATEWAY.01	590,-

Poznámky:

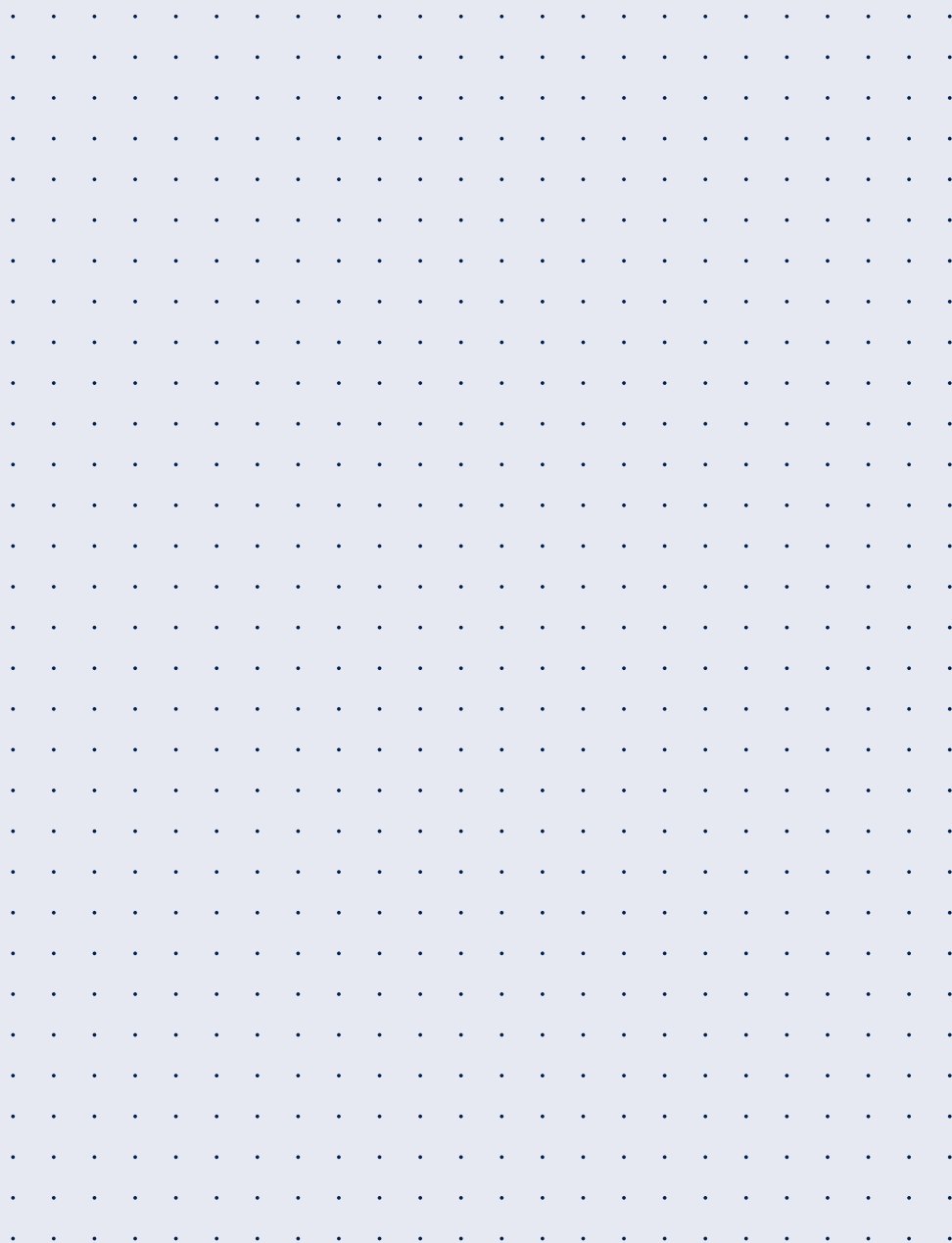
A grid of 20 columns and 25 rows of small dots, intended for taking notes. The dots are arranged in a regular pattern across the page.



RICHTER

CZECH®

RC4

MAXIMÁLNÍ
BEZPEČNOST

RC3

VYSOKÁ
BEZPEČNOST

RC2

STŘEDNÍ
BEZPEČNOST

90 % objednávek odesíláme v den jejich obdržení.

Doprava je zajištěna přepravní službou.

U objednávek nad 4.000 Kč bez DPH je doprava zdarma.

U objednávek pod 4.000 Kč bez DPH je účtováno přepravné a balné 130 Kč.

Dobírka je zpoplatněna částkou 40 Kč bez ohledu na hodnotu objednávky.

Veškeré ceny jsou uvedeny bez DPH a platné od 1. 3. 2025.

richterczech.cz