

R.104.ZA.TB3

- Certifikováno v bezpečnostní třídě RC3 dle ČSN EN 1627.
- Certifikát NBÚ typ 2 SS4=2.
- Masivní hliníkové bezpečnostní kování s variabilním překrytím vložky rozetou (ZA).
- 3 ks spojovacích šroubů.

- Pro správnou funkci kování je třeba, aby cylindrická vložka na vnější straně dveří, vyčnívala o 10–16 mm.

Hmotnost netto:

- R.104.ZA.TB3 – 0,89 kg
- R.114.ZA.TB3 – 0,82 kg

Povrch:

- F1 – stříbrný elox
- F4 – bronzový elox
- F9 – imitace nerez



F1



F4



F9

od 1 640 Kč
1 984 Kč vč. DPH

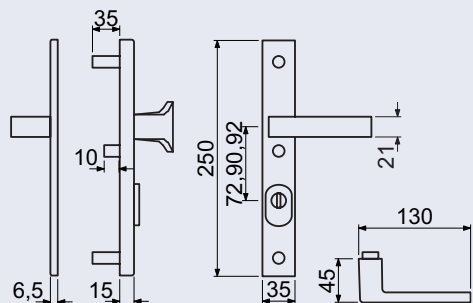
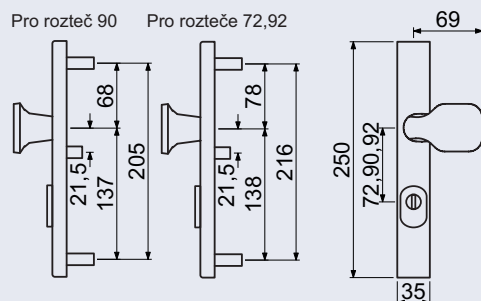

Dodáváno pro rozteče a tloušťky dveří

Rozteč	Tloušťka dveří
72 mm	40–55 mm
90 mm	40–55 mm
92 mm	66–80 mm

Pro svorníky o jiné tloušťce dveří, než je uvedeno v tabulce, je NUTNÉ doobjednat prodlužovací sadu, viz Katalog dílů.

R.104.ZA - madlo/klika - s překrytím vložky

Obj. kód	Název	Cena
0101-50752	R.104.ZA.72.F1.TB3	1 640 Kč
0101-50790	R.104.ZA.90.F1.TB3	1 640 Kč
0101-50837	R.104.ZA.92.F1.TB3	1 640 Kč
0101-50875	R.104.ZA.92.F4.TB3	1 640 Kč
0101-50912	R.104.ZA.92.F9.TB3	1 740 Kč

R.111.ZA - klika/klika - s překrytím vložky

0101-50769	R.114.ZA.72.F1.TB3	1 640 Kč
0101-50806	R.114.ZA.90.F1.TB3	1 640 Kč
0101-50844	R.114.ZA.92.F1.TB3	1 640 Kč
0101-50882	R.114.ZA.92.F4.TB3	1 640 Kč
0101-50929	R.114.ZA.92.F9.TB3	1 740 Kč

R.104.PZ.TB3

- Certifikováno v bezpečnostní třídě RC3 dle ČSN EN 1627.
- Certifikát NBÚ typ 2 SS4=2.
- Masivní hliníkové bezpečnostní kování bez překrytí vložky rozetou (PZ).
- 3 ks spojovacích šroubů.
- Cylindrická vložka na vnější straně dveří, musí vyčnívat o 14-18 mm tak, aby z kování vyčnívala max. o 3 mm (z bezpečnostních důvodů).

Hmotnost netto:

- R.104.PZ.TB3 – 0,88 kg
- R.114.PZ.TB3 – 0,81 kg

Povrch:

- F1 – stříbrný elox
- F4 – bronzový elox
- F9 – imitace nerez



F9



F1

od 1 290 Kč

1 561 Kč vč. DPH

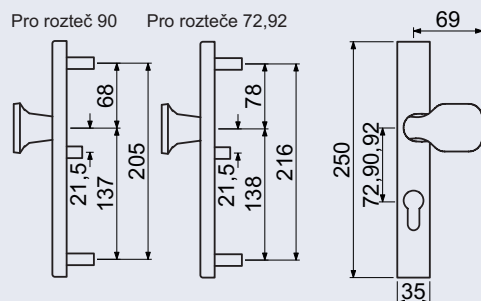

F4

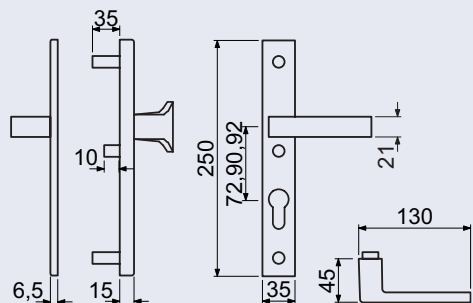

Dodáváno pro rozteče a tloušťky dveří

Rozteč	Tloušťka dveří
72 mm	40–55 mm
90 mm	40–55 mm
92 mm	66–80 mm

Pro svorníky o jiné tloušťce dveří, než je uvedeno v tabulce, je NUTNÉ doobjednat prodlužovací sadu, viz Katalog dílů.

R.104.PZ - madlo/klika - bez překrytí vložky

Obj. kód	Název	Cena
0101-50738	R.104.PZ.72.F1.TB3	1 290 Kč
0101-50776	R.104.PZ.90.F1.TB3	1 290 Kč
0101-50813	R.104.PZ.92.F1.TB3	1 290 Kč
0101-50851	R.104.PZ.92.F4.TB3	1 290 Kč
0101-50899	R.104.PZ.92.F9.TB3	1 390 Kč

R.111.PZ - klika/klika - bez překrytí vložky

0101-50745	R.114.PZ.72.F1.TB3	1 290 Kč
0101-50783	R.114.PZ.90.F1.TB3	1 290 Kč
0101-50820	R.114.PZ.92.F1.TB3	1 290 Kč
0101-50868	R.114.PZ.92.F4.TB3	1 290 Kč
0101-50905	R.114.PZ.92.F9.TB3	1 390 Kč

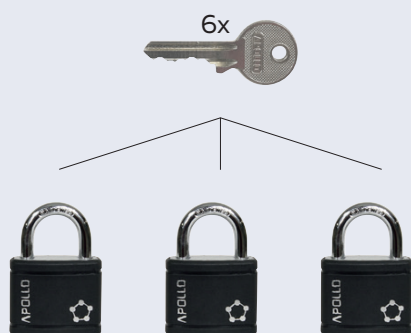

201 Kč

243 Kč vč. DPH

RV.APOLLO.35.SET3.CRN

- SET 3 ks ocelových visacích zámků na společný uzávěr - SU.
- Práškově lakované těleso zámku s plastovým krytem.
- Třmen zámků HARDENED, jištěný ve dvou bodech.
- Zamykání bez klíče - zatlačením třmenu.
- Vložka zámku s 5 odpruženými stavítky.
- Balení vč. 6 ks klíčů.

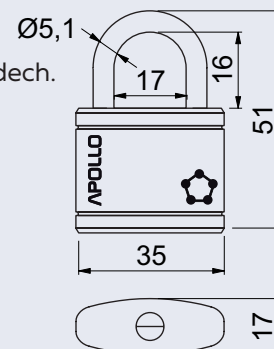
Hmotnost netto: SET 0,21 kg**Barva:** černá

Obj. kód	Název	Cena
0719-48797	RV.APOLLO.35.SET3.CRN	201 Kč

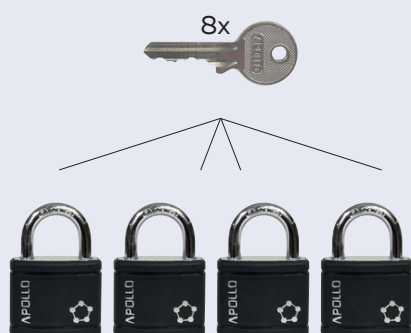

268 Kč

324 Kč vč. DPH

RV.APOLLO.35.SET4.CRN

- SET 4 ks ocelových visacích zámků na společný uzávěr - SU.
- Práškově lakované těleso zámku s plastovým krytem.
- Třmen zámků HARDENED, jištěný ve dvou bodech.
- Zamykání bez klíče - zatlačením třmenu.
- Vložka zámku s 5 odpruženými stavítky.
- Balení vč. 8 ks klíčů.

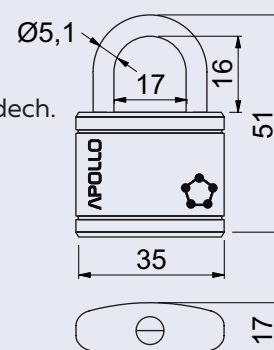
Hmotnost netto: SET 0,28 kg**Barva:** černá

Obj. kód	Název	Cena
0719-48803	RV.APOLLO.35.SET4.CRN	268 Kč

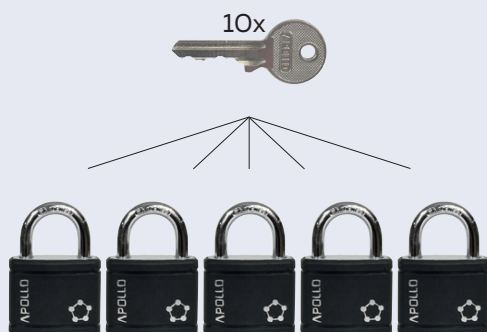

335 Kč

405 Kč vč. DPH

RV.APOLLO.35.SET5.CRN

- SET 5 ks ocelových visacích zámků na společný uzávěr - SU.
- Práškově lakované těleso zámku s plastovým krytem.
- Třmen zámků HARDENED, jištěný ve dvou bodech.
- Zamykání bez klíče - zatlačením třmenu.
- Vložka zámku s 5 odpruženými stavítky.
- Balení vč. 10 ks klíčů.

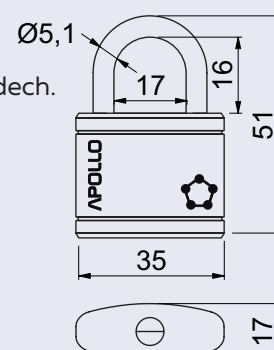
Hmotnost netto: SET 0,43 kg**Barva:** černá

Obj. kód	Název	Cena
0719-48810	RV.APOLLO.35.SET5.CRN	335 Kč

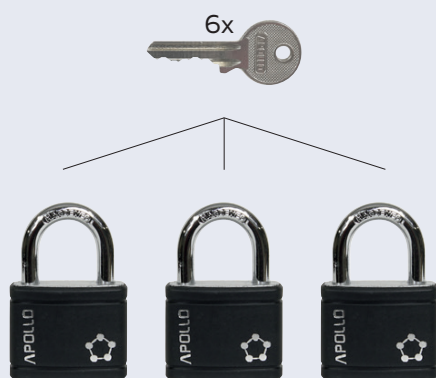

216 Kč

261 Kč vč. DPH

RV.APOLLO.40.SET3.CRN

- SET 3 ks ocelových visacích zámků na společný uzávěr - SU.
- Práškově lakované těleso zámku s plastovým krytem.
- Třmen zámků HARDENED, jištěný ve dvou bodech.
- Zamykání bez klíče - zatlačením třmenu.
- Vložka zámku s 5 odpruženými stavítky.
- Balení vč. 6 ks klíčů.

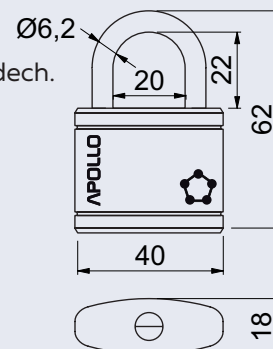
Hmotnost netto: SET 0,38 kg**Barva:** černá

Obj. kód	Název	Cena
0719-48827	RV.APOLLO.40.SET3.CRN	216 Kč

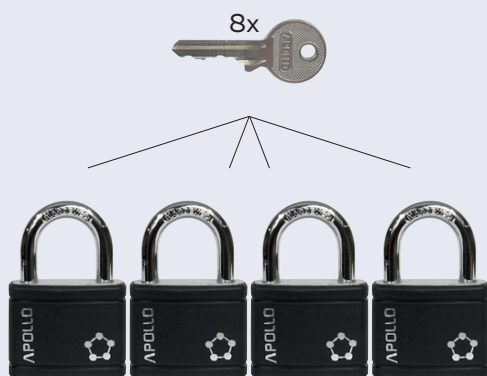

288 Kč

348 Kč vč. DPH

RV.APOLLO.40.SET4.CRN

- SET 4 ks ocelových visacích zámků na společný uzávěr - SU.
- Práškově lakované těleso zámku s plastovým krytem.
- Třmen zámků HARDENED, jištěný ve dvou bodech.
- Zamykání bez klíče - zatlačením třmenu.
- Vložka zámku s 5 odpruženými stavítky.
- Balení vč. 8 ks klíčů.

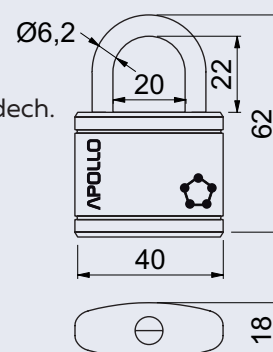
Hmotnost netto: SET 0,51 kg**Barva:** černá

Obj. kód	Název	Cena
0719-48834	RV.APOLLO.40.SET4.CRN	288 Kč



208 Kč

252 Kč vč. DPH

RV.APOLLO.54.SET2.CRN

- SET 2 ks ocelových visacích zámků na společný uzávěr - SU.
- Práškově lakované těleso zámku s plastovým krytem.
- Třmen zámků HARDENED, jištěný ve dvou bodech.
- Zamykání bez klíče - zatlačením třmenu.
- Vložka zámku s 6 odpruženými stavítky.
- Balení vč. 4 ks klíčů.

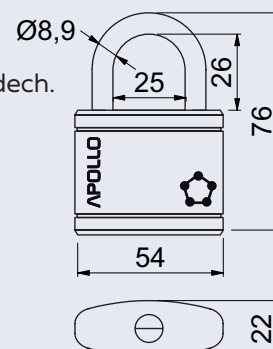
Hmotnost netto: SET 0,51 kg**Barva:** černá

Obj. kód	Název	Cena
0719-48841	RV.APOLLO.54.SET2.CRN	208 Kč

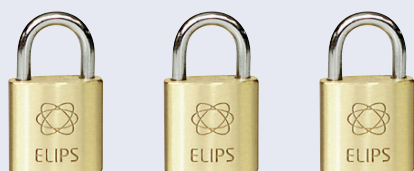

67 Kč

81 Kč vč. DPH

RV.ELIPS.20.SU1

- Mosazný visací zámek na společný uzávěr SU.
- Standardní nebo prodloužený (PL) třmen zámku HARDENED.
- Zamykání bez klíče – zatlačením třmenu.
- Vložka zámku se 4 odpruženými stavítky.
- Balení 1 ks zámku vč. 3 ks klíčů.

Hmotnost netto:

- 0,04 kg

Povrch:

- kartáčovaný

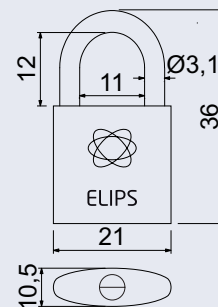

Obj. kód	Název	Cena
0719-48865	RV.ELIPS.20.SU1	67 Kč



69 Kč

83 Kč vč. DPH

RV.ELIPS.20.PL.SU1

- Mosazný visací zámek na společný uzávěr SU.
- Standardní nebo prodloužený (PL) třmen zámku HARDENED.
- Zamykání bez klíče – zatlačením třmenu.
- Vložka zámku se 4 odpruženými stavítky.
- Balení 1 ks zámku vč. 3 ks klíčů.

Hmotnost netto:

- 0,04 kg

Povrch:

- kartáčovaný

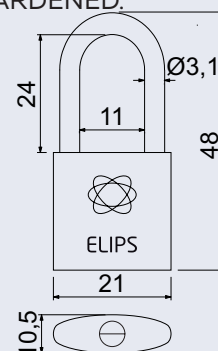

Obj. kód	Název	Cena
0719-48872	RV.ELIPS.20.PL.SU1	69 Kč



78 Kč

94 Kč vč. DPH

RV.ELIPS.25.SU1

- Mosazný visací zámek na společný uzávěr SU.
- Třmen zámku HARDENED.
- Zamykání bez klíče – zatlačením třmenu.
- Vložka zámku se 4 odpruženými stavítky.
- Balení: 1 ks zámku vč. 3 ks klíčů.

Hmotnost netto:

- 0,06 kg

Povrch:

- kartáčovaný

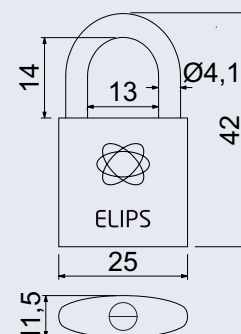

Obj. kód	Název	Cena
0719-48940	RV.ELIPS.25.SU1	78 Kč



RV.ELIPS.30.SU1

- Mosazný visací zámek na společný uzávěr SU.
- Standardní nebo prodloužený (PL) třmen zámku HARDENED.
- Zamykání bez klíče – zatlačením třmenu.
- Vložka zámku se 4 odpruženými stavítky.
- Balení 1 ks zámku vč. 3 ks klíčů.



107 Kč

129 Kč vč. DPH

Hmotnost netto:

- 0,08 kg

Povrch:

- kartáčovaný

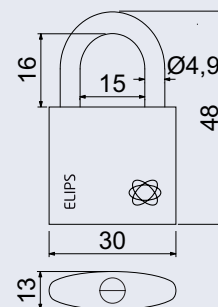

Obj. kód	Název	Cena
0719-48889	RV.ELIPS.30.SU1	107 Kč



RV.ELIPS.30.PL.SU1

- Mosazný visací zámek na společný uzávěr SU.
- Standardní nebo prodloužený (PL) třmen zámku HARDENED.
- Zamykání bez klíče – zatlačením třmenu.
- Vložka zámku se 4 odpruženými stavítky.
- Balení 1 ks zámku vč. 3 ks klíčů.



119 Kč

144 Kč vč. DPH

Hmotnost netto:

- 0,1 kg

Povrch:

- kartáčovaný

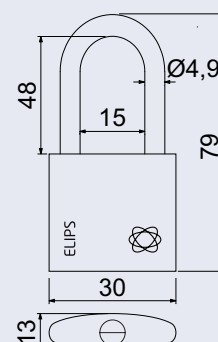

Obj. kód	Název	Cena
0719-48896	RV.ELIPS.30.PL.SU1	119 Kč



RV.ELIPS.40.SU1

- Mosazný visací zámek na společný uzávěr SU.
- Standardní nebo prodloužený (PL) třmen zámku HARDENED, jištěný ve dvou bodech.
- Zamykání bez klíče – zatlačením třmenu.
- Vložka zámku s 5 odpruženými stavítky.
- Balení 1 ks zámku vč. 3 ks klíčů.



146 Kč

177 Kč vč. DPH

Hmotnost netto:

- 0,14 kg

Povrch:

- kartáčovaný

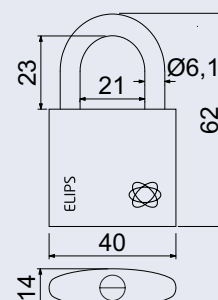

Obj. kód	Název	Cena
0719-48902	RV.ELIPS.40.SU1	146 Kč



RV.ELIPS.40.PL.SU1

- Mosazný visací zámek na společný uzávěr SU.
- Standardní nebo prodloužený (PL) třmen zámku HARDENED, jištěný ve dvou bodech.
- Zamykání bez klíče – zatlačením třmenu.
- Vložka zámku s 5 odpruženými stavítky.
- Balení 1 ks zámku vč. 3 ks klíčů.

Hmotnost netto:

- 0,16 kg

Povrch:

- kartáčovaný

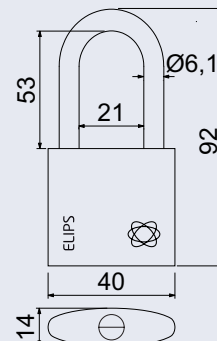

156 Kč

189 Kč vč. DPH

Obj. kód	Název	Cena
0719-48919	RV.ELIPS.40.PL.SU1	156 Kč



RV.ELIPS.50.SU1

- Mosazný visací zámek na společný uzávěr – SU.
- Třmen zámku HARDENED, jištěný ve dvou bodech.
- Zamykání bez klíče – zatlačením třmenu.
- Vložka zámku se 6 odpruženými stavítky.
- Balení 1 ks zámku vč. 3 ks klíčů.

Hmotnost netto:

- 0,24 kg

Povrch:

- kartáčovaný

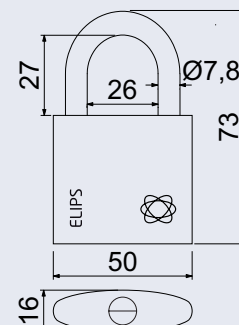

205 Kč

248 Kč vč. DPH

Obj. kód	Název	Cena
0719-48926	RV.ELIPS.50.SU1	205 Kč

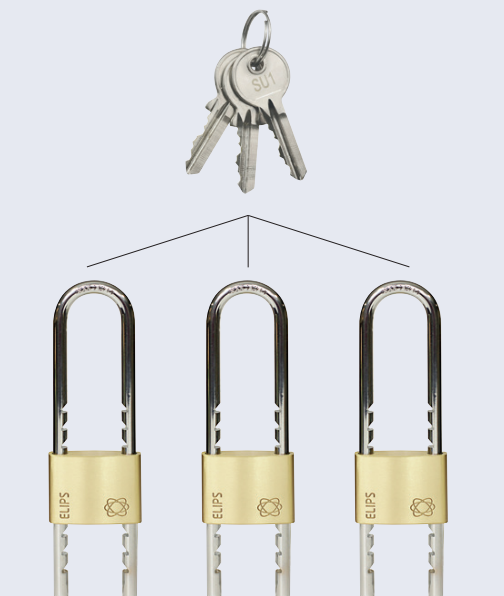

RV.ELIPS.MOD.50.SU1

- Mosazný visací zámek na společný uzávěr – SU.
- Třmen zámku HARDENED plně vyjímatelný, nastavitelný v rozsahu 60 – 150 mm, jištěný ve dvou bodech.
- Zamykání bez klíče – zatlačením třmenu.
- Vložka zámku s 5 odpruženými stavítky.
- Balení 1 ks zámku vč. 3 ks klíčů.

Hmotnost netto:

- 0,32 kg

Povrch:

- kartáčovaný

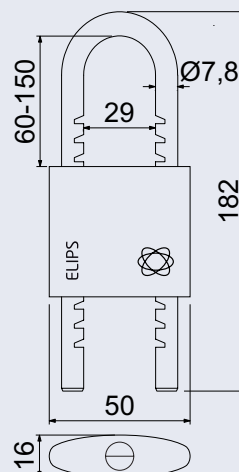

249 Kč

301 Kč vč. DPH

Obj. kód	Název	Cena
0719-48933	RV.ELIPS.MOD.50.SU1	249 Kč

RK.F.1967.L.N



- Nerezové klika na oválné rozetě s vratnou pružinou kliky.
- Dodáváno po 1 kuse bez spodní rozety (PZ, BL).
- Dodáváno pro tloušťku dveří 32–65 mm.
- Balení vč. spojovacího materiálu.
- Spodní rozetu je třeba objednat zvlášť.

Hmotnost netto: 0,19 kg

Povrch:

- matná nerez (N)

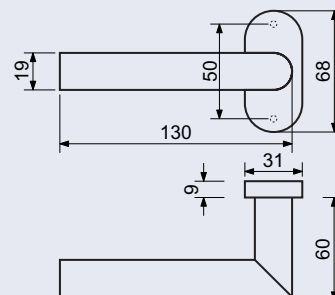

235 Kč

284 Kč vč. DPH

Obj. kód	Název	Cena
0302-44850	RK.F.1967.L.N	235 Kč

RK.F.1967.P.N



- Nerezové klika na oválné rozetě s vratnou pružinou kliky.
- Dodáváno po 1 kuse bez spodní rozety (PZ, BL).
- Dodáváno pro tloušťku dveří 32–65 mm.
- Balení vč. spojovacího materiálu.
- Spodní rozetu je třeba objednat zvlášť.

Hmotnost netto: 0,19 kg

Povrch:

- matná nerez (N)

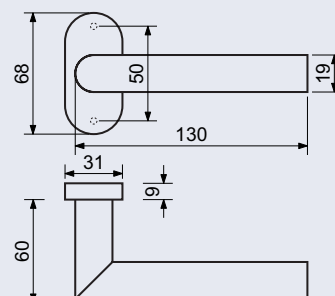

235 Kč

284 Kč vč. DPH

Obj. kód	Název	Cena
0302-44867	RK.F.1967.P.N	235 Kč